



F E D E R I C C O 08

P R I C E L I S T

防炎・後防炎  
改訂版

F E D E R I C C O 08 商品リスト

品番	難燃品番	色番	品名		生地幅 (cm)	リピート (cm)		刺繍柄 裾柄 (cm)	備考	組成
						タテ	ヨコ			
FR703		01-02	BRIONNE	ブリオンヌ	130	32.4	44			ポリエステル100%
FR704		01-02	CERVE	セルボ	128	7.5	7.5			ポリエステル100%
FR706		01-03	CABOURG	カブール	140	60	36			ポリエステル100%
FR707		01-04	LEUCATE	ルカート	130	6.5	6.5			ポリエステル100%
FR708		01-02	ARIEGE	アリエージュ	290	62	32	刺繍巾:H285		ポリエステル100%
FR709		01-02	ST. MAXIME	サントマキシム	300	11	11	刺繍巾:H265		ポリエステル100%
FR710		01-02	MAGLIE	マリエ	295	46.5	8	刺繍巾:H270		ポリエステル100%
FR713		01-03	BRUGGE	ブルージュ	145	34.2	28.6			ポリエステル100%
FR714		01-03	BELLUNO	ベルレーノ	300	—	11.7			ポリエステル100%
FR715		01-03	COUTURE	クチュール	300	40	17.6			ポリエステル100%
FR717		01-04	DOULLENS	デュラン	148	—	—			ポリエステル100%
FR718		01-05	LEKE	レッケ	295	—	—		ウェイトテープ付き	ポリエステル100%
FR719		01-02	LORMAISON	ロルメゾン	295	14	8	刺繍巾:H100	ウェイトテープ付き	ポリエステル100%
FR721		01-04	BURELA	ブレーラ	300	48.7	58.3		遮光:01/3級 02/2級 03-04/1級	ポリエステル100%
FR722		01-03	KELMIS	ケルミス	300	61	40		ウェイトテープ付き	ポリエステル100%
FR723		01-03	PLAZA	プラザ	137	14	7.6			ポリエステル100%
FR725		01-03	ST.MALO	サンマロ	140	43	23.5			ポリエステル100%
FR726		01-04	VERTON	ヴェルトン	140	2	1.6			ポリエステル100%
FR727		01-03	QUINPER	カンペール	140	46.5	30			ポリエステル100%
FR728		01-03	COTONES	コトネス	140	33.5	23.6			ポリエステル100%
FR729		01-04	L'EPINETTE	レピネット	140	5	4.5			ポリエステル100%
FR731		01-04	SIMONE	シモネ	300	—	—			テンセル60% ウール25% ポリエステル15%
FR732		01-02	SARRANT	サラン	132	46	66			ポリエステル100%
FR733		01-03	MEIRIE	メリー	300	—	—			麻100%
FR734		01-03	ANZIG	アンジー	138	65	34.5			ポリエステル100%
FR735		01-02	CRAGO	クラゴ	315	—	13.5			ポリエステル100%
FR736		01-02	PRUNETTO	プルネット	132	23	66			ポリエステル100%
FR737		01-02	LAMADI	ラマディ	130	31.2	21.6			ポリエステル100%
FR738		01-04	MARAICHERS	マレシエル	137	45	35.5			ポリエステル100%
FR740		01-04	SALAMANCA	サラマンカ	134	6.5	6.5			綿66% ポリエステル17% ビスコースコットン17%
FR741		01-02	CROSNE	クロヌ	315	30	17.5	刺繍巾:H105	裾空きH24cm 上部空きH186cm	ポリエステル60% リサクルポリエステル40%
FR742		01-03	MALETTE	マレット	315	21.5	16.5	刺繍巾:H43	裾空きH70cm 上部空きH202cm	ポリエステル60% リサクルポリエステル40%
FR743		01-02	RIBE	リーベ	140	22	46			綿100%
FR744		01-03	GRAM	グラム	140	22	47.5			綿100%
FR745		01-06	CIRO	チロ	140	—	—			綿100%
RC746		01-05	OLES	オレス	140	—	—			FR ポリエステル100%

価格/m	価格/m <sup>2</sup>	寸法変化率 (%)				染色堅牢度 (%)				耐光 堅牢度 (%)	絵表示	原産国	輸入国	重量 (gs/m <sup>2</sup> )	後加工 形状安				
		水洗い タテ	ヨコ	ドライ タテ	ヨコ	洗濯 変退	汚染	ドライ 変退	汚染						ラベル 記号	定加工 対応	見本帳 ページ	価格表 ページ	
11,100	8,540	0.0	0.0	0.0	0.0	4-5	4-5	4-5	4-5	5以上	F002		インド	インド	95	へ		10	24
14,000	10,940	0.0	0.0	-0.5	-0.5	4-5	4-5	4-5	4-5	4.0	F008		インド	インド	418	へ		12	26
10,800	7,720	0.3	0.0	0.2	-0.3	4-5	4-5	4-5	4.0	5以上	F004		トルコ	ベルギー	290	へ		16	28
10,600	8,160	-0.2	-0.2	0.3	-0.3	4.0	4-5	4.0	4-5	5.0	F002		ベルギー	ベルギー	223	へ	●	18	30
23,000	7,940	-1.0	-0.5	-0.5	0.0	5.0	5.0	5.0	5.0	4.0	F002		ドイツ	ドイツ	100	へ		20	32
14,700	4,900	-0.5	0.0	0.0	0.0	4-5	4-5	4-5	4-5	5以上	F002		トルコ	トルコ	232	へ		22	34
12,300	4,170	0.0	0.0	0.0	0.0	4-5	4-5	4-5	4-5	4-5	F002		トルコ	トルコ	50	へ		24	36
10,600	7,320	0.0	0.8	0.0	0.5	4-5	4-5	4-5	4-5	5以上	F001		ドイツ	ドイツ	231	へ	●	30	38
9,700	3,240	0.2	0.0	-0.2	0.0	4-5	4-5	4-5	4-5	5.0	F001		トルコ	トルコ	50	へ	●	32	40
14,700	4,900	-0.5	-0.8	-0.2	-0.3	4-5	4-5	5.0	4-5	5以上	F002		トルコ	トルコ	187	へ		34	42
11,200	7,570	0.0	0.0	0.0	0.0	4-5	4.0	4-5	4-5	5以上	F001		ドイツ	ドイツ	243	へ	●	40	44
11,800	4,000	0.2	0.0	-0.2	0.0	4-5	5.0	4-5	5.0	5.0	F002		ドイツ	ドイツ	99	へ	●	42	46
10,100	3,430	-0.3	0.0	0.0	0.0	4-5	4-5	4-5	4-5	5.0	F002		トルコ	トルコ	50	へ		44	48
15,200	5,070	0.0	-0.5	0.2	0.0	4-5	2-3	4-5	4-5	4-5	F002		トルコ	ベルギー	370	へ	●	48	50
10,400	3,470	0.2	0.0	0.2	-0.2	4-5	4-5	4-5	4-5	5以上	F001		ドイツ	ドイツ	81	へ	●	50	52
10,000	7,300	0.0	0.2	-0.2	-0.2	4-5	4-5	4-5	4-5	3-4	F002		インド	ベルギー	226	へ	●	52	54
12,400	8,860	-0.5	-0.5	-0.5	-0.5	4-5	4-5	4-5	4-5	5.0	F002		イタリア	イタリア	380	へ	●	56	56
7,900	5,650	-0.5	-0.5	-0.5	0.0	4-5	4-5	4-5	4-5	4.0	F001		トルコ	トルコ	375	へ	●	58	58
8,900	6,360	-0.5	0.0	0.0	0.0	4-5	4-5	4-5	4-5	5.0	F002		ドイツ	ドイツ	180	へ		60	60
7,200	5,150	-0.8	-0.2	-0.5	-0.5	4-5	4-5	4-5	4-5	5以上	F002		インド	インド	250	へ	●	62	62
9,900	7,080	0.0	0.0	0.0	0.0	4-5	4-5	4-5	4-5	5以上	F002		トルコ	ベルギー	270	へ	●	64	64
10,000	3,340	-0.5	-2.0	0.0	-0.5	4-5	4-5	4-5	4-5	5以上	F002		トルコ	トルコ	81	ニ		70	66
10,800	8,190	-0.4	-0.2	-0.2	-0.2	4-5	4.0	4-5	4-5	3-4	F002		インド	インド	280	へ		72	68
13,300	4,440	-2.0	-4.0	-0.3	0.0	4-5	4-5	4-5	4-5	5.0	F006		トルコ	トルコ	101	ニ		74	70
7,600	5,510	0.0	0.0	-0.7	0.7	4-5	4-5	4-5	4-5	5.0	F001		インド	インド	306	へ	●	76	72
7,100	2,260	-0.8	-0.5	-0.3	-0.3	5.0	5.0	4-5	5.0	5以上	F002		トルコ	トルコ	121	へ	●	78	74
10,800	8,190	0.3	0.0	-0.5	0.2	4-5	4-5	5.0	4-5	5.0	F002		インド	インド	280	へ		80	76
10,600	8,160	0.0	0.0	0.0	0.0	4-5	4-5	4-5	4-5	5以上	F002		インド	インド	275	へ		82	78
7,400	5,410	-0.2	-0.3	-0.5	0.2	4-5	4-5	4-5	4-5	5.0	F002		インド	インド	210	へ	●	84	80
11,600	8,660	-4.3	-1.2	0.0	-0.3	4-5	4-5	4-5	4-5	4.0	F006		ベルギー	ベルギー	365	ニ		88	82
11,700	3,720	-0.2	-0.5	-0.5	-0.5	4-5	4-5	4-5	4-5	5.0	F002		トルコ	トルコ	152	へ		90	84
15,100	4,800	-1.0	-1.0	-0.3	-0.7	4-5	4-5	4-5	4-5	5.0	F002		トルコ	トルコ	60	へ		92	86
7,400	5,290	-3.0	-2.5	-2.5	-0.5	4-5	4-5	4-5	4-5	5.0	F006		イギリス	イギリス	222	ニ		94	88
7,400	5,290	-3.0	-2.5	-2.5	-0.5	4-5	4-5	4-5	4-5	5.0	F006		イギリス	イギリス	222	ニ		96	90
7,400	5,290	-0.5	-3.5	-0.5	-1.0	4-5	4-5	4.0	4-5	5.0	F006		イギリス	イギリス	236	ニ		98	92
4,500	3,220	-0.2	0.0	-0.2	0.0	4-5	4-5	4-5	4-5	4.0	F002		インド	インド	210	イ	●	100	94

F E D E R I C C O 08 商品リスト

品番	難燃品番	色番	品名		生地幅 (cm)	リピート (cm)		刺繍柄 裾柄 (cm)	備考	組成
						タテ	ヨコ			
FR747		01-05	LUE	ルエ	300	—	—			リサケルポリエステル60% ポリエステル40%
FR748		01-02	PAULHE	ボレ	300	142	32.4			ポリエステル100%
RC749		01-03	BARLETTA	バルレッタ	300	39	4			FR ポリエステル100%
RC750		01-02	TELARA	テララ	290	37	66.5			FR ポリエステル100%
RC751		01-02	CAMPNA	カンパーナ	305	57.5	70.5			FR ポリエステル100%
RC752		01-02	MEDOC	メドック	315	—	—			FR ポリエステル100%
RC753		01-04	DUKE	デューク	320	—	—			FR ポリエステル100%
RC754		01-02	CERIO	セリオ	300	60	60			FR ポリエステル100%
RC755		01	RICART	リカルト	310	120	120			トレビラ CS ポリエステル100%
RC756		01	BONDY	ボンディ	300	36	19			トレビラ CS ポリエステル100%
RC757		01-02	RIVIERA	リヴィエラ	142	54.5	71			FR ポリエステル100%
RC758		01-02	SIESTA	シエスタ	140	32	35			FR ポリエステル100%
RC759		01-03	CLERAN	クレラン	300	—	12.5			FR ポリエステル100%
RC760		01-04	ORPHIN	オルフィン	140	27	12			トレビラ CS ポリエステル100%
RC761		01-03	ALBI STRIPE	アルビストライプ	144	—	24			FR ポリエステル100%
RC762		01-03	CABRERA	カブレラ	150	—	—		遮光:01-02/2級 03/1級	FR ポリエステル100%
RC763		01-05	TRIANGEL	トリアンジェル	150	—	—		遮光:01-03/2級 04-05/1級	FR ポリエステル100%
RC764		01-05	SANTOS	サントス	150	—	—		遮光:01/2級 02-05/1級	FR ポリエステル100%
RC765		01-03	LEGANES	レガネス	150	—	—		遮熱	FR ポリエステル100%
RC766		01-03	GASAN	ガッサン	295	—	—			FR ポリエステル100%
RC767		01-03	CARAVIA	カラビア	140	16	11.5			FR ポリエステル100%
RC768		01-03	RAMACCA	ラマッカ	143	2	2.5			FR ポリエステル100%
RC769		01-03	DOMONT	ドモン	140	—	—			FR ポリエステル100%
RC770		01-04	TERTRE	テルトル	140	56	36			FR ポリエステル100%
RC771		01-03	MONT FERRER	モンフェレ	140	—	—			FR ポリエステル100%
RC772		01-02	CARETTO	カレット	295	—	25			FR ポリエステル100%
RC773		01-08	RIBETTI VELVET	リベッティベルベット	140	—	—			トレビラ CS ポリエステル100%
RC774		01-03	SCALEA	スカレア	295	40	27			FR ポリエステル100%
RC775		01-03	CASABLANCA	カサブランカ	138	85	34.5			FR ポリエステル100%
RC776		01-02	HELEN	ハーレン	300	—	64.5			トレビラ CS ポリエステル100%
RC777		01-02	ALBERA	アルベラ	315	—	54	刺繍巾:H95	裾空きH46cm 上部空きH174cm	FR ポリエステル100%
RC778		01-04	ALBERA PLAIN	アルベラプレーン	315	—	—			FR ポリエステル100%
RC779		01-05	MENFI	メンフィ	320	—	—			FR ポリエステル100%
RC780		01-03	CAPPEL	カペル	290	—	—			FR ポリエステル100%
RC781		01-03	RISCO	リスコ	300	—	17.5			FR ポリエステル100%
RC782		01-02	ARRAS	アラス	300	—	—			FR ポリエステル100%

価格/m	価格/m <sup>2</sup>	寸法変化率 (%)				染色堅牢度 (%)				耐光 堅牢度 (%)	絵表示	原産国	輸入国	重量 (gs/m <sup>2</sup> )	後加工 形状安			価格表 ページ	
		水洗い		ドライ		洗濯		ドライ							ラベル	定加工	見本帳		ページ
		タテ	ヨコ	タテ	ヨコ	変退	汚染	変退	汚染										
10,700	3,570	-0.5	-0.5	-0.5	-0.3	4-5	4-5	4-5	4-5	5.0	F001		スペイン	スペイン	245	へ	●	102	96
12,300	4,100	-0.3	-0.7	-0.5	-0.7	5.0	5.0	5.0	5.0	5以上	F002		トルコ	トルコ	65	へ		104	98
19,800	6,600	-0.5	-0.2	-0.5	-0.2	4-5	4-5	4-5	4-5	5.0	F004		トルコ	トルコ	345	イ		108	100
12,000	4,140	-1.0	-1.0	-0.5	-0.5	4-5	4-5	4-5	4-5	5以上	F003		トルコ	トルコ	77	イ		110	102
18,000	5,910	-0.5	-0.5	0.0	-0.5	4-5	4-5	4-5	4-5	5.0	F002		トルコ	トルコ	298	イ	●	112	104
7,400	2,350	-0.3	-1.0	-0.5	-0.3	4-5	4-5	4-5	4-5	3-4	F002		トルコ	トルコ	185	イ	●	114	106
6,600	2,070	-0.7	-0.7	-0.5	-0.3	5.0	5.0	4-5	5.0	4.0	F002		トルコ	トルコ	154	イ	●	116	108
10,600	3,540	0.0	0.0	0.0	0.0	4-5	4-5	4-5	4-5	5以上	F001		トルコ	トルコ	56	口	●	118	110
15,000	4,840	0.0	0.0	0.0	0.0	5.0	5.0	5.0	5.0	5.0	F001		イタリア	イタリア	90	イ	●	120	112
18,000	6,000	-0.2	-0.2	0.5	-0.3	4-5	5.0	4-5	5.0	5.0	F001		ドイツ	ドイツ	114	イ	●	122	114
17,000	11,980	0.0	0.0	0.0	0.0	4-5	4-5	4-5	4-5	5.0	F002		イタリア	イタリア	252	イ	●	124	116
17,000	12,150	0.0	0.0	0.0	0.0	4-5	4-5	4-5	4-5	5.0	F002		イタリア	イタリア	252	イ	●	124	118
7,500	2,500	-0.3	-0.2	-0.3	-0.2	4-5	5.0	5.0	5.0	5以上	F001		トルコ	トルコ	41	イ	●	126	120
14,500	10,360	-0.3	0.0	-0.7	-0.2	4-5	5.0	5.0	5.0	4.0	F002		イタリア	イタリア	320	イ	●	128	122
8,800	6,120	0.0	0.0	0.0	0.0	5.0	5.0	5.0	5.0	4.0	F002		タイ	タイ	274	イ	●	130	124
12,500	8,340	0.0	0.0	0.0	0.0	4-5	4-5	4-5	4-5	5.0	F001		台湾	ドイツ	375	イ	●	132	126
12,500	8,340	-0.5	0.0	0.0	0.0	4-5	4-5	4-5	4-5	5.0	F001		台湾	ドイツ	395	イ	●	134	128
11,200	7,470	-0.3	0.0	-0.2	0.5	4-5	4-5	4-5	4-5	4.0	F001		台湾	ドイツ	318	イ	●	136	130
5,000	3,340	-0.3	0.3	-0.3	0.2	4-5	4-5	4-5	4-5	4以上	F001		国産	国産	68	イ	●	138	132
12,000	4,070	-0.5	-0.5	-0.5	0.0	4-5	4-5	4-5	4-5	5.0	F002		トルコ	トルコ	151	イ	●	140	134
11,200	8,000	-0.5	0.5	-0.5	0.5	4-5	4-5	4-5	4-5	3-4	F002		トルコ	ドイツ	321	イ		142	136
6,300	4,410	0.0	0.0	0.0	0.0	4-5	4-5	4-5	4-5	5以上	F001		タイ	タイ	215	イ	●	144	138
6,300	4,500	0.0	-0.3	-0.5	-0.2	4-5	4-5	4-5	4-5	5以上	F001		タイ	タイ	215	イ	●	146	140
10,800	7,720	0.2	0.0	-0.2	0.0	4-5	4-5	4-5	4-5	3.0	F001		トルコ	ドイツ	183	イ		148	142
9,800	7,000	-0.8	-0.5	-0.2	-0.7	4-5	5.0	4-5	5.0	4-5	F002		トルコ	ドイツ	210	イ	●	150	144
6,600	2,240	-0.8	-0.3	-0.5	0.0	4-5	4-5	4-5	4-5	5.0	F003		トルコ	トルコ	38	イ		152	146
15,000	10,720	-0.3	-0.3	0.0	0.0	4-5	3-4	4-5	4.0	5以上	F004		イタリア	イタリア	370	イ		154	148
12,000	4,070	-0.5	0.0	0.0	0.0	4-5	4-5	4-5	4-5	5以上	F002		トルコ	トルコ	62	イ	●	156	150
8,000	5,800	0.2	0.0	0.0	0.0	4-5	4-5	4-5	4-5	3.0	F001		タイ	タイ	275	イ	●	158	152
11,000	3,670	0.3	-0.2	0.4	0.0	4-5	5.0	4-5	4-5	5以上	F001		トルコ	トルコ	50	イ	●	160	154
11,000	3,500	-0.3	-0.5	-0.5	-0.5	4-5	5.0	4-5	5.0	5.0	F001		トルコ	トルコ	140	イ		162	156
8,200	2,610	-0.3	-0.5	-0.5	-0.5	4-5	5.0	4-5	5.0	5.0	F001		トルコ	トルコ	36	イ	●	164	158
8,600	2,690	0.0	0.0	0.0	0.0	4-5	5.0	5.0	5.0	4-5	F001		イタリア	イタリア	82	イ	●	166	160
7,500	2,590	-0.2	-0.8	-0.3	0.0	4-5	5.0	5.0	5.0	5.0	F002		トルコ	トルコ	59	イ	●	168	162
5,500	1,840	0.0	-0.5	-0.5	-0.5	5.0	5.0	5.0	5.0	5.0	F002		イタリア	イタリア	57	イ	●	169	164
6,400	2,140	0.0	-0.2	-0.5	0.3	4-5	5.0	4-5	5.0	5.0	F001		トルコ	トルコ	54	イ	●	170	166

F E D E R I C C O 08 商品リスト

品番	難燃品番	色番	品名		生地幅 (cm)	リピート (cm)		刺繍柄 裾柄 (cm)	備考	組成
						タテ	ヨコ			
RC783	01-03	FANCY ORGANZA	ファンシーオーガンザ		300	—	—			FR ポリエステル100%
RC784	01-02	CAPRA	カブラ		330	—	—			FR ポリエステル100%
RC785	01-02	PLAIN VOILE FR	プレーンボイルFR		300	—	—			FR ポリエステル100%
FR786	01-04	AMUR	アムール		143	—	—		リバーシブル仕様	ポリエステル100%
FR787	01-04	BERG	ベルグ		290	—	—		遮光:01-04/2級	ポリエステル100%
FR789	01-05	PORTOFINO	ポルトフィーノ		140	—	—			ポリエステル100%
FR790	01-03	CADIZ	カディス		152	—	—			ポリエステル100%
FR791	01-12	CROCE	クローチェ		140	—	—		リバーシブル仕様	ポリエステル100%
FR792	01-04	KENT	ケント		140	—	—			ポリエステル100%
FR793	01-04	CLEO	クレオ		134	—	—			ポリエステル100%
FR794	01-06	MARCO	マルコ		137	—	—			ポリエステル100%
FR795	01-12	POLTA	ポルタ		140	—	—			ポリエステル100%
FR796	01-08	GRIES	グリ		137	—	1			ポリエステル100%
FR797	01-06	RIO	リオ		300	—	—			ポリエステル100%
FR799	01-12	EIVISSA	イビサ		137	—	—			ポリエステル100%
RC800	01-02	LOUL	ルール		140	—	—		裏ラミネート加工/ 遮光:1級	表FR ポリエステル100% 裏FR ポリウレタン100%
FR804	01-02	ANDILLY	アンディリー		300	—	5.7	ボーダー柄:H32cm	裾空きH60cm 上部空きH204cm	ポリエステル100%
FR806	01-02	VICTORIA	ビクトリア		320	—	27.5	刺繍巾:H120	裾空きH15cm 上部空きH185cm	ポリエステル100%
FR807	01-03	BACCARAT	バカラ		320	21	14			ポリエステル100%
FR809	01	HELETTE	エレット		129	31.5	26.5			ポリエステル100%
FR810	01-02	KARAN	キャラン		280	総柄	16	刺繍巾:H255	ウェイトテープ付き	ポリエステル100%
FR811	01-02	MONET	モネット		300	46	—	刺繍巾:H210		ポリエステル100%
FR812	01-02	MONET PLAIN	モネットプレーン		300	—	—			ポリエステル100%
FR813	01-03	TORTORA	トルトラ		305	—	29			ポリエステル100%
FR814	01-02	NEO-BARDES	ネオバルド		150	57	—			ポリエステル100%
FR816	01	OULAD	オーラッド		325	40	40			ポリエステル100%
FR817	01	MADELEINE	マドレーヌ		330	—	9			ポリエステル100%
FR818	01-02	MALE	マーレ		290	総柄	21.5	刺繍巾:H269	ウェイトテープ付き	ポリエステル100%
FR819	01-02	LEVIS	レヴィ		300	—	—	刺繍巾:H33	裾空きH29cm 上部空きH238cm	ポリエステル100%
FR820	01-03	CARCASSONNE	カルカソンヌ		295	—	16	刺繍巾:H270		ポリエステル100%
FR821	01-03	LOVIE	ロヴィ		300	—	86			ポリエステル100%
FR822	01-03	GREMA	グレーノ		300	—	—		裾ボーダー柄H108cm 上部空きH192cm	ポリエステル100%
FR823	01-02	LUCA	ルカ		295	—	44			ポリエステル100%
FR824	01-02	LECANNEL	ルカネ		295	—	—			ポリエステル100%
FR825	01-02	ESPINA	エスピナ		148	44	—			ポリエステル100%
FR826	01-02	LISSEY	リセ		300	57.5	15.5	刺繍巾:H275	裾空きH8cm 上部空きH17cm	ポリエステル100%

価格/m	価格/m <sup>2</sup>	寸法変化率 (%)				染色堅牢度 (%)				耐光 堅牢度 (%)	絵表示	原産国	輸入国	重量 (gs/m <sup>2</sup> )	後加工 形状安				
		水洗い		ドライ		洗濯		ドライ							ラベル	定加工	見本帳	価格表	
		タテ	ヨコ	タテ	ヨコ	変退	汚染	変退	汚染						記号	対応	ページ	ページ	
5,800	1,940	0.0	-0.2	-0.5	0.3	4-5	5.0	4-5	5.0	5.0	F001		トルコ	トルコ	60	イ	●	170	168
5,000	1,520	0.0	0.0	0.0	0.0	5.0	5.0	5.0	5.0	5.0	F001		イタリア	イタリア	74	イ	●	171	170
3,900	1,300	-0.2	-0.2	-0.2	0.0	4-5	5.0	4-5	5.0	4.0	F001		トルコ	トルコ	40	イ	●	171	172
7,600	5,320	-1.2	-0.3	-0.2	-0.5	4-5	4.0	4-5	4-5	3.0	F002		トルコ	トルコ	137	へ	●	174	174
14,700	5,070	0.7	-0.2	0.0	0.0	4-5	4-5	4-5	4-5	5.0	F002		トルコ	トルコ	358	へ	●	176	176
11,200	8,000	-0.5	0.0	0.0	0.0	4-5	4-5	4-5	4.0	5.0	F001		インド	ドイツ	200	へ		180	178
11,000	7,240	0.0	-0.2	0.0	0.0	4-5	4-5	4-5	4-5	5.0	F010		タイ	タイ	300	へ		182	180
6,300	4,500	-0.7	0.0	-0.2	-0.2	4-5	4.0	5.0	4-5	5以上	F001		中国	ベルギー	260	へ	●	184	182
6,600	4,720	0.0	-0.5	0.1	-0.6	5.0	4-5	5.0	4-5	5.0	F001		インド	インド	400	へ	●	186	184
6,600	4,930	0.0	-0.7	0.0	-0.5	4-5	4-5	4-5	4-5	5.0	F002		タイ	タイ	360	へ	●	188	186
8,300	6,060	-0.1	0.0	0.0	0.0	5.0	4.0	5.0	4-5	5.0	F001		タイ	タイ	304	へ	●	190	188
6,600	4,720	-1.0	-0.3	-0.5	-0.5	4-5	4-5	4-5	4-5	3.0	F002		中国	ベルギー	280	へ	●	192	190
5,700	4,170	-0.3	0.3	-0.3	-0.2	4-5	4-5	5.0	4-5	5以上	F002		タイ	タイ	270	へ	●	194	192
11,100	3,700	-0.7	-0.5	-0.3	0.0	4-5	4-5	4-5	4-5	3-4	F002		トルコ	トルコ	199	へ	●	196	194
6,300	4,600	0.0	0.0	0.0	-0.3	4-5	4-5	4-5	4-5	3-4	F001		タイ	タイ	300	へ	●	200	196
3,900	2,790	-0.5	-0.4	-0.9	-0.4	4-5	4-5	4-5	4-5	3-4	F003		国産	国産	208	イ	●	201	198
13,700	4,570	0.0	0.0	0.0	0.0	4-5	4-5	4-5	4-5	5以上	F002		トルコ	トルコ	85	へ		208	200
15,700	4,910	0.2	0.0	0.3	-0.2	4-5	4-5	4-5	4-5	3-4	F002		トルコ	トルコ	60	へ		212	202
12,700	3,970	-0.3	-0.2	0.0	0.0	4-5	5.0	5.0	5.0	5以上	F001		トルコ	トルコ	150	へ	●	214	204
8,500	6,590	0.0	0.0	0.2	0.3	4.0	5.0	4-5	5.0	5.0	F002		インド	インド	64	へ		218	206
11,300	4,040	-0.5	0.0	0.0	0.0	5.0	4-5	4-5	5.0	5以上	F002		トルコ	トルコ	40	へ	●	220	208
13,500	4,500	0.0	0.0	-0.5	-0.5	4-5	4-5	4-5	4-5	5.0	F002		トルコ	トルコ	144	へ		222	210
6,900	2,300	0.0	0.0	-0.5	-0.5	4-5	4-5	4-5	4-5	5.0	F002		トルコ	トルコ	87	へ	●	222	212
7,900	2,600	0.2	-0.5	-0.5	-0.8	4-5	4-5	4-5	4-5	5.0	F002		トルコ	トルコ	98	へ	●	224	214
7,200	4,800	-0.5	-0.5	-0.5	-0.5	4-5	4-5	5.0	5.0	5.0	F002		ドイツ	ドイツ	44	へ	●	226	216
12,100	3,730	0.0	0.0	0.0	0.0	4-5	4-5	4-5	4-5	5以上	F001		トルコ	トルコ	58	へ	●	230	218
18,300	5,550	0.0	0.0	0.0	0.0	5.0	5.0	5.0	5.0	5.0	F002		イタリア	イタリア	60	へ	●	232	220
12,900	4,450	0.0	-0.2	0.2	0.2	4-5	4-5	4-5	4-5	5.0	F004		トルコ	トルコ	55	へ		234	222
11,900	3,970	0.0	-0.5	0.0	0.0	5.0	5.0	5.0	5.0	5.0	F002		トルコ	トルコ	70	へ		236	224
11,900	4,040	0.0	-0.5	0.0	0.0	5.0	5.0	5.0	5.0	5.0	F002		トルコ	トルコ	50	へ	●	238	226
8,000	2,670	0.2	0.3	0.2	0.0	4-5	4-5	4-5	4-5	5以上	F001		トルコ	トルコ	49	へ		240	228
7,400	2,470	-0.7	-0.2	0.0	0.0	4-5	4-5	4-5	4-5	5.0	F001		トルコ	トルコ	90	へ	●	242	230
8,100	2,750	-0.2	0.2	-0.3	-0.5	5.0	4-5	4.0	5.0	4.0	F001		トルコ	トルコ	140	へ	●	244	232
7,400	2,510	0.0	-0.6	-0.1	-0.3	5.0	5.0	5.0	5.0	5以上	F001		トルコ	トルコ	130	へ	●	244	234
7,800	5,280	0.0	0.0	0.0	0.0	4-5	4-5	4-5	4-5	5.0	F001		ドイツ	ドイツ	82	へ	●	246	236
9,100	3,040	-0.2	0.0	0.3	-0.2	4-5	4-5	4-5	4-5	5.0	F002		トルコ	トルコ	55	へ		248	238



F E D E R I C C O 08 商品リスト

品番	難燃品番	色番	品名		生地幅 (cm)	リピート (cm)		刺繍柄 裾柄 (cm)	備考	組成
						タテ	ヨコ			
FR827		01-02	CHANO	チャノ	295	16	8	刺繍巾:H270	裾空きH7cm 上部空きH18cm	ポリエステル100%
FR828		01	SIERRE	シエル	290	10	8	刺繍巾:H260	ウェイトテープ付き	ポリエステル100%
FR829		01-02	COURRIERES	クリエール	295	20	16	刺繍巾:H110	裾スカラップ:16cm	ポリエステル100%
FR830		01	LARUNS	ラランス	285	36	8	刺繍巾:H259	裾スカラップ:8cm	ポリエステル100%
FR831		01	MIRANNES	ミランヌ	285	12	8.5	刺繍巾:H259	裾スカラップ:8.5cm	ポリエステル100%
FR832		01	PESCA	ペスカ	290	—	16	刺繍巾:H140	裾スカラップ:16cm	ポリエステル100%
FR833		01	NEO-VINCENNES	ネオヴァンセンヌ	280	77	21	刺繍巾:H270	裾スカラップ:10.5cm	ポリエステル100%
FR835		01-02	BURKAL	ブルカル	290	—	21			ポリエステル100%
FR836		01-02	ELCHE	エルチェ	297	—	27.5			ポリエステル100%
FR837		01-02	CHIA	キア	280	—	31.5			ポリエステル100%
FR838		01-02	MAUNY	モニ	290	—	—			ポリエステル100%
FR839		01-04	NEO-COLOUR VOILE	ネオカラーボイル	295	—	—		ウェイトテープ付き	ポリエステル100%

防災商品について

防災商品には、素材難燃品と防災加工品があります。

フェデリッココレクションでは、トレビラポリエステル及びFR難燃ポリエステルを使用した素材難燃品と後防災加工品を扱っております。

機能に応じて防災ラベルの種類があり、用途に応じて使用ラベルが異なります。

〈ラベル種類〉

- 1) (イ) 水洗い選択及びドライクリーニングについての基準に適合するもの。(縫い付)  
素材難燃品
- 2) (ロ) 水洗い洗濯についての基準に適合するもの。(縫い付)  
熱処理による防災加工品
- 3) (ハ) ドライクリーニングについての基準に適合するもの。(縫い付)  
浸漬法による防災加工品
- 4) (ニ) 洗濯後は再防災処理の必要があるもの。(ちょう付=シールラベル)  
浸漬法による防災加工品
- 5) (ヘ) 洗濯後は再防災処理の必要があるもの。(ちょう付=シールラベル)  
浸漬法による防災加工品

〈ラベル購入について〉





















































































(ハ)(ニ)(ヘ)ラベルは当社にて防災加工した際に発行いたします。

(イ)(ロ)ラベルは防災認定申請番号を提示いたしております。







ラベルは生地購入の際に、お客様の方でラベル申請をお願いします。







〈ご注意〉

(ハ)(ニ)(ヘ)防災加工を付した際に風合い変化及び、生地幅、リピートなどの変化が生じる場合がございます。

価格/m	価格/m <sup>2</sup>	寸法変化率 (%)				染色堅牢度 (%)				耐光 堅牢度 (%)	絵表示	原産国	輸入国	重量 (gs/m <sup>2</sup> )	後加工 形状安			価格表 ページ	
		水洗い		ドライ		洗濯		ドライ							ラベル	定加工	見本帳 ページ		
		タテ	ヨコ	タテ	ヨコ	変退	汚染	変退	汚染										
9,100	3,090	0.0	-0.3	0.0	0.0	4-5	5.0	5.0	5.0	5.0	F002	      	トルコ	トルコ	116	へ		250	240
9,400	3,250	0.0	0.0	-0.5	0.0	5.0	5.0	5.0	5.0	5.0	F002	      	トルコ	トルコ	60	へ		252	242
13,700	4,650	0.0	-0.3	0.0	0.0	4-5	4-5	4-5	4-5	5以上	F002	      	トルコ	トルコ	50	へ		253	244
12,700	4,460	-0.7	0.0	-0.5	-0.3	4-5	5.0	5.0	5.0	5以上	F004	      	トルコ	トルコ	67	へ		254	246
12,700	4,460	0.0	-0.2	-0.2	0.0	4-5	5.0	4-5	5.0	5以上	F002	      	トルコ	トルコ	67	へ		255	248
9,500	3,280	0.0	0.0	-0.5	0.0	5.0	5.0	5.0	5.0	5.0	F002	      	トルコ	トルコ	80	へ		256	250
9,700	3,470	-1.5	-1.0	-0.5	-0.5	5.0	5.0	5.0	5.0	5.0	F002	      	トルコ	トルコ	85	へ		257	252
12,300	4,250	0.0	-0.5	0.0	0.0	4-5	4-5	4-5	4-5	5.0	F001	      	トルコ	トルコ	104	へ		259	254
9,400	3,170	-0.3	-0.2	-0.3	-0.2	4-5	5.0	5.0	5.0	5以上	F001	      	トルコ	トルコ	39	へ	●	260	256
9,300	3,330	0.0	0.0	0.0	0.0	4-5	5.0	5.0	5.0	5.0	F001	      	ドイツ	ドイツ	70	へ	●	261	258
7,900	2,730	-0.5	-0.5	-1.0	-0.5	4-5	4-5	4-5	4-5	5以上	F001	      	トルコ	トルコ	116	へ		262	260
6,500	2,210	0.0	0.0	0.0	0.0	5.0	5.0	5.0	5.0	4.0	F001	      	トルコ	トルコ	45	へ	●	263	262

F E D E R I C C O 08 スタイル対応表

品番	難燃品番	品名	 レギュラー	 フラット	 アイレット	 ブレンシェード	 シャープシェード	 バルーン	 フラットバルーン	バランス
FR703		BRIONNE	ブリオンヌ	●	●					
FR704		CERVE	セルボ	●						●
FR706		CABOURG	カブール	●	●	●	●			●
FR707		LEUCATE	ルカート	●	●	●	●		●	●
FR708		ARIEGE	アリエージュ	●	●		●	●	●	
FR709		ST. MAXIME	サントマキシム	●	●					
FR710		MAGLIE	マリエ	●	●					
FR713		BRUGGE	ブルージュ	●	●	●				●
FR714		BELLUNO	ベルーノ	●	●		●			
FR715		COUTURE	クチュール	●	●	●	●	●	●	●
FR717		DOULLENS	デュラン	●	●	●	●	●		●
FR718		LEKE	レッケ	●	●		●	●	●	
FR719		LORMAISON	ロルメゾン	●	●					
FR721		BURELA	ブレーラ	●	●	●	●			●
FR722		KELMIS	ケルミス	●	●		●	●	●	
FR723		PLAZA	プラザ	●	●		●	●		●
FR725		ST.MALO	サンマロ	●	●	●	●			●
FR726		VERTON	ヴェルトン	●	●	●	●	●		●
FR727		QUINPER	カンペール	●	●	●	●			●
FR728		COTONES	コトネス	●	●	●	●			●
FR729		L'EPINETTE	レピネット	●	●	●	●		●	●
FR731		SIMONE	シモネ	●	●		●	●	●	
FR732		SARRANT	サラン	●	●					●
FR733		MEIRIE	メリー	●	●		●	●		
FR734		ANZIG	アンジー	●	●	●	●			●
FR735		CRAGO	クラゴ	●	●		●	●	●	
FR736		PRUNETTO	ブルネット	●	●					●
FR737		LAMADI	ラマディ	●	●					●
FR738		MARAICHERS	マレシェル	●	●	●	●			●
FR740		SALAMANCA	サラマンカ	●	●	●	●	●		●
FR741		CROSNE	クローヌ	●	●					
FR742		MALETTE	マレット	●	●					
FR743		RIBE	リーベ	●	●	●	●	●	●	●
FR744		GRAM	グラム	●	●	●	●	●	●	●
FR745		CIRO	チロ	●	●	●	●	●	●	●
	RC746	OLES	オレス	●	●	●	●	●	●	●
FR747		LUE	ルエ	●	●	●	●	●		●
FR748		PAULHE	ポレ	●	●		●			
	RC749	BARLETTA	バルレッタ	●						
	RC750	TELARA	テララ	●	●					
	RC751	CAMPNA	カンパーナ	●	●	●	●	●		●
	RC752	MEDOC	メドック	●	●		●	●	●	
	RC753	DUKE	デューク	●	●		●	●	●	
	RC754	CERIO	セリオ	●	●		●			
	RC755	RICART	リカルト	●	●		●	●	●	
	RC756	BONDY	ボンディ	●	●		●		●	
	RC757	RIVIERA	リヴィエラ	●	●	●	●			●
	RC758	SIESTA	シエスタ	●	●	●	●			●
	RC759	CLERAN	クレラン	●	●		●	●	●	
	RC760	ORPHIN	オルフィン	●	●	●	●			●
	RC761	ALBI STRIPE	アルビストライプ	●			●	●		●
	RC762	CABRERA	カブレラ	●			●			●
	RC763	TRIANGEL	トリアンジェル	●			●			●
	RC764	SANTOS	サントス	●			●			●
	RC765	LEGANES	レガネス	●	●		●	●	●	
	RC766	GASAN	ガッサン	●	●	●	●	●	●	●
	RC767	CARAVIA	カラビア	●						●
	RC768	RAMACCA	ラマッカ	●	●	●	●			●
	RC769	DOMONT	ドモン	●	●	●	●			●
	RC770	TERTRE	テルトル	●	●	●	●			●

品番	難燃品番	品名	 レギュラー	 フラット	 アイレット	 ブレンシェード	 シャープシェード	 バルーン	 フラットバルーン	バランス
RC771		MONT FERRER モンフェレ	●	●	●	●	●		●	●
RC772		CARETTO カレット	●	●		●		●	●	
RC773		RIBETTI VELVET リベッティベルベット	●	●						●
RC774		SCALEA スCALEA	●	●		●		●	●	
RC775		CASABLANCA カサブランカ	●	●	●	●	●			●
RC776		HELEN ハーレン	●	●		●		●	●	
RC777		ALBERA アルベラ	●	●						
RC778		ALBERA PLAIN アルベラプレーン	●	●		●		●	●	
RC779		MENFI メンフィ	●	●		●	●	●	●	
RC780		CAPPEL カペル	●	●		●		●	●	
RC781		RISCO リスコ	●	●		●		●	●	
RC782		ARRAS アラス	●	●		●	●	●	●	
RC783		FANCY ORGANZA ファンシーオーガンザ	●	●		●	●	●	●	
RC784		CAPRA カプラ	●	●		●	●	●	●	
RC785		PLAIN VOILE FR プレーンボイルFR	●	●		●	●	●	●	
FR786		AMUR アムール	●	●		●				
FR787		BERG ベルグ	●			●				●
FR789		PORTOFINO ポルトフィーノ	●	●						
FR790		CADIZ カデイス	●	●						
FR791		CROCE クローチェ	●	●	●	●	●		●	●
FR792		KENT ケント	●			●				●
FR793		CLEO クレオ	●	●	●	●	●		●	●
FR794		MARCO マルコ	●			●	●			●
FR795		POLTA ボルタ	●	●	●	●	●	●	●	●
FR796		GRIES グリ	●	●	●	●	●		●	●
FR797		RIO リオ	●	●	●	●	●	●	●	●
FR799		EIVISSA イビサ	●	●	●	●	●	●	●	●
RC800		LOUL ルール	●	●	●	●				
FR804		ANDILLY アンディリー	●	●						
FR806		VICTORIA ビクトリア	●	●						
FR807		BACCARAT バカラ	●	●		●	●	●	●	
FR809		HELETTE エレット	●	●						
FR810		KARAN キャラン	●	●		●		●	●	
FR811		MONET モネット	●	●						
FR812		MONET PLAIN モネットプレーン	●	●		●	●	●	●	
FR813		TORTORA トルトラ	●	●		●		●	●	
FR814		NEO-BARDES ネオバルド	●	●		●		●	●	
FR816		OULAD オーラッド	●	●		●		●	●	
FR817		MADELEINE マドレーヌ	●	●		●	●	●	●	
FR818		MALE マーレ	●	●						
FR819		LEVIS レヴィ	●	●						
FR820		CARCASSONNE カルカソンヌ	●	●						
FR821		LOVIE ロヴィ	●	●		●			●	
FR822		GREMA グレーノ	●	●						
FR823		LUCA ルカ	●	●		●	●	●	●	
FR824		LECANNEL ルカネ	●	●		●	●	●	●	
FR825		ESPINA エスピナ	●	●		●		●	●	
FR826		LISSEY リセ	●	●						
FR827		CHANO チャノ	●	●						
FR828		SIERRE シェル	●	●						
FR829		COURRIERES クリエール	●	●						
FR830		LARUNS ラランス	●	●						
FR831		MIRANNES ミランヌ	●	●						
FR832		PESCA ペスカ	●	●		●				
FR833		NEO-VINCENNES ネオヴァンセンヌ	●	●		●				
FR835		BURKAL ブルカル	●	●						
FR836		ELCHE エルチェ	●	●		●		●	●	
FR837		CHIA キア	●	●		●	●	●	●	
FR838		MAUNY モニ	●	●						
FR839		NEO-COLOUR VOILE ネオカラーボイル	●	●		●	●	●	●	



# レギュラーカーテン

## 〈3ツ山スタイル〉



## 〈2ツ山スタイル〉



## 〈ペンシルギャザースタイル〉

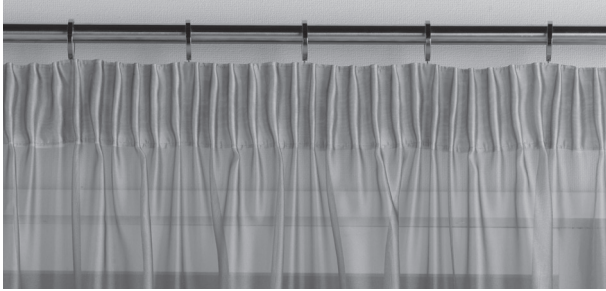

### 仕 様

- レールに掛けたときにカーテンのヒダが美しく安定する縫込みアジャスターフック仕様。上部芯地、フック共に90mm仕様です。(ギャザーの場合は75mm仕様)
- ドレープはすくい縫い、レースは本縫いが基準仕様になります。生地風の合い、素材によっては、ドレープの場合でも、仕上げを良くする為に本縫い仕様になります。
- 裾は3ツ折り100mm仕上げ角ウエイト、わきは3ツ折り25mm仕上げとします。
- レースの裾は3ツ折り、ウエイト巻きロック、本縫いウエイトの3タイプがあります。生地によってお選びいただけますのでご確認ください。
- 価格表示1巾目は片開き寸法、両開き製作は出来ません。

## 〈ワンタックスタイル〉



### 仕 様

- 1ツ山のすっきりとした1.5倍ヒダのウェーブが特長的なスタイルです。
- 山と山のヒダ間隔は約110mm～130mm前後の仕上げになります。

### 〈レースの仕様〉

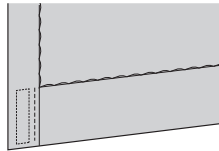

#### 角ウエイト

裾を3ツ折りした両側端に角ウエイトを入れて仕上げます。

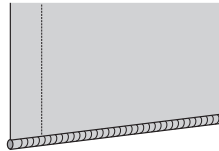

#### ウエイト巻ロック

裾にウエイトテープをウーリー糸でロック巻加工します。生地の耳部分に縫いつけます。

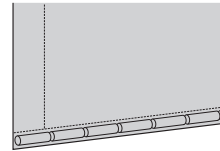

#### 本縫いウエイト

裾を5mm3ツ巻にして中にウエイトテープを入れて本縫いします。

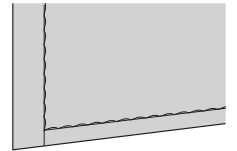

#### ショートヘム (ウエイトなし)

裾3ツ折り巾を巾25mmウエイト無しで仕上げます。

### 〈上部ヒダ仕様〉

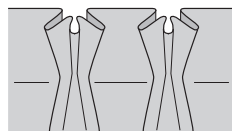

3ツ山  
(2.5倍・2倍)

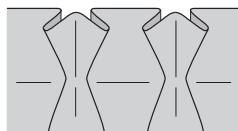

2ツ山  
(1.5倍・2倍)



ワンタック  
(1.5倍)

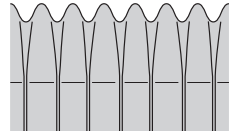

ペンシルギャザー  
(2倍・2.5倍)



## フラットカーテン



### 仕 様

- 巾使いは1倍ヒダで製作します。
- 仕上り巾は端フック位置から端フックまでになります。
- フラットカーテン専用の75mm芯地に、差込アジャスターフックを使用します。
- フックの間隔は約140-150mm、フックは偶数個になります。
- ドレープはすくい縫い、レースは本縫いが標準仕様になります。生地風の合い、素材によっては、ドレープの場合でも、仕上げをよくするために本縫い仕様になります。
- 裾は3ツ折り100mm仕上げ、わき3ツ折り25mm仕上げになります。
- レースの裾は3ツ折り、ウエイト巻きロック、本縫いウエイトの3タイプがあります。生地によってお選びいただけますのでご確認ください。

### お取り扱い注意

- 高さはカン下寸法(ランナーの下からカーテンの裾まで)にてご注文ください。レギュラーカーテンと同じです。
- 正面付けの場合、フック間がレールに接触する為、ご使用をお勧め出来ませんが、取り付け事情により正面付けをご注文される場合にはヒダ倍率にご注意ください。
- ヒダ(ウェーブ)が後面に当たりますので、後面とカーテンの間を70mm前後空けていただくことをお勧めします。

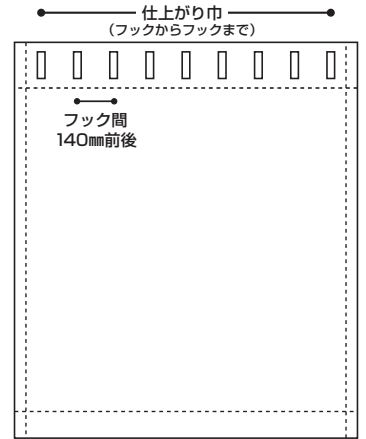

## アイレットカーテン



### 仕 様

- アイレットは内径45mm又は38mmのいずれかをご指定ください。
- 高さ寸法はアイレットの上部内側から(レールの上から)測ってください。
- 仕上り巾は出来上がりの総巾です。アイレットの中心~中心は約160mmです。
- アイレットの数はアイレット間のピッチを160mm以下に設定し、個数は偶数です。

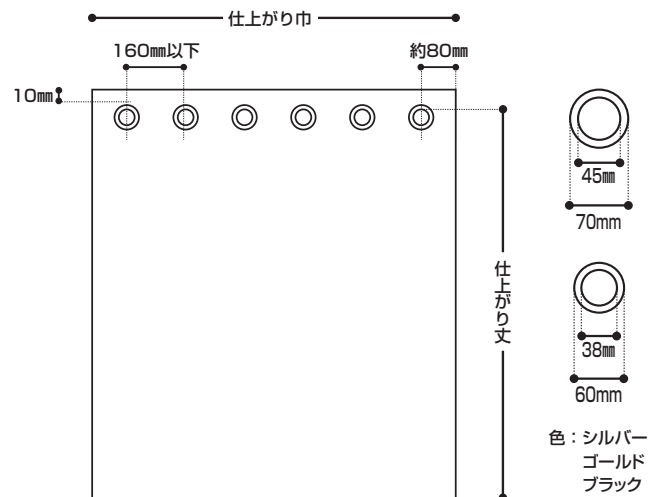



## ブレンシェード



### 仕様

- 1ウェーブは500mm前後になります。
- 裏側リングテープのピッチは200mmです。
- 上部はマジックテープ付ブレン仕様です。
- 裾ウエイトバー付き。
- ボーダー付などの加工は特注扱いとなり、別途見積りとなります。
- 仕上がり高さの寸法によっては、たたみ代の見え方が異なる場合があります。
- 製品寸法はブラケットの高さを含む製品高さになります。
- 柄出しをご指定される場合は別途見積りとなります。
- 複数商品の柄合わせに関しては別途見積りとなります。

### 〈ブレンスタイル幕体〉

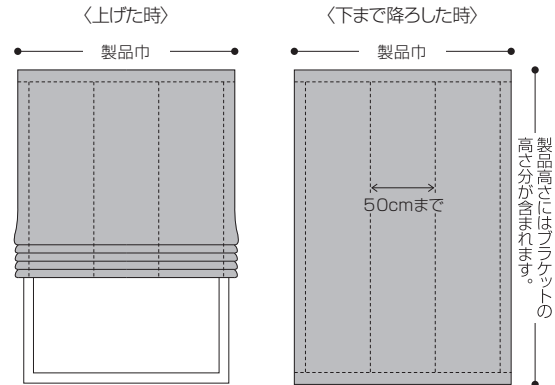

対応メカ ●上下昇降 コード式／ドラム式  
※左右の開閉は出来ません。

対応窓 ●ストレート窓のみ

製作可能サイズ (単位mm)  
コード式 巾300~2400 高さ500~3000  
ドラム式 巾300~4000 高さ500~3000  
※生地重量制限により最大寸法ができない場合があります。

### 裏地付きローマンシェード価格

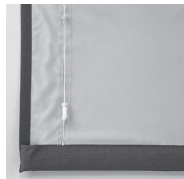

裏地付き加工

- 裏地付きブレンシェードの価格は、表に使用する生地のブレンシェード商品価格に、下記の価格を加算してください。

## ブレンシェード裏地付き

- 遮光性を高める為の裏地付き加工があります。
- 複数のシェードは、窓の設計及び、生地の性質によってシェード間に隙間が生じる場合がありますので、注意してください。
- 対応生地  
裏地が付けられる生地は、重量、風合いなどの条件によって限定されます。

### 裏地 ルール RC800 01-02 裏地加算価格

巾使い	1	1	2	2	2
H\W(cm)	-50	-90	-140	-190	-240
50~100	15,500	17,600	24,100	26,900	29,700
101~150	18,300	20,400	29,100	31,900	35,000
151~200	21,100	23,200	34,100	36,900	40,300
201~250	23,900	26,000	39,100	41,900	45,600
251~300	26,700	28,800	44,000	47,000	51,000



## シャープシェード



- 対応メカ ●上下昇降 コード式／ドラム式  
※左右の開閉は出来ません。
- 対応窓 ●ストレート窓のみ
- 製作可能サイズ (単位mm)  
コード式 巾 300～2400 高さ 500～3000  
ドラム式 巾 300～4000 高さ 500～3000  
※生地重量制限により最大寸法ができない場合があります。

### 仕様

- シャープのピッチは約150mm(均等割付)です。
- 裾ウエイトバー付き。
- 仕上がり高さの寸法により、たたみ代の見え方が異なる場合があります。
- 製品寸法はブラケットの高さを含む製品高さになります。
- 柄出しをご指定される場合は別途見積りとなります。
- 複数商品の柄合わせに関しては別途見積りとなります。

### 〈シャープスタイル幕体〉

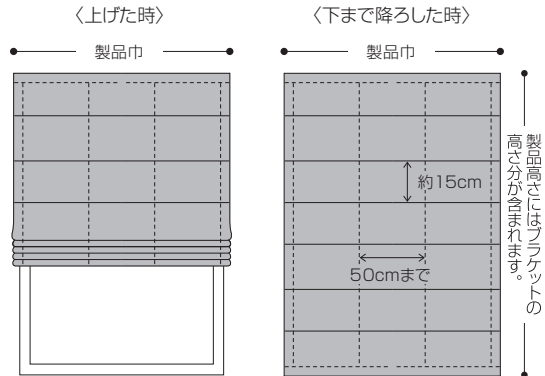

### 〈裏から見た図〉

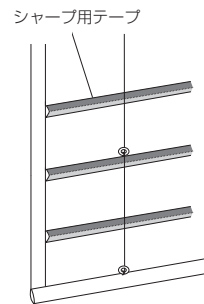





## ツインシェード〈コード式〉



対応窓 ●ストレーツ窓のみ  
 製作可能サイズ (単位mm) コード 巾 300~2400 高さ 500~3000

- 1本のレールの前後にシェード幕帯を取り付けることで、機能性とデザイン性を効果的に使えるローマンシェードです。
- 操作コードは、各シェードに対してそれぞれ両側につけるタイプと片側に揃えるタイプがあります。ご使用する状況に合わせてお選びください。

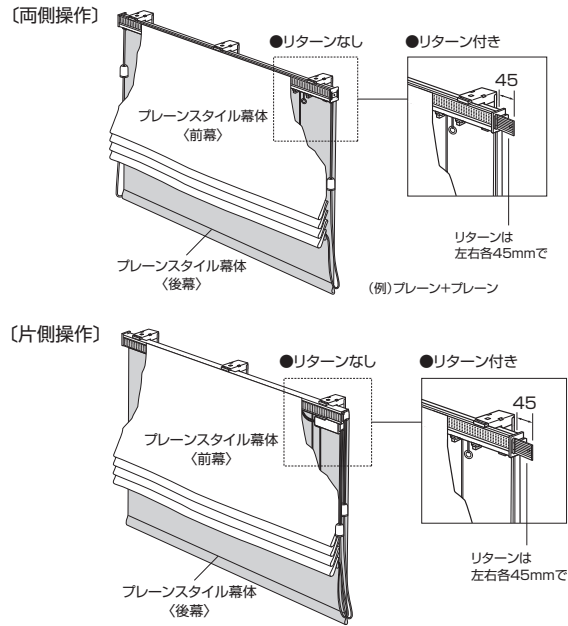

■メカの機能 / 仕様 P34を参照ください。



## ワンチェーン ツインシェード〈ドラム式〉



対応窓 ●ストレーツ窓のみ  
 製作可能サイズ (単位mm) 巾 300~4000 高さ 500~3000

- 1本のレールの前後にシェード幕帯を取り付けることで機能性とデザイン性を効果的に使えるローマンシェードです。
- 前側と後側のシェードの操作が1本のチェーンで出来ます。昇降コードと違い、1本のチェーンは絡むようなことも無く、扱いやすい設計になっております。
- 生地を降ろすときも、手を離したらゆっくりと降りてくる自動速度調整操作付きです。
- ヘッドレールはコンパクトで取り扱い易いです。カーテン取り付け金具で、簡単にレールに取り付けることが可能です。
- コードクリップ付き(事故防止する効果があります)。

前幕と後幕の操作が1本のチェーンでできます。

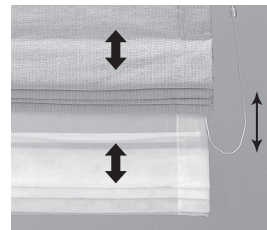

前幕と後幕の操作が一本のチェーンでできますので、昇降コードが絡まずに、扱いやすい設計です。

仕様

- 操作チェーンの長さは、高さの寸法に合わせて決まっておりますが、長さの指定は100mm単位で対応が可能です。

■メカの機能 / 仕様 P35を参照ください。

## ツイン / スタイルの選択

シェードの種類はプレーンスタイル・シャープスタイルがあります。

それぞれを組み合わせいただき、ツインタイプのシェードを製作することができます。

下記の4通りの組み合わせが製作可能です。

### コード式・ドラム式

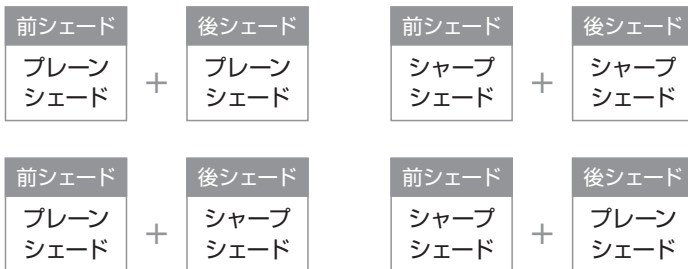

## ツインタイプの上代計算方法

上代価格の算出方法 = 前シェード価格 + 後シェード価格 - 7,000 円

- コード式 / ドラム式から選べます(スタイルの選択)。
- 後シェードのサイズは前シェードよりも巾、丈とも1cm小さくなります。
- 操作側(左・右)をご指定下さい。

# シングルコード式

一般住宅に巾広く対応できるコンパクトな製品です。  
スリット窓・小窓・腰窓にもお勧めです。

## 特長

- 昇降コードを引っ張って、シンプルに昇降するタイプです。
- 生地がそのまま手に伝わります。
- 比較的小さいサイズに適したメカです。

## 製品スタイル対応

- |          |             |
|----------|-------------|
| ブレンスタイル  | バルーン(フリルなし) |
| シャープスタイル | バルーン(フリルあり) |
| フラットバルーン |             |

## 構造図

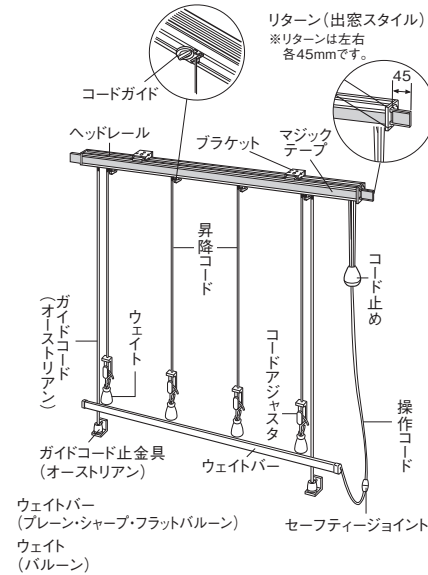

## 側面図

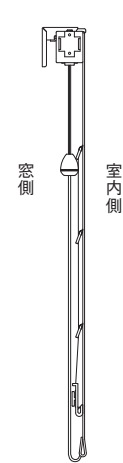

## 取付寸法図 (単位: mm)

### シングルブラケット

コード式・ドラム式用共通

#### 正面付

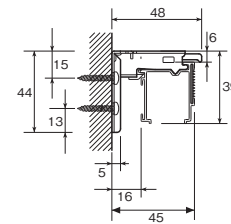

#### 天井付

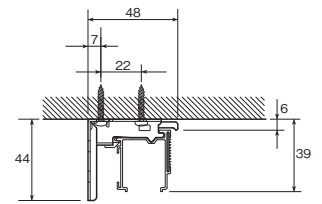

## コード式 製作可能サイズ

	最小巾	最大巾	最小丈	最大丈	直線窓	出窓	製作重量
ブレンシェード	30cm	240cm	50cm	300cm	○	×	~5kg
シャープシェード	30cm	240cm	50cm	300cm	○	×	~5kg
フラットバルーン	40cm	240cm	50cm	300cm	○	×	~5kg
バルーンシェード	40cm	240cm	50cm	300cm	○	×	~5kg

※生地・スタイル別の製作可能範囲の詳細はお仕立て上がり価格表をご覧ください。

(生地・ウエイト含む)

## ブラケット (単位: mm)

### 正面付・天井付共通ブラケット

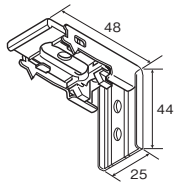

### 天井付ブラケット

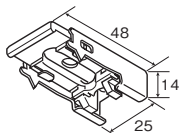

## ブラケット入り数

### 平窓タイプ

(単位: 個)

製品巾(mm)	300~1,200	1,210~2,000	2,010~2,400
入り数	2	3	4

※同梱されているブラケットは、「正面付・天井付共通ブラケット」です。「天井付ブラケット」を使用する場合は、ご注文時に「天井付ブラケット使用」とご指定ください。

## タタミ代図

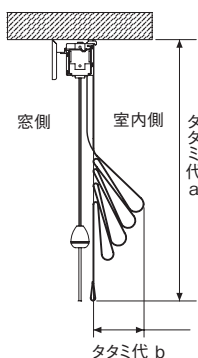

## タタミ代計算式

(単位: mm)

スタイル	製品高さ	ピッチ	タタミ代a	タタミ代b
ブレン	-	200	$140 + \frac{H}{80}$	80
シャープ	480~3,000	150	$190 + \frac{H}{30}$	100
バルーン	フリルなし※1	150	$550 + \frac{H}{60}$	200

※1 フリル付きの場合、フリル丈を加算してください。

●Wは製品巾、Hは製品高さです。目安としてご活用ください。

# シングル ドラム式

店舗から住宅まで幅広く対応できる製品です。  
掃き出し窓や腰窓にもお勧めです。

## 特長

- ボールチェーンで軽く昇降ができるタイプです。
- 楽に操作できるので、大きなサイズにも適したメカです。
- ストップ・解除はチェーンを真下に引っ張る操作の繰り返しで簡単です。
- ブレーキダウン機能付きで、ゆっくり安全に降下します。

## 製品スタイル対応

- ブレーススタイル    バルーン(フリルなし)  
シャープスタイル    バルーン(フリルあり)  
フラットバルーン

## 構造図

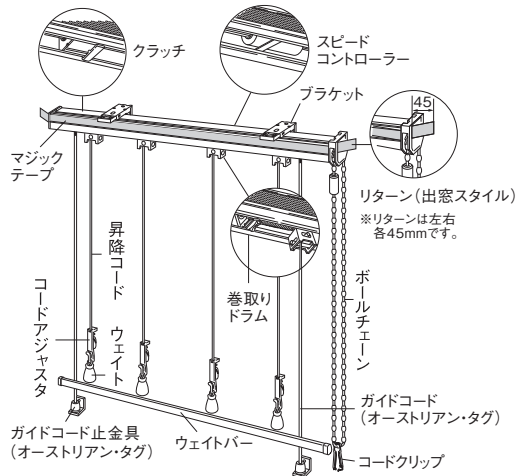

ウェイトバー  
(ブレース・シャープ・フラットバルーン)  
ウェイト  
(バルーン)

## 側面図

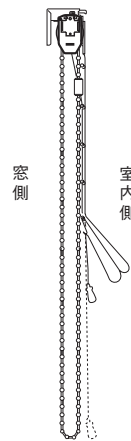

## 取付寸法図 (単位: mm)

### シングルブラケット

コード式・ドラム式用共通

#### 正面付

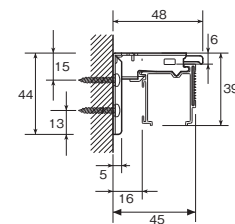

#### 天井付

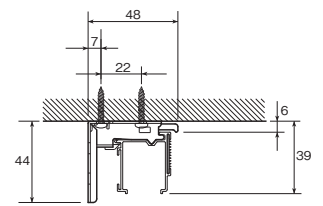

## ドラム式 製作可能サイズ

	最小巾	最大巾	最小丈	最大丈	直線窓	出窓	製作重量
ブレースシェード	30cm	400cm	50cm	300cm	○	×	~5kg
シャープシェード	30cm	400cm	50cm	300cm	○	×	~5kg
フラットバルーン	40cm	375cm	50cm	300cm	○	×	~5kg
バルーンシェード	40cm	400cm	50cm	300cm	○	×	~5kg

※ブレースシェード・シャープシェードは製品巾が39cm以下の場合、製品丈は200cmまでとなります。

(生地・ウェイト含む)

※生地・スタイル別の製作可能範囲の詳細は別冊お仕立て上がり価格表をご覧ください。

## ブラケット (単位: mm)

### 正面付・天井付共通ブラケット

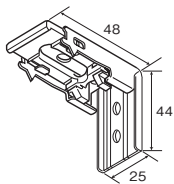

### 天井付ブラケット

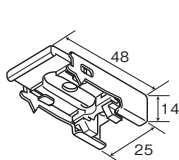

## ブラケット入り数

### 平窓タイプ

(単位: 個)

製品巾(mm)	300~1,200	1,210~2,000	2,010~3,000	3,010~4,000
入り数	2	3	4	5

※同梱されているブラケットは、「正面付・天井付共通ブラケット」です。「天井付ブラケット」を使用する場合は、ご注文時に「天井付ブラケット使用」とご指定ください。

## タタミ代図

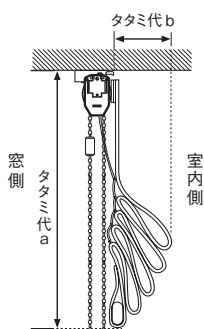

## タタミ代計算式

(単位: mm)

スタイル	製品高さ	ピッチ	タタミ代a	タタミ代b
ブレース	-	200	$160 + \frac{H}{80}$	80
シャープ	-	150	$210 + \frac{H}{30}$	100
バルーン	フリルなし※1	150	$570 + \frac{H}{60}$	200

※1 フリル付きの場合、フリル丈を加算してください。

● Wは製品巾、Hは製品高さです。目安としてご利用ください。

# ツインコード式

コード操作で昇降を行うタイプです。

1台で2つ生地を昇降できるコンパクトな製品です。

## 特長

- 生地の重みがそのまま手に伝わります。
- 比較的小さいサイズに適したメカです。
- 重量のある生地やサイズが大きい時にはご注意ください。

## 製品スタイル対応

- ブレンスタイル
- シャープスタイル

## 構造図(片側操作)

ブレン+ブレン

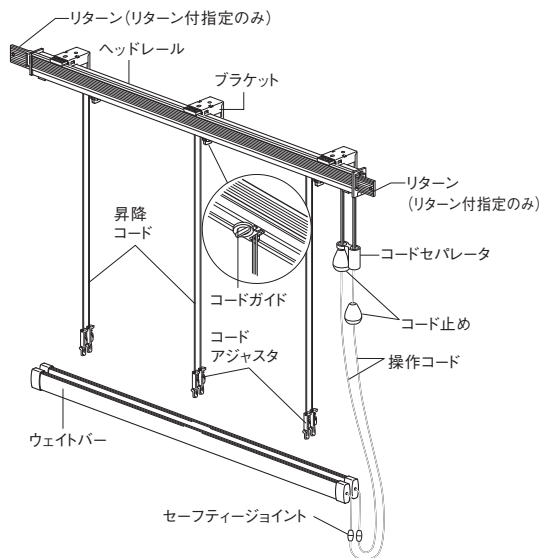

## 側面図

ブレン+ブレン

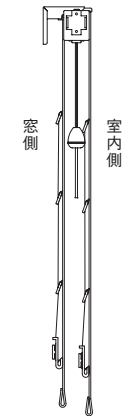

## 取付寸法図 (単位: mm)

### ダブルブラケット

ダブルシェード用(コード式)

### 正面付

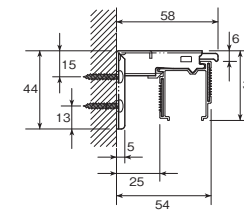

### 天井付

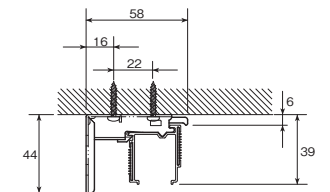

## ダブルシェード コード式 製作可能サイズ

	最小巾	最大巾	最小丈	最大丈	直線窓	出窓	製作重量
ブレンシェード	30cm	240cm	50cm	300cm	○	×	~8kg
シャープシェード	30cm	240cm	50cm	300cm	○	×	~8kg

※生地・スタイル別の製作可能範囲の詳細は別冊お仕立て上がり価格表をご覧ください。

(前後生地合計 ウェイト含む)

※ブレンシェード、シャープシェードは生地の組み合わせの重量にご注意ください。

合計8kg(前幕・後幕の一方が5kg以内で合計8kg以内。縫製資材を含む)。

## ブラケット (単位: mm)

### 正面付・天井付共通ブラケット

### 天井付ブラケット

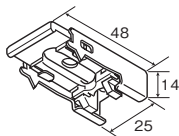
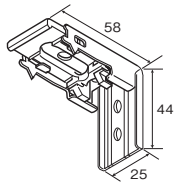

## ブラケット入り数

(単位: 個)

製品巾(mm)	300~1,200	1,210~2,000	2,010~2,400
入り数	2	3	4

※同梱されているブラケットは、「正面付・天井付共通ブラケット」です。「天井付ブラケット」を使用する場合は、ご注文時に「天井付ブラケット使用」とご指定ください。

## タタミ代図

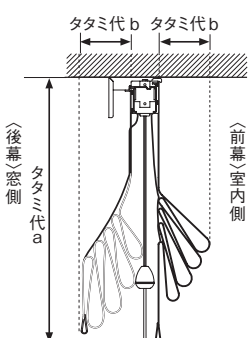

## タタミ代計算式

(単位: mm)

スタイル	製品高さ	ピッチ	タタミ代a	タタミ代b
ブレン	-	200	$140 + \frac{H}{80}$	80
シャープ	-	150	$190 + \frac{H}{30}$	100

● Hは製品高さです。目安としてご活用ください。

# ツインワンチェーン ドラム式

1台で2つ生地を昇降できるコンパクトな製品です。  
1本のボールチェーン操作で前 / 後生地(幕)の昇降ができる製品です。

## 特長

- 楽に操作できるので、大きなサイズにも適したメカです。
- ボールチェーンで軽く昇降ができるタイプです。
- ストップ・解除はチェーンを真下に引っ張る操作の繰り返しで簡単です。
- ブレーキダウン機能付きで、ゆっくり安全に降下します。

## 構造図

ブレース+ブレース / ストレート窓のみ

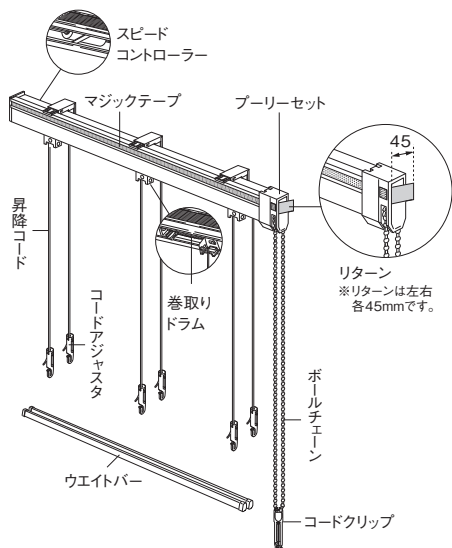

## 側面図

ブレース+ブレース

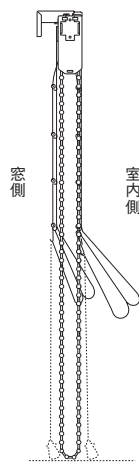

## 製品スタイル対応

ブレーススタイル  
シャープスタイル

## 取付寸法図 (単位: mm)

ダブルブラケット

ダブルシェード用(ドラム式)

正面付

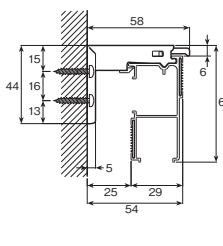

天井付

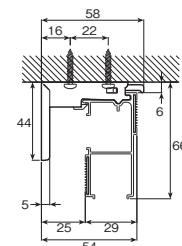

## ダブルシェード ドラム式 製作可能サイズ

	最小巾	最大巾	最小丈	最大丈	直線窓	出窓	製作重量
ブレースシェード	30cm	400cm	50cm	300cm	○	×	~8kg
シャープシェード	30cm	400cm	50cm	300cm	○	×	~8kg

※製品巾が39cm以下の場合、製品丈は200cmまでとなります。  
※生地・スタイル別の製作可能範囲の詳細は別冊お仕立て上がり価格表をご覧ください。  
※総重量は合計8kg(前幕・後幕の一方が4kg以内で合計8kg以内。縫製資材を含む) (前後生地合計 ウェイト含む)

## ブラケット (単位: mm)

正面付・天井付共通ブラケット

天井付ブラケット

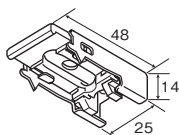
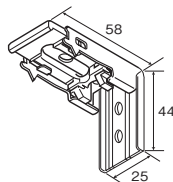

## ブラケット入り数

平窓タイプ

(単位: 個)

製品巾(mm)	300~1,200	1,210~2,000	2,010~3,000	3,010~4,000
入り数	2	3	4	5

※同梱されているブラケットは、「正面付・天井付共通ブラケット」です。「天井付ブラケット」を使用する場合は、ご注文時に「天井付ブラケット使用」とご指定ください。

## タタミ代図

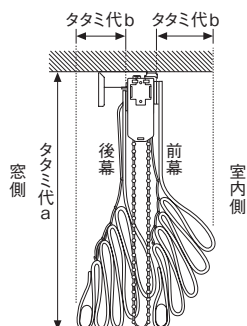

## タタミ代計算式

(単位: mm)

スタイル	製品高さ	ピッチ	タタミ代a	タタミ代b
ブレース	-	200	$190 + \frac{H}{80}$	80
シャープ	-	150	$240 + \frac{H}{30}$	100
シャープ	-	300	$390 + \frac{H}{60}$	100

● Hは製品高さです。目安としてご活用ください。



## フラットバルーンシェード



### 仕様

- 仕上がり丈は全て降ろした状態の寸法となります。
- ウェーブ巾は400mm～500mm前後を基準とし2ウェーブから製作します。
- 裏側リングテープのピッチは200mmです。
- 上部は1.3倍、逆箱ヒダになります。
- 裾ウエイトバー付き。  
裾の内寄りを防ぐため、ウエイトバーが入ります。不要の場合はご指定ください。
- 出窓対応は構造上の理由で不可となります。
- ツインシェードは対応できません。
- 柄出しをご指定される場合は別途見積りとなります。
- 複数商品の柄合わせに関しては別途見積りとなります。

対応メカ ●上下昇降 コード式／ドラム式  
※左右の開閉は出来ません。

対応窓 ●ストレート窓のみ

製作可能サイズ (単位mm)  
コード式 巾 400～2400  
高さ 500～3000  
ドラム式 巾 400～3750  
高さ 500～3000

〈サイドドロップ仕様〉

別途お見積り対応



シェードを上げると裾両サイドに垂れができます。  
両サイド巾 100mm～150mmを標準としますが、  
ドロップ部分の寸法は、ご指定できます。

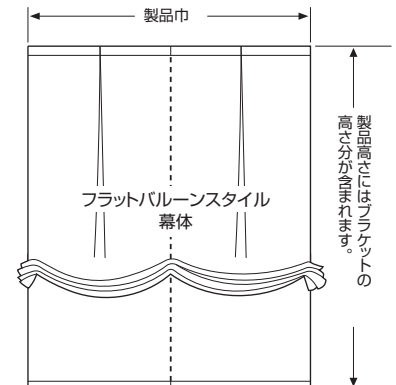

製品高さは幕体がフラットになるまで  
下ろした際の高さです。



## バルーンシェード (フリルなし・フリル付)



### 仕 様

- 仕上がり丈は全て降ろした状態でフリル付の場合下部フリルを含んだ寸法となります。
- 1ウェーブは300mm~500mm前後になります。
- 裏側リングテープのピッチは200mmです。
- 上部は3ツ山またはギャザー仕様になります。生地によって対応が異なりますので価格表にてお選びください。
- ギャザーの場合、上部テープ巾は40mm仕様です。
- フリル付の場合フリル巾は100mmが標準仕様です。フリルは薄地シアー生地に対応のみとなります。
- 裾ウエイト付き
- ツインシェードは対応出来ません。
- 柄出しをご指定される場合は別途見積りとなります。
- 複数商品の柄合わせに関しては別途見積りとなります。

対応メカ ●上下昇降 コード式/ドラム式  
※左右の開閉は出来ません。

対応窓 ●ストレート窓  
●出窓(コードタイプ対応・別途見積りとなります。)

製作可能サイズ (単位mm)  
コード 巾 400(1ウェーブ)~2700 高さ 500~3000  
ドラム 巾 400(1ウェーブ)~4000 高さ 500~3000

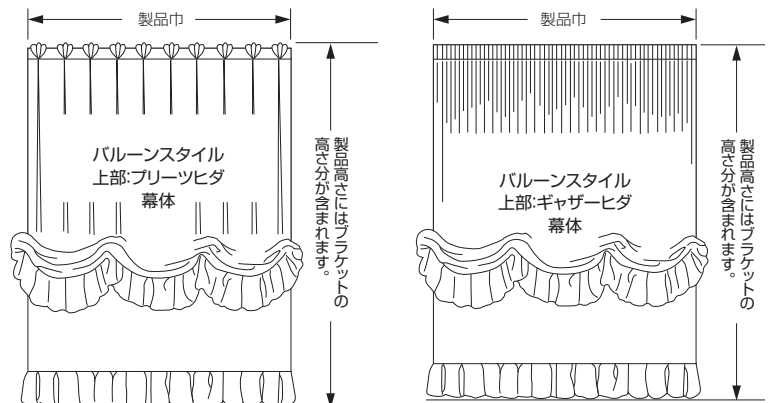



**BRIONNE**  
**ブリオンヌ**

生地価格：¥11,100/m (¥8,540/m<sup>2</sup>)  
 生地巾：130cm  
 リピート：タテ 32.4cm ヨコ 44cm  
 重量：95gs/m<sup>2</sup>  
 組成：PL100%

寸法変化率： <タテ> <ヨコ>  
 <水洗い> 0.0% 0.0%  
 <ドライ> 0.0% 0.0%

FR703 01-02

F002

(金額単位：円)

●レギュラーカーテン 裾3つ折り仕上げ

2倍ヒダ 3ツ山 RTL110112  
 1.5倍ヒダ 2ツ山 RTL110213  
 1.5倍ヒダ ワンタック1ツ山 RTL160313

巾使い	1	2	3	4	5	6	7	8	9	10
H\W(cm) 2倍ヒダ	~60	61~120	121~180	181~240	241~300	301~360	361~420	421~480	481~540	541~600
1.5倍ヒダ	~80	81~160	161~240	241~320	321~400	401~480	481~560	561~640	641~720	721~800
~100	22,200	44,400	66,600	88,800	111,000	133,200	155,300	177,500	199,700	221,900
101~120	26,100	52,200	78,300	104,400	130,500	156,600	182,700	208,800	234,900	261,000
121~140	26,100	52,200	78,300	104,400	130,500	156,600	182,700	208,800	234,900	261,000
141~160	30,100	60,100	90,100	120,100	150,100	180,100	210,200	240,200	270,200	300,200
161~180	30,100	60,100	90,100	120,100	150,100	180,100	210,200	240,200	270,200	300,200
181~200	34,000	67,900	101,800	135,800	169,700	203,600	237,600	271,500	305,400	339,300
201~220	39,200	78,300	117,500	156,600	195,800	234,900	274,100	313,200	352,400	391,500
221~240	39,200	78,300	117,500	156,600	195,800	234,900	274,100	313,200	352,400	391,500
241~260	43,100	86,200	129,200	172,300	215,400	258,400	301,500	344,600	387,600	430,700
261~280	47,000	94,000	141,000	188,000	234,900	281,900	328,900	375,900	422,900	469,800
281~300	47,000	94,000	141,000	188,000	234,900	281,900	328,900	375,900	422,900	469,800
301~320	50,900	101,800	152,700	203,600	254,500	305,400	356,300	407,200	458,100	509,000
321~340	50,900	101,800	152,700	203,600	254,500	305,400	356,300	407,200	458,100	509,000
341~350	56,200	112,300	168,400	224,500	280,600	336,700	392,900	449,000	505,100	561,200

※1巾は片開きのみとなります。

●フラットカーテン 裾3つ折り仕上げ

1倍ヒダ RTL530011

巾使い	1	2	3	4	5
H\W(cm) 1倍ヒダ	~110	111~240	241~370	371~500	501~630
~100	22,600	45,100	67,600	90,100	112,600
101~120	26,500	53,000	79,500	106,000	132,500
121~140	26,500	53,000	79,500	106,000	132,500
141~160	30,500	61,000	91,400	121,900	152,400
161~180	30,500	61,000	91,400	121,900	152,400
181~200	34,500	68,900	103,400	137,800	172,200
201~220	39,800	79,500	119,300	159,000	198,700
221~240	39,800	79,500	119,300	159,000	198,700
241~260	43,800	87,500	131,200	174,900	218,600
261~280	47,700	95,400	143,100	190,800	238,500
281~300	47,700	95,400	143,100	190,800	238,500

※1巾は片開きのみとなります。

<ご注意> 刺繍の特性上、横リピートの柄合わせが不完全な場合があります。  
刺繍の風合いは生産ロットによって、多少異なります。  
繊細な生地の為、取り扱いには十分に気を付けてください。

---

**CERVE**  
**セルボ**

生地価格：¥14,000/m (¥10,940/m<sup>2</sup>)  
 生地巾：128cm  
 リピート：タテ 7.5cm ヨコ 7.5cm  
 重量：418gs/m<sup>2</sup>  
 組成：PL100%

寸法変化率： <タテ> <ヨコ>  
 <水洗い> 0.0% 0.0%  
 <ドライ> -0.5% -0.5%

FR704 01-02

F008

(金額単位：円)

●レギュラーカーテン 裾3つ折り仕上げ

2倍ヒダ 3ツ山 RTV110212  
 1.5倍ヒダ 2ツ山 RTV110213  
 1.5倍ヒダ ワンタック1ツ山 RTV160313

巾使い	1	2	3	4	5	6	7	8	9	10
H\W(cm) 2倍ヒダ	~59	60~118	119~177	178~236	237~295	296~354	355~413	414~472	473~531	532~590
1.5倍ヒダ	~78	79~157	158~236	237~314	315~393	394~472	473~550	551~629	630~708	709~786
~100	28,400	54,000	79,500	105,100	130,600	156,200	181,700	207,300	232,800	258,400
101~120	31,800	60,800	89,700	118,700	147,600	176,600	205,500	234,500	263,500	292,400
121~140	35,200	67,600	99,900	132,300	164,700	197,000	229,400	261,800	294,100	326,500
141~160	38,600	74,400	110,200	145,900	181,700	217,500	253,200	289,000	324,800	360,600
161~180	42,000	81,200	120,400	159,600	198,700	237,900	277,100	316,300	355,400	394,600
181~200	45,400	88,000	130,600	173,200	215,800	258,400	300,900	343,500	386,100	428,700
201~220	48,800	94,800	140,800	186,800	232,800	278,800	324,800	370,800	416,800	462,800
221~240	52,200	101,600	151,000	200,400	249,800	299,200	348,600	398,000	447,400	496,800
241~260	55,700	108,500	161,300	214,100	266,900	319,700	372,500	425,300	478,100	530,900
261~280	59,100	115,300	171,500	227,700	283,900	340,100	396,300	452,500	508,700	565,000
281~300	62,500	122,100	181,700	241,300	300,900	360,600	420,200	479,800	539,400	599,000
301~320	65,900	128,900	191,900	254,900	318,000	381,000	444,000	507,000	570,100	633,100
321~340	69,300	135,700	202,100	268,600	335,000	401,400	467,900	534,300	600,700	667,200
341~350	71,000	139,100	207,300	275,400	343,500	411,700	479,800	547,900	616,100	684,200

●共生地タッセル RT100000 ¥1,000/本

※1巾は片開きのみとなります。

●フラットバランス  
RTD440000

H\W(cm)	~90	91~140	141~190	191~240	241~290	291~340
~40	16,800	28,700	32,200	35,700	47,600	51,100
41~80	24,000	41,600	46,600	51,600	69,200	74,200

上記価格にはバランスレールを含んでいません。  
 表・裏共生地、ベルクロ付き。  
 仕上り巾は脇の張り出している部分も含めて発注ください。

●センター箱ヒダバランス  
RTD430300

H\W(cm)	~90	91~140	141~190	191~240	241~290	291~340
~40	29,700	40,100	42,100	44,100	54,500	56,500

上記価格にはバランスレールを含んでいません。  
 表・裏共生地、ベルクロ付き。  
 仕上り巾は脇の張り出している部分も含めて発注ください。

<ご注意> 刺繍の特性上、横リピートの柄合わせが不完全な場合があります。  
刺繍の風合いは生産ロットによって、多少異なります。  
ベルベットの起毛は順目方向でご使用ください。

---

**CABOURG**  
**カブール**

生地価格：¥10,800/m (¥7,720/m<sup>2</sup>)  
 生地巾：140cm  
 リピート：タテ 60cm ヨコ 36cm  
 重量：290gs/m<sup>2</sup>  
 組成：PL100%

寸法変化率： <タテ> <ヨコ>  
 <水洗い> 0.3% 0.0%  
 <ドライ> 0.2% -0.3%

FR706 01-03

F004

(金額単位：円)

●レギュラーカーテン 裾3つ折り仕上げ

2倍ヒダ 3ツ山 RTD110112  
 1.5倍ヒダ 2ツ山 RTD110213  
 1.5倍ヒダ ワンタック1ツ山 RTD160313

巾使い	1	2	3	4	5	6	7	8	9	10
H\W(cm) 2倍ヒダ	~65	66~130	131~195	196~260	261~325	326~390	391~455	456~520	521~585	586~650
1.5倍ヒダ	~86	87~173	174~260	261~346	347~433	434~520	521~606	607~693	694~780	781~866
~100	25,400	48,600	71,900	95,100	118,300	141,500	164,700	188,000	211,200	234,400
101~120	25,400	48,600	71,900	95,100	118,300	141,500	164,700	188,000	211,200	234,400
121~140	33,200	64,100	95,100	126,000	157,000	188,000	218,900	249,900	280,800	311,800
141~160	33,200	64,100	95,100	126,000	157,000	188,000	218,900	249,900	280,800	311,800
161~180	33,200	64,100	95,100	126,000	157,000	188,000	218,900	249,900	280,800	311,800
181~200	40,900	79,600	118,300	157,000	195,700	234,400	273,100	311,800	350,500	389,200
201~220	40,900	79,600	118,300	157,000	195,700	234,400	273,100	311,800	350,500	389,200
221~240	40,900	79,600	118,300	157,000	195,700	234,400	273,100	311,800	350,500	389,200
241~260	48,600	95,100	141,500	188,000	234,400	280,800	327,300	373,700	420,200	466,600
261~280	48,600	95,100	141,500	188,000	234,400	280,800	327,300	373,700	420,200	466,600
281~300	48,600	95,100	141,500	188,000	234,400	280,800	327,300	373,700	420,200	466,600
301~320	56,400	110,600	164,700	218,900	273,100	327,300	381,500	435,600	489,800	544,000
321~340	56,400	110,600	164,700	218,900	273,100	327,300	381,500	435,600	489,800	544,000
341~350	56,400	110,600	164,700	218,900	273,100	327,300	381,500	435,600	489,800	544,000

●共生地タッセル RT100000 ¥1,000/本

※1巾は片開きのみとなります。

●フラットカーテン 裾3つ折り仕上げ

1倍ヒダ RTD530011

巾使い	1	2	3	4	5
H\W(cm) 1倍ヒダ	~120	121~260	261~400	401~540	541~680
~100	25,800	49,400	73,000	96,600	120,200
101~120	25,800	49,400	73,000	96,600	120,200
121~140	33,700	65,100	96,600	128,100	159,500
141~160	33,700	65,100	96,600	128,100	159,500
161~180	33,700	65,100	96,600	128,100	159,500
181~200	41,500	80,900	120,200	159,500	198,900
201~220	41,500	80,900	120,200	159,500	198,900
221~240	41,500	80,900	120,200	159,500	198,900
241~260	49,400	96,600	143,800	191,000	238,200
261~280	49,400	96,600	143,800	191,000	238,200
281~300	49,400	96,600	143,800	191,000	238,200

●共生地タッセル RT100000 ¥1,000/本

※1巾は片開きのみとなります。

●フラットバランス

RTD440000

H\W(cm)	~90	91~140	141~190	191~240	241~290	291~340
~40	20,000	30,000	33,500	37,000	47,000	50,500
41~80	29,500	47,400	52,400	57,400	75,400	80,400

上記価格にはバランスレールを含んでいません。  
 表・裏共生地、ベルクロ付き。  
 仕上り巾は脇の張り出ししている部分も含めて発注ください。

●アイレットカーテン 裾3つ折り仕上げ

1倍ヒダ RTD520711

巾使い	1	2	3	4	5
H\W(cm) 1倍ヒダ	~120	121~260	261~400	401~540	541~680
~100	43,400	78,600	108,100	149,200	184,500
101~120	43,400	78,600	108,100	149,200	184,500
121~140	51,300	94,300	131,700	180,700	223,800
141~160	51,300	94,300	131,700	180,700	223,800
161~180	51,300	94,300	131,700	180,700	223,800
181~200	59,100	110,100	155,300	212,100	263,200
201~220	59,100	110,100	155,300	212,100	263,200
221~240	59,100	110,100	155,300	212,100	263,200
241~260	67,000	125,800	178,900	243,600	302,500
261~280	67,000	125,800	178,900	243,600	302,500
281~300	67,000	125,800	178,900	243,600	302,500

●共生地タッセル RT100000 ¥1,000/本

※1巾は片開きのみとなります。

●センター箱ヒダバランス

RTD430300

H\W(cm)	~90	91~140	141~190	191~240	241~290	291~340
~40	31,000	33,000	41,500	43,500	51,900	53,900

上記価格にはバランスレールを含んでいません。  
 表・裏共生地、ベルクロ付き。  
 仕上り巾は脇の張り出ししている部分も含めて発注ください。

<ご注意> ローマンシェード価格には連窓及び分割による柄合わせの要尺は含まれておりません。

●プレーンシェード

コード式		RT231000				
H\W(cm)	30~50	51~90	91~140	141~190	191~240	
50~100	27,000	30,500	48,500	52,000	56,500	
101~150	35,200	38,700	63,600	67,100	72,200	
151~200	43,400	46,900	78,800	82,300	88,000	
201~250	51,500	55,000	93,900	97,400	103,700	
251~300	59,700	63,200	109,100	112,600	119,500	

ツインシェード | 前シェード価格+後シェード価格-7,000円  
 プレーンタイプ・シャープタイプの組み合わせが可能です。

●プレーンシェード

ドラム式		RT232000							
H\W(cm)	30~50	51~90	91~140	141~190	191~240	241~290	291~340	341~400	
50~100	29,800	33,500	51,700	55,400	60,100	79,300	86,600	97,400	
101~150	38,100	41,800	66,900	70,600	75,900	102,600	110,700	122,400	
151~200	46,400	50,000	82,200	85,900	91,900	125,400	134,200	146,700	
201~250	54,600	58,200	97,400	101,100	107,700	148,300	157,800	171,200	
251~300	62,800	66,500	112,700	116,400	123,700	171,300	181,500	195,700	

ツインシェード | 前シェード価格+後シェード価格-7,000円  
 プレーンタイプ・シャープタイプの組み合わせが可能です。

**LEUCATE  
ルカート**

生地価格：¥10,600/m (¥8,160/m<sup>2</sup>)  
 生地巾：130cm  
 リピート：タテ 6.5cm ヨコ 6.5cm  
 重量：223gs/m<sup>2</sup>  
 組成：PL100%

寸法変化率： <タテ> <ヨコ>  
 <水洗い> -0.2% -0.2%  
 <ドライ> 0.3% -0.3%

FR707 01-04

F002

(金額単位：円)

●レギュラーカーテン 裾3つ折り仕上げ

2倍ヒダ 3ツ山 RTD110112  
 1.5倍ヒダ 2ツ山 RTD110213  
 1.5倍ヒダ ワンタック1ツ山 RTD160313

巾使い	1	2	3	4	5	6	7	8	9	10
H\W(cm) 2倍ヒダ	~60	61~120	121~180	181~240	241~300	301~360	361~420	421~480	481~540	541~600
1.5倍ヒダ	~80	81~160	161~240	241~320	321~400	401~480	481~560	561~640	641~720	721~800
~100	21,000	39,800	58,600	77,500	96,300	115,100	133,900	152,800	171,600	190,400
101~120	23,500	44,800	66,200	87,500	108,800	130,200	151,500	172,800	194,200	215,500
121~140	26,000	49,900	73,700	97,500	121,400	145,200	169,100	192,900	216,800	240,600
141~160	28,500	54,900	81,200	107,600	133,900	160,300	186,700	213,000	239,400	265,700
161~180	31,000	59,900	88,800	117,600	146,500	175,400	204,200	233,100	262,000	290,800
181~200	33,500	64,900	96,300	127,700	159,000	190,400	221,800	253,200	284,500	315,900
201~220	36,100	69,900	103,800	137,700	171,600	205,500	239,400	273,200	307,100	341,000
221~240	38,600	75,000	111,400	147,700	184,100	220,500	256,900	293,300	329,700	366,100
241~260	41,100	80,000	118,900	157,800	196,700	235,600	274,500	313,400	352,300	391,200
261~280	43,600	85,000	126,400	167,800	209,200	250,700	292,100	333,500	374,900	416,300
281~300	47,300	92,500	137,700	182,900	228,100	273,200	318,400	363,600	408,800	454,000
301~320	49,900	97,500	145,200	192,900	240,600	288,300	336,000	383,700	431,400	479,100
321~340	51,100	100,100	149,000	197,900	246,900	295,800	344,800	393,700	442,700	491,600
341~350	52,400	102,600	152,800	203,000	253,200	303,400	353,600	403,800	454,000	504,200

●共生地タッセル RT100000 ¥1,000/本

※1巾は片開きのみとなります。

●レギュラーカーテン(形態安定加工) 裾3つ折り仕上げ

2倍ヒダ 3ツ山 RTD111112  
 1.5倍ヒダ 2ツ山 RTD111213

巾使い	1	2	3	4	5
H\W(cm) 2倍ヒダ	~60	61~120	121~180	181~240	241~300
1.5倍ヒダ	~80	81~160	161~240	241~320	321~400
~100	21,800	41,400	61,000	80,600	100,200
101~120	24,400	46,600	68,800	91,000	113,300
121~140	27,000	51,800	76,700	101,500	126,300
141~160	29,600	57,100	84,500	112,000	139,400
161~180	32,200	62,300	92,400	122,400	152,500
181~200	34,800	67,500	100,200	132,900	165,500
201~220	37,500	72,700	108,000	143,300	178,600
221~240	40,100	78,000	115,900	153,800	191,700
241~260	42,700	83,200	123,700	164,200	204,800
261~280	45,300	88,400	131,600	174,700	217,800
281~300	49,200	96,300	143,300	190,400	237,400

●共生地タッセル RT100000 ¥1,000/本

※1巾は片開きのみとなります。

※最大製作寸法 片開きW320xH300cm(フック数27コ迄)  
 両開きW640xH300cm(フック数54コ迄)

●アイレットカーテン 裾3つ折り仕上げ

1倍ヒダ RTD520711

巾使い	1	2	3	4	5
H\W(cm) 1倍ヒダ	~110	111~240	241~370	371~500	501~630
~100	38,900	63,800	94,600	125,400	156,200
101~120	41,400	68,900	102,300	135,600	168,900
121~140	44,000	74,000	109,900	145,800	181,600
141~160	46,500	79,100	117,600	156,000	194,400
161~180	49,100	84,200	125,200	166,200	207,100
181~200	51,600	89,300	132,900	176,400	219,900
201~220	54,200	94,400	140,500	186,600	232,600
221~240	56,700	99,500	148,200	196,800	245,400
241~260	59,300	104,600	155,800	207,000	258,100
261~280	61,800	109,700	163,400	217,200	270,900
281~300	65,700	117,300	174,900	232,500	290,000

●共生地タッセル RT100000 ¥1,000/本

※1巾は片開きのみとなります。

●フラットバランス

RTD440000

H\W(cm)	~90	91~140	141~190	191~240	241~290	291~340
~40	14,500	24,300	27,800	31,300	41,200	44,700
41~80	21,700	37,300	42,300	47,300	62,900	67,900

上記価格にはバランスレールを含んでいません。  
 表・裏共生地、ベルクロ付き。  
 仕上り巾は脇の張り出ししている部分も含めて発注ください。

●フラットカーテン 裾3つ折り仕上げ

1倍ヒダ RTD530011

巾使い	1	2	3	4	5
H\W(cm) 1倍ヒダ	~110	111~240	241~370	371~500	501~630
~100	21,300	40,400	59,500	78,600	97,800
101~120	23,800	45,500	67,200	88,800	110,500
121~140	26,400	50,600	74,800	99,000	123,200
141~160	28,900	55,700	82,500	109,200	136,000
161~180	31,500	60,800	90,100	119,400	148,700
181~200	34,000	65,900	97,800	129,600	161,500
201~220	36,600	71,000	105,400	139,800	174,200
221~240	39,100	76,100	113,100	150,000	187,000
241~260	41,700	81,200	120,700	160,200	199,700
261~280	44,200	86,300	128,300	170,400	212,500
281~300	48,100	93,900	139,800	185,700	231,600

●共生地タッセル RT100000 ¥1,000/本

※1巾は片開きのみとなります。

●センター箱ヒダバランス

RTD430300

H\W(cm)	~90	91~140	141~190	191~240	241~290	291~340
~40	27,400	36,900	38,900	40,900	50,300	52,300

上記価格にはバランスレールを含んでいません。  
 表・裏共生地、ベルクロ付き。  
 仕上り巾は脇の張り出ししている部分も含めて発注ください。

<ご注意> 表情の凹凸は、生産ロット によって多少異なります。

ローマンシェード価格には連窓及び分割による柄合わせの要尺は含まれておりません。

●プレーンシェード

コード式	RT231000				
H\W(cm)	30~50	51~90	91~140	141~190	191~240
50~100	27,800	31,300	50,100	53,600	58,100
101~150	34,800	38,300	62,900	66,400	71,500
151~200	41,800	45,300	75,700	79,200	84,900
201~250	48,800	52,300	88,500	92,000	98,300
251~300	55,800	59,300	101,300	104,800	111,700

ツインシェード | 前シェード価格+後シェード価格-7,000円  
プレーンタイプ・シャープタイプの組み合わせが可能です。

●フラットバルーンシェード

コード式	1.3倍ヒダ 逆ボックスヒダ RT221317			
ウェーブ数	1W	2W	3W	4W
H\W(cm)	40~75	76~150	151~225	226~240
50~100	46,100	64,400	81,700	86,700
101~150	53,700	77,300	99,900	104,900
151~200	61,300	90,200	118,100	123,100
201~250	68,900	103,100	136,300	141,300
251~300	76,500	116,000	154,500	159,500

●プレーンシェード

ドラム式	RT232000								
H\W(cm)	30~50	51~90	91~140	141~190	191~240	241~290	291~340	341~400	
50~100	30,600	34,300	53,300	57,000	61,700	81,800	89,100	113,700	
101~150	37,700	41,400	66,200	69,900	75,200	101,500	109,600	140,400	
151~200	44,800	48,400	79,100	82,800	88,800	120,800	129,600	166,500	
201~250	51,900	55,500	92,000	95,700	102,300	140,200	149,700	192,800	
251~300	58,900	62,600	104,900	108,600	115,900	159,600	169,800	219,000	

ツインシェード | 前シェード価格+後シェード価格-7,000円  
プレーンタイプ・シャープタイプの組み合わせが可能です。

●フラットバルーンシェード

ドラム式	1.3倍ヒダ 逆ボックスヒダ RT222317				
ウェーブ数	1W	2W	3W	4W	5W
H\W(cm)	40~75	76~150	151~225	226~300	301~375
50~100	47,700	66,200	89,000	95,800	123,800
101~150	55,400	79,200	107,300	114,100	149,600
151~200	63,200	92,300	125,600	132,400	175,500
201~250	70,900	105,300	144,000	150,800	201,500
251~300	78,600	118,300	162,300	169,100	227,600



**ARIEGE**  
**アリエージュ**

生地価格：¥23,000/m (¥7,940/m<sup>2</sup>)  
 生地巾：290cm  
 リピート：タテ 62cm ヨコ 32cm  
 重量：100gs/m<sup>2</sup>  
 組成：PL100%

寸法変化率： <タテ> <ヨコ>  
 <水洗い> -1.0% -0.5%  
 <ドライ> -0.5% 0.0%

FR708 01-02

F002

(金額単位：円)

●レギュラーカーテン 裾3つ折り仕上げ

2倍ヒダ 3ツ山 RYL110112  
 1.5倍ヒダ 2ツ山 RYL110213  
 1.5倍ヒダ ワンタック1ツ山 RYL160313

H\W(cm)	2倍ヒダ	~50	51~100	101~150	151~200	201~250	251~300	301~350	351~400	401~450	451~500
	1.5倍ヒダ	~66	67~133	134~200	201~266	267~333	334~400	401~466	467~533	534~600	601~666
	~250	34,400	60,700	84,500	118,800	145,200	168,900	195,300	221,700	245,500	271,900

●レギュラーカーテン ウェイト巻きロック

ウェイト巻きロック 本縫いウェイト  
 2倍ヒダ 3ツ山 RYL110122 RYL110182  
 1.5倍ヒダ 2ツ山 RYL110223 RYL110283  
 1.5倍ヒダ ワンタック1ツ山 RYL160323 RYL160383

H\W(cm)	2倍ヒダ	~50	51~100	101~150	151~200	201~250	251~300	301~350	351~400	401~450	451~500
	1.5倍ヒダ	~66	67~133	134~200	201~266	267~333	334~400	401~466	467~533	534~600	601~666
	~270	35,000	61,900	86,100	121,100	147,900	172,100	199,000	225,900	250,100	277,000

●フラットカーテン 裾3つ折り仕上げ

1倍ヒダ RYL530011

H\W(cm)	1倍ヒダ	~50	51~100	101~150	151~200	201~250	251~300	301~350	351~400	401~450	451~500
	~250	26,800	42,900	53,600	69,700	85,800	96,500	112,600	120,600	139,400	147,400

●フラットカーテン ウェイト巻きロック

ウェイト巻きロック 本縫いウェイト  
 1倍ヒダ RYL530021 RYL530081

H\W(cm)	1倍ヒダ	~50	51~100	101~150	151~200	201~250	251~300	301~350	351~400	401~450	451~500
	~270	27,300	43,700	54,600	71,000	87,400	98,300	114,700	122,900	142,000	150,200

<ご注意> 繊細な生地の為、取り扱いには十分に気を付けてください。

●プレーンシェード

コード式	RY231000				
H\W(cm)	30~50	51~90	91~140	141~190	191~240
50~100	43,900	54,300	68,500	85,800	104,100
101~150	45,600	56,000	70,700	88,000	106,900
151~200	47,300	57,700	72,900	90,200	109,700
201~250	49,000	59,400	75,100	92,400	112,500
251~270	50,700	61,100	77,300	94,600	115,300

ツインシェード | 前シェード価格+後シェード価格-7,000円  
プレーンタイプ・シャープタイプの組み合わせが可能です。

●フラットバルーンシェード

コード式	1.3倍ヒダ 逆ボックスヒダ RY221317			
ウェーブ数	1W	2W	3W	4W
H\W(cm)	40~75	76~150	151~225	226~240
50~100	62,200	89,700	113,900	128,100
101~150	64,500	92,000	116,200	130,400
151~200	66,800	94,300	118,500	132,700
201~250	69,100	96,600	120,800	135,000
251~270	71,400	98,900	123,100	137,300

●バルーンシェード(フリルなし)

コード式	2倍ヒダ 3ツ山 RY201112					
ウェーブ数	1W	2W	3W	4W	5W	5W
H\W(cm)	40~50	51~100	101~150	151~200	201~250	251~270
50~100	51,400	78,400	108,100	134,100	163,600	180,700
101~150	53,600	80,600	110,400	136,400	166,600	184,200
151~200	55,800	82,800	112,700	138,700	169,600	187,900
201~250	58,000	85,000	115,000	141,000	172,600	191,700
251~270	60,200	87,200	117,300	143,300	175,600	195,700

●プレーンシェード

ドラム式	RY232000							
H\W(cm)	30~50	51~90	91~140	141~190	191~240	241~290	291~340	341~400
50~100	46,700	57,300	71,700	89,200	107,700	123,200	144,300	168,900
101~150	48,500	59,100	74,000	91,500	110,600	127,000	148,900	174,400
151~200	50,300	60,800	76,300	93,800	113,600	130,400	153,000	179,300
201~250	52,100	62,600	78,600	96,100	116,500	133,900	157,200	184,400
251~270	53,800	64,400	80,900	98,400	119,500	137,400	161,400	189,400

ツインシェード | 前シェード価格+後シェード価格-7,000円  
プレーンタイプ・シャープタイプの組み合わせが可能です。

●フラットバルーンシェード

ドラム式	1.3倍ヒダ 逆ボックスヒダ RY222317				
ウェーブ数	1W	2W	3W	4W	5W
H\W(cm)	40~75	76~150	151~225	226~300	301~375
50~100	63,800	91,500	121,200	157,900	195,100
101~150	66,200	93,900	123,600	160,300	199,700
151~200	68,700	96,400	126,000	162,700	204,400
201~250	71,100	98,800	128,500	165,200	209,200
251~270	73,500	101,200	130,900	167,600	214,100

●バルーンシェード(フリルなし)

ドラム式	2倍ヒダ 3ツ山 RY202112							
ウェーブ数	1W	2W	3W	4W	5W	6W	7W	8W
H\W(cm)	40~50	51~100	101~150	151~200	201~250	251~300	301~350	351~400
50~100	53,400	80,400	110,100	136,100	165,600	196,700	224,200	254,200
101~150	55,600	82,600	112,400	138,400	168,600	200,400	228,300	258,800
151~200	57,800	84,800	114,700	140,700	171,600	204,200	232,600	263,500
201~250	60,000	87,000	117,000	143,000	174,600	208,100	237,000	268,300
251~270	62,200	89,200	119,300	145,300	177,600	212,100	241,500	273,200

**ST. MAXIME**  
**サントマキシム**

生地価格：¥14,700/m (¥4,900/m<sup>2</sup>)  
 生地巾：300cm  
 リピート：タテ11cm ヨコ11cm  
 重量：232gs/m<sup>2</sup>  
 組成：PL100%

寸法変化率： <タテ> <ヨコ>  
 <水洗い> -0.5% 0.0%  
 <ドライ> 0.0% 0.0%

FR709 01-02

F002

(金額単位：円)

●レギュラーカーテン 裾3つ折り仕上げ

2倍ヒダ 3ツ山 RYL110112  
 1.5倍ヒダ 2ツ山 RYL110213  
 1.5倍ヒダ ワンタック1ツ山 RYL160313

H\W(cm)	2倍ヒダ	~50	51~100	101~150	151~200	201~250	251~300	301~350	351~400	401~450	451~500
	1.5倍ヒダ	~66	67~133	134~200	201~266	267~333	334~400	401~466	467~533	534~600	601~666
	~260	23,600	39,800	59,700	77,800	95,900	114,000	132,100	150,200	168,300	186,400

●レギュラーカーテン ウェイト巻きロック

2倍ヒダ 3ツ山 RYL110122 本縫いウェイト RYL110182  
 1.5倍ヒダ 2ツ山 RYL110223 RYL110283  
 1.5倍ヒダ ワンタック1ツ山 RYL160323 RYL160383

H\W(cm)	2倍ヒダ	~50	51~100	101~150	151~200	201~250	251~300	301~350	351~400	401~450	451~500
	1.5倍ヒダ	~66	67~133	134~200	201~266	267~333	334~400	401~466	467~533	534~600	601~666
	~280	24,200	40,900	61,400	80,000	98,600	117,200	135,800	154,300	172,900	191,500

●フラットカーテン 裾3つ折り仕上げ

1倍ヒダ RYL530011

H\W(cm)	1倍ヒダ	~50	51~100	101~150	151~200	201~250	251~300	301~350	351~400	401~450	451~500
	~260	18,500	27,800	37,000	46,300	55,500	64,800	74,000	81,400	92,500	101,800

●フラットカーテン ウェイト巻きロック

1倍ヒダ RYL530021 本縫いウェイト RYL530081

H\W(cm)	1倍ヒダ	~50	51~100	101~150	151~200	201~250	251~300	301~350	351~400	401~450	451~500
	~280	19,000	28,500	38,000	47,500	57,000	66,500	76,000	83,600	95,000	104,500

<ご注意> 刺繍の風合いは生産ロットによって、多少異なります。  
繊細な生地の為、取り扱いには十分に気を付けてください。

---

**MAGLIE**生地価格：¥12,300/m (¥4,170/m<sup>2</sup>)

寸法変化率： &lt;タテ&gt; &lt;ヨコ&gt;

**マリエ**

生地巾：295cm

&lt;水洗い&gt; 0.0% 0.0%

リピート：タテ 46.5cm ヨコ 8cm

&lt;ドライ&gt; 0.0% 0.0%

重量：50gs/m<sup>2</sup>

FR710 01-02

組成：PL100%

F002

(金額単位：円)

## ●レギュラーカーテン 裾3つ折り仕上げ

2倍ヒダ 3ツ山 RYL110112  
 1.5倍ヒダ 2ツ山 RYL110213  
 1.5倍ヒダ ワンタック1ツ山 RYL160313

H\W(cm)	2倍ヒダ	~50	51~100	101~150	151~200	201~250	251~300	301~350	351~400	401~450	451~500
	1.5倍ヒダ	~66	67~133	134~200	201~266	267~333	334~400	401~466	467~533	534~600	601~666
	~255	18,900	36,100	50,300	67,500	81,600	98,900	113,000	130,300	144,400	161,700

## ●レギュラーカーテン ウェイト巻きロック

ウェイト巻きロック 本縫いウェイト  
 2倍ヒダ 3ツ山 RYL110122 RYL110182  
 1.5倍ヒダ 2ツ山 RYL110223 RYL110283  
 1.5倍ヒダ ワンタック1ツ山 RYL160323 RYL160383

H\W(cm)	2倍ヒダ	~50	51~100	101~150	151~200	201~250	251~300	301~350	351~400	401~450	451~500
	1.5倍ヒダ	~66	67~133	134~200	201~266	267~333	334~400	401~466	467~533	534~600	601~666
	~275	19,500	37,300	51,900	69,700	84,200	102,000	116,600	134,400	149,000	166,800

## ●フラットカーテン 裾3つ折り仕上げ

1倍ヒダ RYL530011

H\W(cm)	1倍ヒダ	~50	51~100	101~150	151~200	201~250	251~300	301~350	351~400	401~450	451~500
	~255	16,100	24,200	32,200	38,700	48,300	56,400	64,400	70,900	80,500	88,600

## ●フラットカーテン ウェイト巻きロック

ウェイト巻きロック 本縫いウェイト  
 1倍ヒダ RYL530021 RYL530081

H\W(cm)	1倍ヒダ	~50	51~100	101~150	151~200	201~250	251~300	301~350	351~400	401~450	451~500
	~275	16,600	24,900	33,200	39,900	49,800	58,100	66,400	73,100	83,000	91,300

<ご注意> 刺繍の風合いは生産ロットによって、多少異なります。  
繊細な生地の為、取り扱いには十分に気を付けてください。

---

**BRUGGE**  
**ブルージュ**

生地価格：¥10,600/m (¥7,320/m<sup>2</sup>)  
 生地巾：145cm  
 リピート：タテ 34.2cm ヨコ 28.6cm  
 重量：231gs/m<sup>2</sup>  
 組成：PL100%

寸法変化率： <タテ> <ヨコ>  
 <水洗い> 0.0% 0.8%  
 <ドライ> 0.0% 0.5%

FR713 01-03

F001

(金額単位：円)

●レギュラーカーテン 裾3つ折り仕上げ

2倍ヒダ 3ツ山 RTD110112  
 1.5倍ヒダ 2ツ山 RTD110213  
 1.5倍ヒダ ワンタック1ツ山 RTD160313

巾使い	1	2	3	4	5	6	7	8	9	10
H\W(cm) 2倍ヒダ	~67	68~135	136~202	203~270	271~337	338~405	406~472	473~540	541~607	608~675
1.5倍ヒダ	~90	91~180	181~270	271~360	361~450	451~540	541~630	631~720	721~810	811~900
~100	25,200	48,200	71,200	94,100	117,100	140,100	163,100	186,100	209,100	232,100
101~120	25,200	48,200	71,200	94,100	117,100	140,100	163,100	186,100	209,100	232,100
121~140	29,000	55,800	82,700	109,500	136,300	163,100	190,000	216,800	243,600	270,400
141~160	29,000	55,800	82,700	109,500	136,300	163,100	190,000	216,800	243,600	270,400
161~180	32,800	63,500	94,100	124,800	155,500	186,100	216,800	247,400	278,100	308,800
181~200	37,900	73,700	109,500	145,200	181,000	216,800	252,600	288,300	324,100	359,900
201~220	37,900	73,700	109,500	145,200	181,000	216,800	252,600	288,300	324,100	359,900
221~240	41,800	81,400	121,000	160,600	200,200	239,800	279,400	319,000	358,600	398,200
241~260	41,800	81,400	121,000	160,600	200,200	239,800	279,400	319,000	358,600	398,200
261~280	46,900	91,600	136,300	181,000	225,700	270,400	315,200	359,900	404,600	449,300
281~300	50,700	99,300	147,800	196,300	244,900	293,400	342,000	390,500	439,100	487,600
301~320	50,700	99,300	147,800	196,300	244,900	293,400	342,000	390,500	439,100	487,600
321~340	55,800	109,500	163,100	216,800	270,400	324,100	377,800	431,400	485,100	538,700
341~350	55,800	109,500	163,100	216,800	270,400	324,100	377,800	431,400	485,100	538,700

●共生地タッセル RT100000 ¥1,000/本

※1巾は片開きのみとなります。

●レギュラーカーテン(形態安定加工) 裾3つ折り仕上げ

2倍ヒダ 3ツ山 RTD111112  
 1.5倍ヒダ 2ツ山 RTD111213

巾使い	1	2	3	4	5
H\W(cm) 2倍ヒダ	~67	68~135	136~202	203~270	271~337
1.5倍ヒダ	~90	91~180	181~270	271~360	361~450
~100	26,200	50,200	74,300	98,300	122,400
101~120	26,200	50,200	74,300	98,300	122,400
121~140	30,200	58,300	86,300	114,400	142,400
141~160	30,200	58,300	86,300	114,400	142,400
161~180	34,200	66,300	98,300	130,400	162,400
181~200	39,600	77,000	114,400	151,700	189,100
201~220	39,600	77,000	114,400	151,700	189,100
221~240	43,600	85,000	126,400	167,800	209,200
241~260	43,600	85,000	126,400	167,800	209,200
261~280	48,900	95,700	142,400	189,100	235,900
281~300	52,900	103,700	154,400	205,200	255,900

●共生地タッセル RT100000 ¥1,000/本

※1巾は片開きのみとなります。

※最大製作寸法 片開きW320xH300cm(フック数27コ迄)  
 両開きW640xH300cm(フック数54コ迄)

●アイレットカーテン 裾3つ折り仕上げ

1倍ヒダ RTD520711

巾使い	1	2	3	4	5
H\W(cm) 1倍ヒダ	~125	126~270	271~415	416~560	561~705
~100	43,200	78,100	113,200	154,100	183,400
101~120	43,200	78,100	113,200	154,100	183,400
121~140	47,100	85,900	124,900	169,700	202,900
141~160	47,100	85,900	124,900	169,700	202,900
161~180	51,000	93,700	136,600	185,300	222,400
181~200	56,100	104,100	152,200	206,100	248,400
201~220	56,100	104,100	152,200	206,100	248,400
221~240	60,000	111,900	163,900	221,700	267,900
241~260	60,000	111,900	163,900	221,700	267,900
261~280	65,200	122,300	179,500	242,500	293,800
281~300	69,100	130,100	191,200	258,100	313,300

●共生地タッセル RT100000 ¥1,000/本

※1巾は片開きのみとなります。

●フラットバランス

RTD440000

H\W(cm)	~90	91~140	141~190	191~240	241~290	291~340
~40	18,700	29,600	33,100	36,600	47,500	51,000
41~80	25,900	42,600	47,600	52,600	69,300	74,300

上記価格にはバランスレールを含んでいません。  
 表・裏共生地、ベルクロ付き。  
 仕上り巾は脇の張り出ししている部分も含めて発注ください。

●フラットカーテン 裾3つ折り仕上げ

1倍ヒダ RTD530011

巾使い	1	2	3	4	5
H\W(cm) 1倍ヒダ	~125	126~270	271~415	416~560	561~705
~100	25,600	48,900	72,300	95,700	119,100
101~120	25,600	48,900	72,300	95,700	119,100
121~140	29,500	56,700	84,000	111,300	138,600
141~160	29,500	56,700	84,000	111,300	138,600
161~180	33,400	64,500	95,700	126,900	158,100
181~200	38,500	74,900	111,300	147,700	184,100
201~220	38,500	74,900	111,300	147,700	184,100
221~240	42,400	82,700	123,000	163,300	203,600
241~260	42,400	82,700	123,000	163,300	203,600
261~280	47,600	93,100	138,600	184,100	229,500
281~300	51,500	100,900	150,300	199,700	249,000

●共生地タッセル RT100000 ¥1,000/本

※1巾は片開きのみとなります。

●センター箱ヒダバランス

RTD430300

H\W(cm)	~90	91~140	141~190	191~240	241~290	291~340
~40	30,600	32,600	42,000	44,000	46,000	55,500

上記価格にはバランスレールを含んでいません。  
 表・裏共生地、ベルクロ付き。  
 仕上り巾は脇の張り出ししている部分も含めて発注ください。

---



**BELLUNO****ペルーノ**生地価格：¥9,700/m (¥3,240/m<sup>2</sup>)

生地巾：300cm

リピート：タテ - ヨコ 11.7cm

重量：50gs/m<sup>2</sup>

組成：PL100%

寸法変化率： &lt;タテ&gt; &lt;ヨコ&gt;

&lt;水洗い&gt; 0.2% 0.0%

&lt;ドライ&gt; -0.2% 0.0%

FR714 01-03

F001

(金額単位：円)

## ●レギュラーカーテン 裾3つ折り仕上げ

2倍ヒダ 3ツ山 RYL110112  
 1.5倍ヒダ 2ツ山 RYL110213  
 1.5倍ヒダ ワンタック1ツ山 RYL160313

H\W(cm)	2倍ヒダ	~50	51~100	101~150	151~200	201~250	251~300	301~350	351~400	401~450	451~500
	1.5倍ヒダ	~66	67~133	134~200	201~266	267~333	334~400	401~466	467~533	534~600	601~666
	~260	17,100	30,200	43,200	56,300	69,400	82,500	95,600	110,000	121,800	134,900

## ●レギュラーカーテン ウェイト巻きロック

ウェイト巻きロック 本縫いウェイト  
 2倍ヒダ 3ツ山 RYL110122 RYL110182  
 1.5倍ヒダ 2ツ山 RYL110223 RYL110283  
 1.5倍ヒダ ワンタック1ツ山 RYL160323 RYL160383

H\W(cm)	2倍ヒダ	~50	51~100	101~150	151~200	201~250	251~300	301~350	351~400	401~450	451~500
	1.5倍ヒダ	~66	67~133	134~200	201~266	267~333	334~400	401~466	467~533	534~600	601~666
	~280	17,700	31,300	44,900	58,500	72,100	85,700	99,300	114,200	126,400	140,000

## ●レギュラーカーテン(形態安定加工) 裾3つ折り仕上げ

2倍ヒダ 3ツ山 RYL111112  
 1.5倍ヒダ 2ツ山 RYL111213

H\W(cm)	2倍ヒダ	~50	51~100	101~150	151~200	201~250	251~300	301~350	351~400	401~450	451~500
	1.5倍ヒダ	~66	67~133	134~200	201~266	267~333	334~400	401~466	467~533	534~600	601~640
	~260	18,000	31,900	45,700	59,600	73,400	87,200	101,100	116,300	128,800	142,600

※最大製作寸法 片開きW320xH300cm(フック数27コ迄)  
 両開きW640xH300cm(フック数54コ迄)

## ●レギュラーカーテン(形態安定加工) ウェイト巻きロック

ウェイト巻きロック 本縫いウェイト  
 2倍ヒダ 3ツ山 RYL111122 RYL111182  
 1.5倍ヒダ 2ツ山 RYL111223 RYL111283

H\W(cm)	2倍ヒダ	~50	51~100	101~150	151~200	201~250	251~300	301~350	351~400	401~450	451~500
	1.5倍ヒダ	~66	67~133	134~200	201~266	267~333	334~400	401~466	467~533	534~600	601~640
	~280	18,700	33,000	47,400	61,700	76,100	90,400	104,700	120,500	133,400	147,800

※最大製作寸法 片開きW320xH300cm(フック数27コ迄)  
 両開きW640xH300cm(フック数54コ迄)

## ●ペンシルギャザーカーテン 裾3つ折り仕上げ

2倍ヒダ ギャザー RYL110412  
 2.5倍ヒダ ギャザー RYL110415

H\W(cm)	2倍ヒダ	~50	51~100	101~150	151~200	201~250	251~300	301~350	351~400	401~450	451~500
	2.5倍ヒダ	~40	41~80	81~120	121~160	161~200	201~240	241~280	281~320	321~360	361~400
	~260	17,700	31,300	44,900	58,500	72,100	85,700	99,300	114,200	126,400	140,000

## ●ペンシルギャザーカーテン ウェイト巻きロック

ウェイト巻きロック 本縫いウェイト  
 2倍ヒダ ギャザー RYL110422 RYL110482  
 2.5倍ヒダ ギャザー RYL110425 RYL110485

H\W(cm)	2倍ヒダ	~50	51~100	101~150	151~200	201~250	251~300	301~350	351~400	401~450	451~500
	2.5倍ヒダ	~40	41~80	81~120	121~160	161~200	201~240	241~280	281~320	321~360	361~400
	~280	18,400	32,500	46,500	60,600	74,700	88,800	102,900	118,400	131,100	145,200

## ●フラットカーテン 裾3つ折り仕上げ

1倍ヒダ RYL530011

H\W(cm)	1倍ヒダ	~50	51~100	101~150	151~200	201~250	251~300	301~350	351~400	401~450	451~500
	~260	13,500	20,300	27,000	33,800	40,500	48,600	54,000	60,800	67,500	74,300

## ●フラットカーテン ウェイト巻きロック

ウェイト巻きロック 本縫いウェイト  
 1倍ヒダ RYL530021 RYL530081

H\W(cm)	1倍ヒダ	~50	51~100	101~150	151~200	201~250	251~300	301~350	351~400	401~450	451~500
	~280	14,000	21,000	28,000	35,000	42,000	50,400	56,000	63,000	70,000	77,000

<ご注意> ローマンシェード価格には連窓及び分割による柄合わせの要尺は含まれておりません。  
 スラブ、ネップ部分は均等ではありません、風合いとして多少の違いは発生します。

●プレーンシェード

コード式		RY231000				
H\W(cm)	30~50	51~90	91~140	141~190	191~240	
50~100	22,800	30,200	40,000	48,400	58,700	
101~150	24,500	31,900	42,200	50,600	61,500	
151~200	26,200	33,600	44,400	52,800	64,300	
201~250	27,900	35,300	46,600	55,000	67,100	
251~280	29,600	37,000	48,800	57,200	69,900	

ツインシェード | 前シェード価格+後シェード価格-7,000円  
 プレーンタイプ・シャープタイプの組み合わせが可能です。

●プレーンシェード

ドラム式		RY232000							
H\W(cm)	30~50	51~90	91~140	141~190	191~240	241~290	291~340	341~400	
50~100	25,600	33,200	43,200	51,800	62,300	72,500	84,600	101,200	
101~150	27,400	35,000	45,500	54,100	65,200	76,300	89,200	106,700	
151~200	29,200	36,700	47,800	56,400	68,200	79,700	93,300	111,600	
201~250	31,000	38,500	50,100	58,700	71,100	83,200	97,500	116,700	
251~280	32,700	40,300	52,400	61,000	74,100	86,700	101,700	121,700	

ツインシェード | 前シェード価格+後シェード価格-7,000円  
 プレーンタイプ・シャープタイプの組み合わせが可能です。

**COUTURE**  
**クチュール**

生地価格：¥14,700/m (¥4,900/m<sup>2</sup>)  
 生地巾：300cm  
 リピート：タテ40cm ヨコ17.6cm  
 重量：187gs/m<sup>2</sup>  
 組成：PL100%

寸法変化率： <タテ> <ヨコ>  
 <水洗い> -0.5% -0.8%  
 <ドライ> -0.2% -0.3%

FR715 01-03

F002

(金額単位：円)

●レギュラーカーテン 裾3つ折り仕上げ

2倍ヒダ 3ツ山 RYD110112  
 1.5倍ヒダ 2ツ山 RYD110213  
 1.5倍ヒダ ワンタック1ツ山 RYD160313

H\W(cm)	2倍ヒダ	~50	51~100	101~150	151~200	201~250	251~300	301~350	351~400	401~450	451~500
	1.5倍ヒダ	~66	67~133	134~200	201~266	267~333	334~400	401~466	467~533	534~600	601~666
	~260	26,500	44,600	64,500	80,800	98,900	118,800	135,000	153,100	173,000	189,300

●共生地タッセル RY100000 ¥1,000/本

●フラットカーテン 裾3つ折り仕上げ

1倍ヒダ RYD530011

H\W(cm)	1倍ヒダ	~50	51~100	101~150	151~200	201~250	251~300	301~350	351~400	401~450	451~500
	~260	23,300	30,700	40,000	49,200	58,500	69,600	78,800	84,400	95,500	104,700

●共生地タッセル RY100000 ¥1,000/本

●アイレットカーテン 裾3つ折り仕上げ

1倍ヒダ RYD520711

H\W(cm)	1倍ヒダ	~50	51~100	101~150	151~200	201~250	251~300	301~350	351~400	401~450	451~500
	~260	35,000	42,400	57,600	66,800	81,900	98,800	113,900	119,500	136,400	151,500

●共生地タッセル RY100000 ¥1,000/本

●フラットバランス

RYD440000

H\W(cm)	~90	91~140	141~190	191~240	241~290	291~340
~40	29,100	39,900	47,900	60,200	71,000	81,900
41~80	32,100	44,400	53,900	67,700	80,000	92,400

上記価格には、バランスレールを含んでいません。  
 表・裏共生地、ベルクロ付き。  
 仕上り巾は脇の張り出している部分も含めて発注ください。

●センター箱ヒダバランス

RYD430300

H\W(cm)	~90	91~140	141~190	191~240	241~290	291~340
~40	51,200	60,600	69,900	80,800	87,200	98,000

上記価格には、バランスレールを含んでいません。  
 表・裏共生地、ベルクロ付き。  
 仕上り巾は脇の張り出している部分も含めて発注ください。

<ご注意> しぼの風合いは生産ロットによって多少異なります。

横使い広幅生地のため、制作寸法によっては、多少の歪みが発生する場合があります。

ローマンシェード価格には連窓及び分割による柄合わせの要尺は含まれておりません。

●プレーンシェード

コード式 RY231000

H\W(cm)	30~50	51~90	91~140	141~190	191~240
50~100	27,300	39,600	51,900	59,900	73,200
101~150	29,000	41,300	54,100	62,100	76,000
151~200	30,700	43,000	56,300	64,300	78,800
201~250	32,400	44,700	58,500	66,500	81,600
251~280	34,100	46,400	60,700	68,700	84,400

ツインシェード | 前シェード価格+後シェード価格-7,000円  
プレーンタイプ・シャープタイプの組み合わせが可能です。

●フラットバルーンシェード

コード式  
1.3倍ヒダ 逆ボックスヒダ RY221317

ウェーブ数	1W	2W	3W	4W
H\W(cm)	40~75	76~150	151~225	226~240
50~100	54,400	70,700	90,300	98,300
101~150	56,700	73,000	92,600	100,600
151~200	59,000	75,300	94,900	102,900
201~250	61,300	77,600	97,200	105,200
251~280	63,600	79,900	99,500	107,500

●バルーンシェード(フリルなし)

コード式  
2倍ヒダ 3ツ山 RY201112

ウェーブ数	1W	2W	3W	4W	5W	5W
H\W(cm)	40~50	51~100	101~150	151~200	201~250	251~270
50~100	40,700	57,900	81,600	100,800	120,500	131,100
101~150	42,900	60,100	83,900	103,100	123,500	134,600
151~200	45,100	62,300	86,200	105,400	126,500	138,300
201~250	47,300	64,500	88,500	107,700	129,500	142,100
251~280	49,500	66,700	90,800	110,000	132,500	146,100

●プレーンシェード

ドラム式 RY232000

H\W(cm)	30~50	51~90	91~140	141~190	191~240	241~290	291~340	341~400
50~100	30,100	42,600	55,100	63,300	76,800	90,400	105,100	123,200
101~150	31,900	44,400	57,400	65,600	79,700	94,200	109,700	128,700
151~200	33,700	46,100	59,700	67,900	82,700	97,600	113,800	133,600
201~250	35,500	47,900	62,000	70,200	85,600	101,100	118,000	138,700
251~280	37,200	49,700	64,300	72,500	88,600	104,600	122,200	143,700

ツインシェード | 前シェード価格+後シェード価格-7,000円  
プレーンタイプ・シャープタイプの組み合わせが可能です。

●フラットバルーンシェード

ドラム式  
1.3倍ヒダ 逆ボックスヒダ RY222317

ウェーブ数	1W	2W	3W	4W	5W
H\W(cm)	40~75	76~150	151~225	226~300	301~375
50~100	56,000	72,500	97,600	117,700	146,600
101~150	58,400	74,900	100,000	120,100	151,200
151~200	60,900	77,400	102,400	122,500	155,900
201~250	63,300	79,800	104,900	125,000	160,700
251~280	65,700	82,200	107,300	127,400	165,600

●バルーンシェード(フリルなし)

ドラム式  
2倍ヒダ 3ツ山 RY202112

ウェーブ数	1W	2W	3W	4W	5W	6W	7W	8W
H\W(cm)	40~50	51~100	101~150	151~200	201~250	251~300	301~350	351~400
50~100	42,700	59,900	83,600	102,800	122,500	140,700	161,400	183,100
101~150	44,900	62,100	85,900	105,100	125,500	144,400	165,500	187,700
151~200	47,100	64,300	88,200	107,400	128,500	148,200	169,800	192,400
201~250	49,300	66,500	90,500	109,700	131,500	152,100	174,200	197,200
251~280	51,500	68,700	92,800	112,000	134,500	156,100	178,700	202,100

DOULLENS

デュラン

生地価格：¥11,200/m (¥7,570/m<sup>2</sup>)

生地巾：148cm

リピート：タテ - ヨコ -

重量：243gs/m<sup>2</sup>

組成：PL100%

寸法変化率： &lt;タテ&gt; &lt;ヨコ&gt;

&lt;水洗い&gt; 0.0% 0.0%

&lt;ドライ&gt; 0.0% 0.0%

FR717 01-04

F001

(金額単位：円)

## ●レギュラーカーテン(形態安定加工) 裾3つ折り仕上げ

2倍ヒダ 3ツ山

RTD111112

1.5倍ヒダ 2ツ山

RTD111213

巾使い	1	2	3	4	5
H\W(cm) 2倍ヒダ	~69	70~138	139~207	208~276	277~345
1.5倍ヒダ	~92	93~184	185~276	277~368	369~460
~100	23,300	44,300	65,300	86,400	107,400
101~120	26,100	49,900	73,800	97,600	121,400
121~140	28,900	55,500	82,200	108,800	135,400
141~160	31,700	61,100	90,600	120,000	149,400
161~180	34,500	66,700	99,000	131,200	163,400
181~200	37,300	72,300	107,400	142,400	177,400
201~220	40,100	78,000	115,800	153,600	191,500
221~240	42,900	83,600	124,200	164,800	205,500
241~260	45,700	89,200	132,600	176,000	219,500
261~280	48,500	94,800	141,000	187,200	233,500
281~300	51,300	100,400	149,400	198,500	247,500

●共生地タッセル RT100000 ¥1,000/本

※1巾は片開きのみとなります。

※最大製作寸法 片開きW320xH300cm(フック数27コ迄)  
両開きW640xH300cm(フック数54コ迄)

## ●アイレットカーテン 裾3つ折り仕上げ

1倍ヒダ

RTD520711

巾使い	1	2	3	4	5
H\W(cm) 1倍ヒダ	~128	129~276	277~424	425~572	573~720
~100	40,400	72,400	104,600	142,500	168,900
101~120	43,100	77,900	112,800	153,500	182,500
121~140	45,800	83,300	120,900	164,400	196,200
141~160	48,500	88,800	129,100	175,300	209,800
161~180	51,300	94,200	137,300	186,200	223,500
181~200	54,000	99,700	145,500	197,100	237,100
201~220	56,700	105,200	153,700	208,000	250,800
221~240	59,500	110,600	161,900	218,900	264,400
241~260	62,200	116,100	170,100	229,900	278,000
261~280	64,900	121,500	178,200	240,800	291,700
281~300	67,600	127,000	186,400	251,700	305,300

●共生地タッセル RT100000 ¥1,000/本

※1巾は片開きのみとなります。

## ●フラットバランス

RTD440000

H\W(cm)	~90	91~140	141~190	191~240	241~290	291~340
~40	13,800	22,900	26,400	29,900	39,000	42,500
41~80	21,200	36,300	41,300	46,300	61,400	66,400

上記価格には、バランスレールを含んでいません。

表・裏共生地、ベルクロ付き。

仕上り巾は脇の張り出している部分も含めて発注ください。

## ●フラットカーテン 裾3つ折り仕上げ

1倍ヒダ

RTD530011

巾使い	1	2	3	4	5
H\W(cm) 1倍ヒダ	~128	129~276	277~424	425~572	573~720
~100	22,800	43,200	63,700	84,100	104,600
101~120	25,500	48,700	71,900	95,100	118,200
121~140	28,200	54,100	80,000	106,000	131,900
141~160	30,900	59,600	88,200	116,900	145,500
161~180	33,700	65,000	96,400	127,800	159,200
181~200	36,400	70,500	104,600	138,700	172,800
201~220	39,100	76,000	112,800	149,600	186,500
221~240	41,900	81,400	121,000	160,500	200,100
241~260	44,600	86,900	129,200	171,500	213,700
261~280	47,300	92,300	137,300	182,400	227,400
281~300	50,000	97,800	145,500	193,300	241,000

●共生地タッセル RT100000 ¥1,000/本

※1巾は片開きのみとなります。

## ●センター箱ヒダバランス

RTD430300

H\W(cm)	~90	91~140	141~190	191~240	241~290	291~340
~40	26,100	28,100	36,800	38,800	40,800	49,500

上記価格には、バランスレールを含んでいません。

表・裏共生地、ベルクロ付き。

仕上り巾は脇の張り出している部分も含めて発注ください。

<ご注意> 生地の特性上、形態安定加工を施しております。対応寸法は片側5幅までとします。

●プレーンシェード

コード式		RT231000				
H\W(cm)	30~50	51~90	91~140	141~190	191~240	
50~100	27,500	31,000	49,400	52,900	57,400	
101~150	34,800	38,300	62,800	66,300	71,400	
151~200	42,100	45,600	76,200	79,700	85,400	
201~250	49,400	52,900	89,600	93,100	99,400	
251~300	56,700	60,200	103,000	106,500	113,400	

ツインシェード | 前シェード価格+後シェード価格-7,000円  
プレーンタイプ・シャープタイプの組み合わせが可能です。

●シャープシェード

コード式		RT261000				
H\W(cm)	30~50	51~90	91~140	141~190	191~240	
50~100	31,900	37,900	58,100	61,800	66,000	
101~150	39,200	45,800	72,100	76,300	81,600	
151~200	46,500	53,700	86,200	90,900	97,200	
201~250	53,800	61,700	100,200	105,500	112,800	
251~300	61,100	69,600	114,200	120,000	128,400	

ツインシェード | 前シェード価格+後シェード価格-7,000円  
プレーンタイプ・シャープタイプの組み合わせが可能です。

●プレーンシェード

ドラム式		RT232000							
H\W(cm)	30~50	51~90	91~140	141~190	191~240	241~290	291~340	341~400	
50~100	30,300	34,000	52,600	56,300	61,000	80,800	88,100	98,900	
101~150	37,700	41,400	66,100	69,800	75,100	101,400	109,500	121,200	
151~200	45,100	48,700	79,600	83,300	89,300	121,600	130,400	142,900	
201~250	52,500	56,100	93,100	96,800	103,400	141,900	151,400	164,800	
251~300	59,800	63,500	106,600	110,300	117,600	162,200	172,400	186,600	

ツインシェード | 前シェード価格+後シェード価格-7,000円  
プレーンタイプ・シャープタイプの組み合わせが可能です。

●シャープシェード

ドラム式		RT262000							
H\W(cm)	30~50	51~90	91~140	141~190	191~240	241~290	291~340	341~400	
50~100	36,600	41,900	62,800	67,200	72,200	91,600	101,100	114,500	
101~150	44,000	49,800	76,800	81,800	87,800	112,800	123,200	137,600	
151~200	51,400	57,700	90,900	96,300	103,400	134,000	145,200	160,700	
201~250	58,800	65,600	104,900	110,900	119,000	155,300	167,400	184,000	
251~300	66,200	73,500	119,000	125,500	134,600	176,500	189,500	207,100	

ツインシェード | 前シェード価格+後シェード価格-7,000円  
プレーンタイプ・シャープタイプの組み合わせが可能です。

**LEKE**  
**レッケ**

生地価格：¥11,800/m (¥4,000/m<sup>2</sup>)  
生地巾：295cm  
リピート：タテ - ヨコ -  
重量：99gs/m<sup>2</sup>  
組成：PL100%

寸法変化率：  
<タテ> <ヨコ>  
<水洗い> 0.2% 0.0%  
<ドライ> -0.2% 0.0%

FR718 01-05

F002

(金額単位：円)

●レギュラーカーテン 裾3つ折り仕上げ

2倍ヒダ 3ツ山 RYL110112  
1.5倍ヒダ 2ツ山 RYL110213  
1.5倍ヒダ ワンタック1ツ山 RYL160313

H\W(cm)	2倍ヒダ	~50	51~100	101~150	151~200	201~250	251~300	301~350	351~400	401~450	451~500
	1.5倍ヒダ	~66	67~133	134~200	201~266	267~333	334~400	401~466	467~533	534~600	601~666
	~255	18,300	33,500	48,700	63,800	79,000	94,200	109,400	124,600	139,800	155,000

●レギュラーカーテン ウェイトテープ付

2倍ヒダ 3ツ山 RYL110192  
1.5倍ヒダ 2ツ山 RYL110193  
1.5倍ヒダ ワンタック1ツ山 RYL160393

H\W(cm)	2倍ヒダ	~50	51~100	101~150	151~200	201~250	251~300	301~350	351~400	401~450	451~500
	1.5倍ヒダ	~66	67~133	134~200	201~266	267~333	334~400	401~466	467~533	534~600	601~666
	~275	18,900	34,600	50,300	65,900	81,600	97,300	113,000	128,700	144,400	160,100

●レギュラーカーテン(形態安定加工) 裾3つ折り仕上げ

2倍ヒダ 3ツ山 RYL111112  
1.5倍ヒダ 2ツ山 RYL111213

H\W(cm)	2倍ヒダ	~50	51~100	101~150	151~200	201~250	251~300	301~350	351~400	401~450	451~500
	1.5倍ヒダ	~66	67~133	134~200	201~266	267~333	334~400	401~466	467~533	534~600	601~640
	~255	19,200	35,100	51,100	67,000	82,900	98,900	114,800	130,800	146,700	162,600

※最大製作寸法 片開きW320xH300cm(フック数27コ迄)  
両開きW640xH300cm(フック数54コ迄)

●レギュラーカーテン(形態安定加工) ウェイトテープ付

2倍ヒダ 3ツ山 RYL111192  
1.5倍ヒダ 2ツ山 RYL111293

H\W(cm)	2倍ヒダ	~50	51~100	101~150	151~200	201~250	251~300	301~350	351~400	401~450	451~500
	1.5倍ヒダ	~66	67~133	134~200	201~266	267~333	334~400	401~466	467~533	534~600	601~640
	~275	19,800	36,200	52,700	69,100	85,500	102,000	118,400	134,900	151,300	167,700

※最大製作寸法 片開きW320xH300cm(フック数27コ迄)  
両開きW640xH300cm(フック数54コ迄)

●ペンシルギャザーカーテン 裾3つ折り仕上げ

2倍ヒダ ギャザー RYL110412  
2.5倍ヒダ ギャザー RYL110415

H\W(cm)	2倍ヒダ	~50	51~100	101~150	151~200	201~250	251~300	301~350	351~400	401~450	451~500
	2.5倍ヒダ	~40	41~80	81~120	121~160	161~200	201~240	241~280	281~320	321~360	361~400
	~255	18,900	34,600	50,300	65,900	81,600	97,300	113,000	128,700	144,400	160,100

●ペンシルギャザーカーテン ウェイトテープ付

2倍ヒダ ギャザー RYL110492  
2.5倍ヒダ ギャザー RYL110495

H\W(cm)	2倍ヒダ	~50	51~100	101~150	151~200	201~250	251~300	301~350	351~400	401~450	451~500
	2.5倍ヒダ	~40	41~80	81~120	121~160	161~200	201~240	241~280	281~320	321~360	361~400
	~275	19,500	35,700	51,900	68,000	84,200	100,400	116,600	132,800	149,000	165,200

●フラットカーテン 裾3つ折り仕上げ

1倍ヒダ RYL530011

H\W(cm)	1倍ヒダ	~50	51~100	101~150	151~200	201~250	251~300	301~350	351~400	401~450	451~500
	~255	14,100	21,900	29,700	37,500	45,300	53,100	60,900	68,700	76,500	84,300

●フラットカーテン ウェイトテープ付

1倍ヒダ RYL530091

H\W(cm)	1倍ヒダ	~50	51~100	101~150	151~200	201~250	251~300	301~350	351~400	401~450	451~500
	~275	14,500	22,600	30,600	38,700	46,700	54,800	62,800	70,900	78,900	87,000

<ご注意> スラブ、ネップなど意匠系の風合いは生産ロットにより異なります。  
スラブ、ネップ部分は均等ではありません、風合いとして多少の違いは発生します。

●プレーンシェード

コード式 RY231000

H\W(cm)	30~50	51~90	91~140	141~190	191~240
50~100	23,500	31,700	42,600	52,000	62,400
101~150	25,200	33,400	44,800	54,200	65,200
151~200	26,900	35,100	47,000	56,400	68,000
201~250	28,600	36,800	49,200	58,600	70,800
251~275	30,300	38,500	51,400	60,800	73,600

ツインシェード | 前シェード価格+後シェード価格-7,000円  
プレーンタイプ・シャープタイプの組み合わせが可能です。

●シャープシェード

コード式 RY261000

H\W(cm)	30~50	51~90	91~140	141~190	191~240
50~100	27,900	38,600	51,300	60,900	71,000
101~150	29,600	40,900	54,100	64,200	75,400
151~200	31,300	43,200	57,000	67,600	79,800
201~250	33,000	45,600	59,800	71,000	84,200
251~275	34,700	47,900	62,600	74,300	88,600

ツインシェード | 前シェード価格+後シェード価格-7,000円  
プレーンタイプ・シャープタイプの組み合わせが可能です。

●フラットバルーンシェード

コード式  
1.3倍ヒダ 逆ボックスヒダ RY221317

ウェーブ数	1W	2W	3W	4W
H\W(cm)	40~75	76~150	151~225	226~240
50~100	47,700	64,000	78,100	85,500
101~150	50,000	66,300	80,400	87,800
151~200	52,300	68,600	82,700	90,100
201~250	54,600	70,900	85,000	92,400
251~275	56,900	73,200	87,300	94,700

●バルーンシェード(フリルなし)

コード式  
2倍ヒダ 3ツ山 RY201112  
2倍ヒダ ギャザー RY201412

ウェーブ数	1W	2W	3W	4W	5W	5W
H\W(cm)	40~50	51~100	101~150	151~200	201~250	251~270
50~100	34,500	50,300	71,100	85,900	104,200	112,200
101~150	36,700	52,500	73,400	88,200	107,200	115,700
151~200	38,900	54,700	75,700	90,500	110,200	119,400
201~250	41,100	56,900	78,000	92,800	113,200	123,200
251~275	43,300	59,100	80,300	95,100	116,200	127,200

●バルーンシェード(フリルあり)

コード式  
2倍ヒダ 3ツ山 RY211142  
2倍ヒダ ギャザー RY211442

ウェーブ数	1W	2W	3W	4W	5W	5W
H\W(cm)	40~50	51~100	101~150	151~200	201~250	251~270
50~100	35,100	51,500	72,900	88,200	106,900	115,200
101~150	37,300	53,700	75,200	90,500	109,900	118,700
151~200	39,500	55,900	77,500	92,800	112,900	122,400
201~250	57,100	73,500	95,200	110,500	131,300	141,600
251~275	59,300	75,700	97,500	112,800	134,300	145,600

●プレーンシェード

ドラム式 RY232000

H\W(cm)	30~50	51~90	91~140	141~190	191~240	241~290	291~340	341~400
50~100	26,300	34,700	45,800	55,400	66,000	78,200	91,400	109,300
101~150	28,100	36,500	48,100	57,700	68,900	82,000	96,000	114,800
151~200	29,900	38,200	50,400	60,000	71,900	85,400	100,100	119,700
201~250	31,700	40,000	52,700	62,300	74,800	88,900	104,300	124,800
251~275	33,400	41,800	55,000	64,600	77,800	92,400	108,500	129,800

ツインシェード | 前シェード価格+後シェード価格-7,000円  
プレーンタイプ・シャープタイプの組み合わせが可能です。

●シャープシェード

ドラム式 RY262000

H\W(cm)	30~50	51~90	91~140	141~190	191~240	241~290	291~340	341~400
50~100	32,600	42,600	56,000	66,300	77,200	89,000	104,400	124,900
101~150	34,400	44,900	58,800	69,700	81,600	93,400	109,700	131,200
151~200	36,200	47,200	61,700	73,000	86,000	97,800	114,900	137,500
201~250	38,000	49,500	64,500	76,400	90,400	102,300	120,300	144,000
251~275	39,800	51,800	67,400	79,800	94,800	106,700	125,600	150,300

ツインシェード | 前シェード価格+後シェード価格-7,000円  
プレーンタイプ・シャープタイプの組み合わせが可能です。

●フラットバルーンシェード

ドラム式  
1.3倍ヒダ 逆ボックスヒダ RY222317

ウェーブ数	1W	2W	3W	4W	5W
H\W(cm)	40~75	76~150	151~225	226~300	301~375
50~100	49,300	65,800	85,400	104,000	130,000
101~150	51,700	68,200	87,800	106,400	134,600
151~200	54,200	70,700	90,200	108,800	139,300
201~250	56,600	73,100	92,700	111,300	144,100
251~275	59,000	75,500	95,100	113,700	149,000

●バルーンシェード(フリルなし)

ドラム式  
2倍ヒダ 3ツ山 RY202112  
2倍ヒダ ギャザー RY202412

ウェーブ数	1W	2W	3W	4W	5W	6W	7W	8W
H\W(cm)	40~50	51~100	101~150	151~200	201~250	251~300	301~350	351~400
50~100	36,500	52,300	73,100	87,900	106,200	121,500	137,800	156,600
101~150	38,700	54,500	75,400	90,200	109,200	125,200	141,900	161,200
151~200	40,900	56,700	77,700	92,500	112,200	129,000	146,200	165,900
201~250	43,100	58,900	80,000	94,800	115,200	132,900	150,600	170,700
251~275	45,300	61,100	82,300	97,100	118,200	136,900	155,100	175,600

●バルーンシェード(フリルあり)

ドラム式  
2倍ヒダ 3ツ山 RY212112  
2倍ヒダ ギャザー RY212412

ウェーブ数	1W	2W	3W	4W	5W	6W	7W	8W
H\W(cm)	40~50	51~100	101~150	151~200	201~250	251~300	301~350	351~400
50~100	37,100	53,500	74,900	90,200	108,900	124,500	141,700	161,100
101~150	39,300	55,700	77,200	92,500	111,900	128,200	145,800	165,700
151~200	41,500	57,900	79,500	94,800	114,900	132,000	150,100	170,400
201~250	59,100	75,500	97,200	112,500	133,300	151,300	169,900	190,600
251~275	61,300	77,700	99,500	114,800	136,300	155,300	174,400	195,500



**LORMAISON**生地価格：¥10,100/m (¥3,430/m<sup>2</sup>)

寸法変化率： &lt;タテ&gt; &lt;ヨコ&gt;

**ロルメゾン**

生地巾：295cm

&lt;水洗い&gt; -0.3% 0.0%

リピート：タテ14cm ヨコ8cm

&lt;ドライ&gt; 0.0% 0.0%

重量：50gs/m<sup>2</sup>**FR719 01-02**

組成：PL100%

**F002**

(金額単位：円)

**●レギュラーカーテン ウェイトテープ付**

2倍ヒダ 3ツ山 RYL110192

1.5倍ヒダ 2ツ山 RYL110193

1.5倍ヒダ ワンタック1ツ山 RYL160393

H\W(cm)	2倍ヒダ	~50	51~100	101~150	151~200	201~250	251~300	301~350	351~400	401~450	451~500
	1.5倍ヒダ	~66	67~133	134~200	201~266	267~333	334~400	401~466	467~533	534~600	601~666
	~275	16,800	32,200	44,800	60,200	72,800	88,200	100,800	116,200	128,800	144,100

**●ペンシルギャザーカーテン ウェイトテープ付**

2倍ヒダ ギャザー RYL110492

2.5倍ヒダ ギャザー RYL110495

H\W(cm)	2倍ヒダ	~50	51~100	101~150	151~200	201~250	251~300	301~350	351~400	401~450	451~500
	2.5倍ヒダ	~40	41~80	81~120	121~160	161~200	201~240	241~280	281~320	321~360	361~400
	~275	17,400	33,400	46,400	62,400	75,400	91,300	104,400	120,300	133,400	149,300

**●フラットカーテン ウェイトテープ付**

1倍ヒダ RYL530091

H\W(cm)	1倍ヒダ	~50	51~100	101~150	151~200	201~250	251~300	301~350	351~400	401~450	451~500
	~275	14,400	21,600	28,800	34,600	43,200	50,400	57,600	63,400	72,000	79,200

<ご注意> 刺繍の特性上、横リピートの柄合わせが不完全な場合があります。  
刺繍の風合いは生産ロットによって、多少異なります。

---

**BURELA  
プレーラ**

生地価格：¥15,200/m (¥5,070/m<sup>2</sup>)  
 生地巾：300cm  
 リピート：タテ 48.7cm ヨコ 58.3cm  
 重量：370gs/m<sup>2</sup>  
 組成：PL100%

寸法変化率： <タテ> <ヨコ>  
 <水洗い> 0.0% -0.5%  
 <ドライ> 0.2% 0.0%

FR721 01-04

F002

(金額単位：円)

●レギュラーカーテン(形態安定加工) 裾3つ折り仕上げ

2倍ヒダ 3ツ山	RYD111112										
1.5倍ヒダ 2ツ山	RYD111213										
H\W(cm)	2倍ヒダ	~50	51~100	101~150	151~200	201~250	251~300	301~350	351~400	401~450	451~500
	1.5倍ヒダ	~66	67~133	134~200	201~266	267~333	334~400	401~466	467~533	534~600	601~640
	~260	37,900	49,500	70,800	94,000	105,600	128,800	150,100	173,300	184,900	206,200

●共生地タッセル RY100000 ¥1,000/本

※最大製作寸法 片開きW320xH300cm(フック数27コ迄)  
 両開きW640xH300cm(フック数54コ迄)

●フラットカーテン 裾3つ折り仕上げ

1倍ヒダ	RYD530011										
H\W(cm)	1倍ヒダ	~50	51~100	101~150	151~200	201~250	251~300	301~350	351~400	401~450	451~500
	~260	25,900	37,300	48,700	60,100	60,100	69,600	81,000	92,400	103,800	115,200

●共生地タッセル RY100000 ¥1,000/本

●アイレットカーテン 裾3つ折り仕上げ

1倍ヒダ	RYD520711										
H\W(cm)	1倍ヒダ	~50	51~100	101~150	151~200	201~250	251~300	301~350	351~400	401~450	451~500
	~260	37,600	49,000	66,300	77,700	83,500	98,800	116,100	127,500	144,700	162,000

●共生地タッセル RY100000 ¥1,000/本

●フラットバランス

RYD440000						
H\W(cm)	~90	91~140	141~190	191~240	241~290	291~340
~40	34,400	47,000	59,600	70,700	83,400	96,000
41~80	37,400	51,500	65,600	78,200	92,400	106,500

上記価格には、バランスレールを含んでいません。  
 表・裏共生地、ベルクロ付き。  
 仕上り巾は脇の張り出している部分も含めて発注ください。

●センター箱ヒダバランス

RYD430300						
H\W(cm)	~90	91~140	141~190	191~240	241~290	291~340
~40	64,700	66,700	77,900	89,000	100,100	111,200

上記価格には、バランスレールを含んでいません。  
 表・裏共生地、ベルクロ付き。  
 仕上り巾は脇の張り出している部分も含めて発注ください。

<ご注意> この商品は、遮光暗幕生地です、色によって遮光級数が異なります。  
 ローマンシェード価格には連窓及び分割による柄合わせの要尺は含まれておりません。  
 01色/3級 02色/2級 03-04色/1級  
 生地の特性上、形態安定加工を施しております。

●プレーンシェード

コード式		RY231000				
H\W(cm)	30~50	51~90	91~140	141~190	191~240	
50~100	41,400	44,900	59,000	71,600	83,700	
101~150	43,100	46,600	61,200	73,800	86,500	
151~200	44,800	48,300	63,400	76,000	89,300	
201~250	46,500	50,000	65,600	78,200	92,100	
251~280	48,200	51,700	67,800	80,400	94,900	

ツインシェード | 前シェード価格+後シェード価格-7,000円  
 プレーンタイプ・シャープタイプの組み合わせが可能です。

●プレーンシェード

ドラム式		RY232000							
H\W(cm)	30~50	51~90	91~140	141~190	191~240	241~290	291~340	341~400	
50~100	44,200	47,900	62,200	75,000	87,300	102,800	119,200	139,100	
101~150	46,000	49,700	64,500	77,300	90,200	106,600	123,800	144,600	
151~200	47,800	51,400	66,800	79,600	93,200	110,000	127,900	149,500	
201~250	49,600	53,200	69,100	81,900	96,100	113,500	132,100	-	
251~280	51,300	55,000	71,400	84,200	99,100	117,000	136,300	-	

ツインシェード | 前シェード価格+後シェード価格-7,000円  
 プレーンタイプ・シャープタイプの組み合わせが可能です。

**KELMIS**  
**ケルミス**

生地価格：¥10,400/m (¥3,470/m<sup>2</sup>)  
 生地巾：300cm  
 リピート：タテ61cm ヨコ40cm  
 重量：81gs/m<sup>2</sup>  
 組成：PL100%

寸法変化率： <タテ> <ヨコ>  
 <水洗い> 0.2% 0.0%  
 <ドライ> 0.2% -0.2%

FR72 01-03

F001

(金額単位：円)

●レギュラーカーテン 裾3つ折り仕上げ

2倍ヒダ 3ツ山 RYL110112  
 1.5倍ヒダ 2ツ山 RYL110213  
 1.5倍ヒダ ワンタック1ツ山 RYL160313

H\W(cm)	2倍ヒダ	~50	51~100	101~150	151~200	201~250	251~300	301~350	351~400	401~450	451~500
	1.5倍ヒダ	~66	67~133	134~200	201~266	267~333	334~400	401~466	467~533	534~600	601~666
	~260	16,600	33,100	44,200	60,700	71,800	88,300	99,300	115,900	126,900	143,500

●レギュラーカーテン ウェイトテープ付

2倍ヒダ 3ツ山 RYL110192  
 1.5倍ヒダ 2ツ山 RYL110193  
 1.5倍ヒダ ワンタック1ツ山 RYL160393

H\W(cm)	2倍ヒダ	~50	51~100	101~150	151~200	201~250	251~300	301~350	351~400	401~450	451~500
	1.5倍ヒダ	~66	67~133	134~200	201~266	267~333	334~400	401~466	467~533	534~600	601~666
	~280	17,200	34,300	45,800	62,900	74,400	91,500	102,900	120,100	131,500	148,700

●レギュラーカーテン(形態安定加工) 裾3つ折り仕上げ

2倍ヒダ 3ツ山 RYL111112  
 1.5倍ヒダ 2ツ山 RYL111213

H\W(cm)	2倍ヒダ	~50	51~100	101~150	151~200	201~250	251~300	301~350	351~400	401~450	451~500
	1.5倍ヒダ	~66	67~133	134~200	201~266	267~333	334~400	401~466	467~533	534~600	601~640
	~260	17,500	34,900	46,600	64,000	75,700	93,100	104,700	122,200	133,800	151,300

※最大製作寸法 片開きW320xH300cm(フック数27コ迄)  
 両開きW640xH300cm(フック数54コ迄)

●レギュラーカーテン(形態安定加工) ウェイトテープ付

2倍ヒダ 3ツ山 RYL111192  
 1.5倍ヒダ 2ツ山 RYL111293

H\W(cm)	2倍ヒダ	~50	51~100	101~150	151~200	201~250	251~300	301~350	351~400	401~450	451~500
	1.5倍ヒダ	~66	67~133	134~200	201~266	267~333	334~400	401~466	467~533	534~600	601~640
	~280	18,100	36,100	48,200	66,200	78,300	96,300	108,300	126,400	138,400	156,500

※最大製作寸法 片開きW320xH300cm(フック数27コ迄)  
 両開きW640xH300cm(フック数54コ迄)

●ペンシルギャザーカーテン 裾3つ折り仕上げ

2倍ヒダ ギャザー RYL110412  
 2.5倍ヒダ ギャザー RYL110415

H\W(cm)	2倍ヒダ	~50	51~100	101~150	151~200	201~250	251~300	301~350	351~400	401~450	451~500
	2.5倍ヒダ	~40	41~80	81~120	121~160	161~200	201~240	241~280	281~320	321~360	361~400
	~260	17,200	34,300	45,800	62,900	74,400	91,500	102,900	120,100	131,500	148,700

●ペンシルギャザーカーテン ウェイトテープ付

2倍ヒダ ギャザー RYL110492  
 2.5倍ヒダ ギャザー RYL110495

H\W(cm)	2倍ヒダ	~50	51~100	101~150	151~200	201~250	251~300	301~350	351~400	401~450	451~500
	2.5倍ヒダ	~40	41~80	81~120	121~160	161~200	201~240	241~280	281~320	321~360	361~400
	~280	17,800	35,500	47,400	65,100	77,000	94,700	106,500	124,300	136,100	153,900

●フラットカーテン 裾3つ折り仕上げ

1倍ヒダ RYL530011

H\W(cm)	1倍ヒダ	~50	51~100	101~150	151~200	201~250	251~300	301~350	351~400	401~450	451~500
	~260	17,100	22,800	28,400	34,100	45,500	51,200	56,800	62,500	73,900	79,600

●フラットカーテン ウェイトテープ付

1倍ヒダ RYL530091

H\W(cm)	1倍ヒダ	~50	51~100	101~150	151~200	201~250	251~300	301~350	351~400	401~450	451~500
	~280	17,700	23,600	29,400	35,300	47,100	53,000	58,800	64,700	76,500	82,400

<ご注意> ローマンシェード価格には連窓及び分割による柄合わせの要尺は含まれておりません。

●プレーンシェード

コード式 RY231000

H\W(cm)	30~50	51~90	91~140	141~190	191~240
50~100	26,500	34,200	43,300	55,200	63,800
101~150	28,200	35,900	45,500	57,400	66,600
151~200	29,900	37,600	47,700	59,600	69,400
201~250	31,600	39,300	49,900	61,800	72,200
251~280	33,300	41,000	52,100	64,000	75,000

ツインシェード | 前シェード価格+後シェード価格-7,000円  
プレーンタイプ・シャープタイプの組み合わせが可能です。

●フラットバルーンシェード

コード式  
1.3倍ヒダ 逆ボックスヒダ RY221317

ウェーブ数	1W	2W	3W	4W
H\W(cm)	40~75	76~150	151~225	226~240
50~100	49,000	61,800	73,600	82,800
101~150	51,300	64,100	75,900	85,100
151~200	53,600	66,400	78,200	87,400
201~250	55,900	68,700	80,500	89,700
251~280	58,200	71,000	82,800	92,000

●バルーンシェード(フリルなし)

コード式  
2倍ヒダ 3ツ山 RY201112  
2倍ヒダ ギャザー RY201412

ウェーブ数	1W	2W	3W	4W	5W	5W
H\W(cm)	40~50	51~100	101~150	151~200	201~250	251~270
50~100	34,000	50,500	67,800	83,300	98,100	105,600
101~150	36,200	52,700	70,100	85,600	101,100	109,100
151~200	38,400	54,900	72,400	87,900	104,100	112,800
201~250	40,600	57,100	74,700	90,200	107,100	116,600
251~280	42,800	59,300	77,000	92,500	110,100	120,600

●プレーンシェード

ドラム式 RY232000

H\W(cm)	30~50	51~90	91~140	141~190	191~240	241~290	291~340	341~400
50~100	29,300	37,200	46,500	58,600	67,400	77,900	89,300	108,500
101~150	31,100	39,000	48,800	60,900	70,300	81,700	93,900	114,000
151~200	32,900	40,700	51,100	63,200	73,300	85,100	98,000	118,900
201~250	34,700	42,500	53,400	65,500	76,200	88,600	102,200	124,000
251~280	36,400	44,300	55,700	67,800	79,200	92,100	106,400	129,000

ツインシェード | 前シェード価格+後シェード価格-7,000円  
プレーンタイプ・シャープタイプの組み合わせが可能です。

●フラットバルーンシェード

ドラム式  
1.3倍ヒダ 逆ボックスヒダ RY222317

ウェーブ数	1W	2W	3W	4W	5W
H\W(cm)	40~75	76~150	151~225	226~300	301~375
50~100	50,600	63,600	80,900	100,200	122,700
101~150	53,000	66,000	83,300	102,600	127,300
151~200	55,500	68,500	85,700	105,000	132,000
201~250	57,900	70,900	88,200	107,500	136,800
251~280	60,300	73,300	90,600	109,900	141,700

●バルーンシェード(フリルなし)

ドラム式  
2倍ヒダ 3ツ山 RY202112  
2倍ヒダ ギャザー RY202412

ウェーブ数	1W	2W	3W	4W	5W	6W	7W	8W
H\W(cm)	40~50	51~100	101~150	151~200	201~250	251~300	301~350	351~400
50~100	36,000	52,500	69,800	85,300	100,100	116,100	128,900	148,400
101~150	38,200	54,700	72,100	87,600	103,100	119,800	133,000	153,000
151~200	40,400	56,900	74,400	89,900	106,100	123,600	137,300	157,700
201~250	42,600	59,100	76,700	92,200	109,100	127,500	141,700	162,500
251~280	44,800	61,300	79,000	94,500	112,100	131,500	146,200	167,400

**PLAZA**  
**プラザ**

生地価格：¥10,000/m (¥7,300/m<sup>2</sup>)  
 生地巾：137cm  
 リピート：タテ 14cm ヨコ 7.6cm  
 重量：226gs/m<sup>2</sup>  
 組成：PL100%

寸法変化率： <タテ> <ヨコ>  
 <水洗い> 0.0% 0.2%  
 <ドライ> -0.2% -0.2%

FR723 01-03

F002

(金額単位：円)

●レギュラーカーテン(形態安定加工) 裾3つ折り仕上げ

		RTD11112				
2倍ヒダ 3ツ山		RTD111213				
1.5倍ヒダ 2ツ山						
巾使い		1	2	3	4	5
H\W(cm)	2倍ヒダ	~63	64~127	128~190	191~254	255~317
	1.5倍ヒダ	~84	85~169	170~254	255~338	339~423
	~100	22,200	42,400	62,500	82,700	102,900
	101~120	23,500	44,900	66,300	87,800	109,200
	121~140	27,300	52,500	77,700	102,900	128,100
	141~160	28,500	55,000	81,400	107,900	134,400
	161~180	32,300	62,500	92,800	123,000	153,300
	181~200	34,800	67,600	100,400	133,100	165,900
	201~220	36,100	70,100	104,100	138,200	172,200
	221~240	39,900	77,700	115,500	153,300	191,100
	241~260	41,100	80,200	119,300	158,300	197,400
	261~280	44,900	87,800	130,600	173,500	216,300
	281~300	46,200	90,300	134,400	178,500	222,600

●共生地タッセル RT100000 ¥1,000/本

※1巾は片開きのみとなります。

※最大製作寸法 片開きW320xH300cm(フック数27コ迄)  
 両開きW640xH300cm(フック数54コ迄)

●フラットバランス

		RTD440000					
H\W(cm)		~90	91~140	141~190	191~240	241~290	291~340
	~40	15,000	24,500	28,000	31,500	41,000	44,500
	41~80	22,000	37,000	42,000	47,000	62,000	67,000

上記価格にはバランスレールを含んでいません。

表・裏共生地、ベルクロ付き。

仕上り巾は脇の張り出している部分も含めて発注ください。

●センター箱ヒダバランス

		RTD430300					
H\W(cm)		~90	91~140	141~190	191~240	241~290	291~340
	~40	27,500	36,500	38,500	40,500	49,500	51,500

上記価格にはバランスレールを含んでいません。

表・裏共生地、ベルクロ付き。

仕上り巾は脇の張り出している部分も含めて発注ください。

<ご注意> ローマンシェード価格には連窓及び分割による柄合わせの要尺は含まれておりません。  
生地の特性上、形態安定加工を施しております。対応寸法は片側5幅までとします。

●プレーンシェード

コード式	RT231000				
H\W(cm)	30~50	51~90	91~140	141~190	191~240
50~100	27,000	30,500	48,500	52,000	56,500
101~150	34,700	38,200	62,700	66,200	71,300
151~200	40,400	43,900	72,900	76,400	82,100
201~250	47,100	50,600	85,100	88,600	94,900
251~300	53,800	57,300	97,300	100,800	107,700

ツインシェード | 前シェード価格+後シェード価格-7,000円  
プレーンタイプ・シャープタイプの組み合わせが可能です。

●シャープシェード

コード式	RT261000				
H\W(cm)	30~50	51~90	91~140	141~190	191~240
50~100	31,400	37,400	57,200	60,900	65,100
101~150	39,100	45,700	72,000	76,200	81,500
151~200	44,800	52,000	82,900	87,600	93,900
201~250	51,500	59,400	95,700	101,000	108,300
251~300	58,200	66,700	108,500	114,300	122,700

ツインシェード | 前シェード価格+後シェード価格-7,000円  
プレーンタイプ・シャープタイプの組み合わせが可能です。

●プレーンシェード

ドラム式	RT232000							
H\W(cm)	30~50	51~90	91~140	141~190	191~240	241~290	291~340	341~400
50~100	29,800	33,500	51,700	55,400	60,100	79,400	86,700	97,500
101~150	37,600	41,300	66,000	69,700	75,000	101,200	109,300	121,000
151~200	43,400	47,000	76,300	80,000	86,000	116,600	125,400	137,900
201~250	50,200	53,800	88,600	92,300	98,900	135,100	144,600	158,000
251~300	56,900	60,600	100,900	104,600	111,900	153,600	163,800	178,000

ツインシェード | 前シェード価格+後シェード価格-7,000円  
プレーンタイプ・シャープタイプの組み合わせが可能です。

●シャープシェード

ドラム式	RT262000							
H\W(cm)	30~50	51~90	91~140	141~190	191~240	241~290	291~340	341~400
50~100	36,100	41,400	61,900	66,300	71,300	90,200	99,700	113,100
101~150	43,900	49,700	76,700	81,700	87,700	112,600	123,000	137,400
151~200	49,700	56,000	87,600	93,000	100,100	129,000	140,200	155,700
201~250	56,500	63,300	100,400	106,400	114,500	148,500	160,600	177,200
251~300	63,300	70,600	113,300	119,800	128,900	167,900	180,900	198,500

ツインシェード | 前シェード価格+後シェード価格-7,000円  
プレーンタイプ・シャープタイプの組み合わせが可能です。



ST.MALO

サンマロ

生地価格：¥12,400/m (¥8,860/m<sup>2</sup>)

生地巾：140cm

リピート：タテ43cm ヨコ23.5cm

重量：380gs/m<sup>2</sup>

組成：PL100%

寸法変化率： &lt;タテ&gt; &lt;ヨコ&gt;

&lt;水洗い&gt; -0.5% -0.5%

&lt;ドライ&gt; -0.5% -0.5%

FR725 01-03

F002

(金額単位：円)

## ●レギュラーカーテン 裾3つ折り仕上げ

2倍ヒダ 3ツ山 RTD110112

1.5倍ヒダ 2ツ山 RTD110213

1.5倍ヒダ ワンタック1ツ山 RTD160313

巾使い	1	2	3	4	5	6	7	8	9	10
H\W(cm) 2倍ヒダ	~65	66~130	131~195	196~260	261~325	326~390	391~455	456~520	521~585	586~650
1.5倍ヒダ	~86	87~173	174~260	261~346	347~433	434~520	521~606	607~693	694~780	781~866
~100	28,600	54,700	80,800	106,900	133,000	159,100	185,200	211,300	237,400	263,500
101~120	28,600	54,700	80,800	106,900	133,000	159,100	185,200	211,300	237,400	263,500
121~140	34,400	66,300	98,200	130,100	162,000	193,900	225,800	257,700	289,600	321,500
141~160	34,400	66,300	98,200	130,100	162,000	193,900	225,800	257,700	289,600	321,500
161~180	40,200	77,900	115,600	153,300	191,000	228,700	266,400	304,100	341,800	379,500
181~200	40,200	77,900	115,600	153,300	191,000	228,700	266,400	304,100	341,800	379,500
201~220	47,500	92,400	137,400	182,300	227,300	272,200	317,200	362,100	407,100	452,000
221~240	47,500	92,400	137,400	182,300	227,300	272,200	317,200	362,100	407,100	452,000
241~260	53,300	104,000	154,800	205,500	256,300	307,000	357,800	408,500	459,300	510,000
261~280	53,300	104,000	154,800	205,500	256,300	307,000	357,800	408,500	459,300	510,000
281~300	59,100	115,600	172,200	228,700	285,300	341,800	398,400	454,900	511,500	568,000
301~320	59,100	115,600	172,200	228,700	285,300	341,800	398,400	454,900	511,500	568,000
321~340	59,100	115,600	172,200	228,700	285,300	341,800	398,400	454,900	511,500	568,000
341~350	64,900	127,200	189,600	251,900	314,300	376,600	439,000	501,300	563,700	626,000

●共生地タッセル RT100000 ¥1,000/本

※1巾は片開きのみとなります。

## ●レギュラーカーテン(形態安定加工) 裾3つ折り仕上げ

2倍ヒダ 3ツ山 RTD111112

1.5倍ヒダ 2ツ山 RTD111213

巾使い	1	2	3	4	5
H\W(cm) 2倍ヒダ	~65	66~130	131~195	196~260	261~325
1.5倍ヒダ	~86	87~173	174~260	261~346	347~433
~100	29,600	56,700	83,900	111,000	138,100
101~120	29,600	56,700	83,900	111,000	138,100
121~140	35,700	68,800	101,900	135,100	168,200
141~160	35,700	68,800	101,900	135,100	168,200
161~180	41,700	80,800	120,000	159,200	198,300
181~200	41,700	80,800	120,000	159,200	198,300
201~220	49,200	95,900	142,600	189,300	236,000
221~240	49,200	95,900	142,600	189,300	236,000
241~260	55,200	107,900	160,700	213,400	266,100
261~280	55,200	107,900	160,700	213,400	266,100
281~300	61,300	120,000	178,700	237,500	296,200

●共生地タッセル RT100000 ¥1,000/本

※1巾は片開きのみとなります。

※最大製作寸法 片開きW320xH300cm(フック数27コ迄)

両開きW640xH300cm(フック数54コ迄)

## ●アイレットカーテン 裾3つ折り仕上げ

1倍ヒダ RTD520711

巾使い	1	2	3	4	5
H\W(cm) 1倍ヒダ	~120	121~260	261~400	401~540	541~680
~100	46,600	84,700	117,100	161,000	199,200
101~120	46,600	84,700	117,100	161,000	199,200
121~140	52,500	96,500	134,700	184,600	228,600
141~160	52,500	96,500	134,700	184,600	228,600
161~180	58,400	108,200	152,400	208,100	258,100
181~200	58,400	108,200	152,400	208,100	258,100
201~220	65,700	122,900	174,400	237,500	294,800
221~240	65,700	122,900	174,400	237,500	294,800
241~260	71,600	134,700	192,100	261,100	324,300
261~280	71,600	134,700	192,100	261,100	324,300
281~300	77,500	146,500	209,700	284,600	353,700

●共生地タッセル RT100000 ¥1,000/本

※1巾は片開きのみとなります。

## ●フラットバランス

RTD440000

H\W(cm)	~90	91~140	141~190	191~240	241~290	291~340
~40	24,400	39,100	42,600	46,100	60,700	64,200
41~80	32,400	53,500	58,500	63,500	84,600	89,600

上記価格にはバランスレールを含んでいません。

表・裏共生地、ベルクロ付き。

仕上り巾は脇の張り出ししている部分も含めて発注ください。

## ●フラットカーテン 裾3つ折り仕上げ

1倍ヒダ RTD530011

巾使い	1	2	3	4	5
H\W(cm) 1倍ヒダ	~120	121~260	261~400	401~540	541~680
~100	29,000	55,500	82,000	108,400	134,900
101~120	29,000	55,500	82,000	108,400	134,900
121~140	34,900	67,300	99,600	132,000	164,300
141~160	34,900	67,300	99,600	132,000	164,300
161~180	40,800	79,000	117,300	155,500	193,800
181~200	40,800	79,000	117,300	155,500	193,800
201~220	48,100	93,700	139,300	184,900	230,500
221~240	48,100	93,700	139,300	184,900	230,500
241~260	54,000	105,500	157,000	208,500	260,000
261~280	54,000	105,500	157,000	208,500	260,000
281~300	59,900	117,300	174,600	232,000	289,400

●共生地タッセル RT100000 ¥1,000/本

※1巾は片開きのみとなります。

## ●センター箱ヒダバランス

RTD430300

H\W(cm)	~90	91~140	141~190	191~240	241~290	291~340
~40	40,100	42,100	55,200	57,200	70,400	72,400

上記価格にはバランスレールを含んでいません。

表・裏共生地、ベルクロ付き。

仕上り巾は脇の張り出ししている部分も含めて発注ください。

<ご注意> ローマンシェード価格には連窓及び分割による柄合わせの要尺は含まれておりません。  
 糸の特性上、緯方向の糸の表情が一定ではありません。織の風合いとしています。

●プレーンシェード

コード式		RT231000				
H\W(cm)	30~50	51~90	91~140	141~190	191~240	
50~100	30,200	33,700	54,800	58,300	62,800	
101~150	38,100	41,600	69,400	72,900	78,000	
151~200	49,700	53,200	91,400	94,900	100,600	
201~250	57,600	61,100	106,000	109,500	115,800	
251~300	64,200	67,700	118,100	121,600	128,500	

ツインシェード | 前シェード価格+後シェード価格-7,000円  
 プレーンタイプ・シャープタイプの組み合わせが可能です。

●プレーンシェード

ドラム式		RT232000							
H\W(cm)	30~50	51~90	91~140	141~190	191~240	241~290	291~340	341~400	
50~100	33,000	36,700	58,000	61,700	66,400	88,800	96,100	106,900	
101~150	41,000	44,700	72,700	76,400	81,700	111,200	119,300	131,000	
151~200	52,700	56,300	94,800	98,500	104,500	144,400	153,200	165,700	
201~250	60,700	64,300	109,500	113,200	119,800	166,500	176,000	-	
251~300	67,300	71,000	121,700	125,400	132,700	184,800	-	-	

ツインシェード | 前シェード価格+後シェード価格-7,000円  
 プレーンタイプ・シャープタイプの組み合わせが可能です。

**VERTON**  
**ヴェルトン**

生地価格：¥7,900/m (¥5,650/m<sup>2</sup>)  
 生地巾：140cm  
 リピート：タテ2cm ヨコ1.6cm  
 重量：375gs/m<sup>2</sup>  
 組成：PL100%

寸法変化率： <タテ> <ヨコ>  
 <水洗い> -0.5% -0.5%  
 <ドライ> -0.5% 0.0%

FR726 01-04

F001

(金額単位：円)

●レギュラーカーテン 裾3つ折り仕上げ

2倍ヒダ 3ツ山 RTD110112  
 1.5倍ヒダ 2ツ山 RTD110213  
 1.5倍ヒダ ワンタック1ツ山 RTD160313

巾使い	1	2	3	4	5	6	7	8	9	10
H\W(cm) 2倍ヒダ	~65	66~130	131~195	196~260	261~325	326~390	391~455	456~520	521~585	586~650
1.5倍ヒダ	~86	87~173	174~260	261~346	347~433	434~520	521~606	607~693	694~780	781~866
~100	16,600	31,600	46,600	61,600	76,600	91,600	106,600	121,600	136,600	151,600
101~120	18,600	35,600	52,600	69,600	86,600	103,600	120,600	137,600	154,600	171,600
121~140	20,600	39,600	58,600	77,600	96,600	115,600	134,600	153,600	172,600	191,600
141~160	22,600	43,600	64,600	85,600	106,600	127,600	148,600	169,600	190,600	211,600
161~180	24,600	47,600	70,600	93,600	116,600	139,600	162,600	185,600	208,600	231,600
181~200	26,600	51,600	76,600	101,600	126,600	151,600	176,600	201,600	226,600	251,600
201~220	28,600	55,600	82,600	109,600	136,600	163,600	190,600	217,600	244,600	271,600
221~240	30,600	59,600	88,600	117,600	146,600	175,600	204,600	233,600	262,600	291,600
241~260	32,600	63,600	94,600	125,600	156,600	187,600	218,600	249,600	280,600	311,600
261~280	34,600	67,600	100,600	133,600	166,600	199,600	232,600	265,600	298,600	331,600
281~300	36,600	71,600	106,600	141,600	176,600	211,600	246,600	281,600	316,600	351,600
301~320	38,600	75,600	112,600	149,600	186,600	223,600	260,600	297,600	334,600	371,600
321~340	40,600	79,600	118,600	157,600	196,600	235,600	274,600	313,600	352,600	391,600
341~350	41,600	81,600	121,600	161,600	201,600	241,600	281,600	321,600	361,600	401,600

●共生地タッセル RT100000 ¥1,000/本

※1巾は片開きのみとなります。

●レギュラーカーテン(形態安定加工) 裾3つ折り仕上げ

2倍ヒダ 3ツ山 RTD111112  
 1.5倍ヒダ 2ツ山 RTD111213

巾使い	1	2	3	4	5
H\W(cm) 2倍ヒダ	~65	66~130	131~195	196~260	261~325
1.5倍ヒダ	~86	87~173	174~260	261~346	347~433
~100	17,500	33,300	49,100	65,000	80,800
101~120	19,600	37,500	55,500	73,400	91,400
121~140	21,700	41,800	61,800	81,900	101,900
141~160	23,800	46,000	68,200	90,300	112,500
161~180	25,900	50,200	74,500	98,800	123,100
181~200	28,000	54,400	80,800	107,200	133,600
201~220	30,100	58,700	87,200	115,700	144,200
221~240	32,300	62,900	93,500	124,100	154,700
241~260	34,400	67,100	99,800	132,600	165,300
261~280	36,500	71,300	106,200	141,000	175,900
281~300	38,600	75,500	112,500	149,500	186,400

●共生地タッセル RT100000 ¥1,000/本

※1巾は片開きのみとなります。

※最大製作寸法 片開きW320xH300cm(フック数27コ迄)  
 両開きW640xH300cm(フック数54コ迄)

●アイレットカーテン 裾3つ折り仕上げ

1倍ヒダ RTD520711

巾使い	1	2	3	4	5
H\W(cm) 1倍ヒダ	~120	121~260	261~400	401~540	541~680
~100	34,500	61,500	82,700	115,500	142,500
101~120	36,600	65,500	88,800	123,700	152,700
121~140	38,600	69,600	94,900	131,800	162,900
141~160	40,700	73,700	101,100	140,000	173,100
161~180	42,700	77,800	107,200	148,200	183,300
181~200	44,800	81,900	113,300	156,300	193,600
201~220	46,800	86,000	119,400	164,500	203,800
221~240	48,800	90,000	125,600	172,700	214,000
241~260	50,900	94,100	131,700	180,800	224,200
261~280	52,900	98,200	137,800	189,000	234,400
281~300	55,000	102,300	143,900	197,200	244,600

●共生地タッセル RT100000 ¥1,000/本

※1巾は片開きのみとなります。

●フラットバランス

RTD440000

H\W(cm)	~90	91~140	141~190	191~240	241~290	291~340
~40	11,800	19,200	22,700	26,200	33,700	37,200
41~80	17,900	30,100	35,100	40,100	52,200	57,200

上記価格にはバランスレールを含んでいません。  
 表・裏共生地、ベルクロ付き。  
 仕上り巾は脇の張り出ししている部分も含めて発注ください。

●フラットカーテン 裾3つ折り仕上げ

1倍ヒダ RTD530011

巾使い	1	2	3	4	5
H\W(cm) 1倍ヒダ	~120	121~260	261~400	401~540	541~680
~100	16,900	32,300	47,600	62,900	78,200
101~120	19,000	36,300	53,700	71,100	88,400
121~140	21,000	40,400	59,800	79,200	98,600
141~160	23,100	44,500	66,000	87,400	108,800
161~180	25,100	48,600	72,100	95,600	119,000
181~200	27,200	52,700	78,200	103,700	129,300
201~220	29,200	56,800	84,300	111,900	139,500
221~240	31,200	60,800	90,500	120,100	149,700
241~260	33,300	64,900	96,600	128,200	159,900
261~280	35,300	69,000	102,700	136,400	170,100
281~300	37,400	73,100	108,800	144,600	180,300

●共生地タッセル RT100000 ¥1,000/本

※1巾は片開きのみとなります。

●センター箱ヒダバランス

RTD430300

H\W(cm)	~90	91~140	141~190	191~240	241~290	291~340
~40	21,800	23,800	30,600	32,600	39,300	41,300

上記価格にはバランスレールを含んでいません。  
 表・裏共生地、ベルクロ付き。  
 仕上り巾は脇の張り出ししている部分も含めて発注ください。

<ご注意> ローマンシェード価格には連窓及び分割による柄合わせの要尺は含まれておりません。

●プレーンシェード

コード式		RT231000				
H\W(cm)	30~50	51~90	91~140	141~190	191~240	
50~100	23,500	27,000	41,500	45,000	49,500	
101~150	29,200	32,700	51,600	55,100	60,200	
151~200	34,800	38,300	61,700	65,200	70,900	
201~250	40,500	44,000	71,800	75,300	81,600	
251~300	46,100	49,600	81,900	85,400	92,300	

ツインシェード | 前シェード価格+後シェード価格-7,000円  
プレーンタイプ・シャープタイプの組み合わせが可能です。

●シャープシェード

コード式		RT261000				
H\W(cm)	30~50	51~90	91~140	141~190	191~240	
50~100	27,900	33,900	50,200	53,900	58,100	
101~150	33,600	40,200	60,900	65,100	70,400	
151~200	39,200	46,400	71,700	76,400	82,700	
201~250	44,900	52,800	82,400	87,700	95,000	
251~300	50,500	59,000	93,100	98,900	107,300	

ツインシェード | 前シェード価格+後シェード価格-7,000円  
プレーンタイプ・シャープタイプの組み合わせが可能です。

●プレーンシェード

ドラム式		RT232000							
H\W(cm)	30~50	51~90	91~140	141~190	191~240	241~290	291~340	341~400	
50~100	26,300	30,000	44,700	48,400	53,100	68,900	76,200	87,000	
101~150	32,100	35,800	54,900	58,600	63,900	84,500	92,600	104,300	
151~200	37,800	41,400	65,100	68,800	74,800	99,800	108,600	121,100	
201~250	43,600	47,200	75,300	79,000	85,600	115,100	124,600	-	
251~300	49,200	52,900	85,500	89,200	96,500	130,500	-	-	

ツインシェード | 前シェード価格+後シェード価格-7,000円  
プレーンタイプ・シャープタイプの組み合わせが可能です。

●シャープシェード

ドラム式		RT262000							
H\W(cm)	30~50	51~90	91~140	141~190	191~240	241~290	291~340	341~400	
50~100	32,600	37,900	54,900	59,300	64,300	79,700	89,200	102,600	
101~150	38,400	44,200	65,600	70,600	76,600	95,900	106,300	120,700	
151~200	44,100	50,400	76,400	81,800	88,900	112,200	123,400	138,900	
201~250	49,900	56,700	87,100	93,100	101,200	128,500	140,600	-	
251~300	55,600	62,900	97,900	104,400	113,500	144,800	-	-	

ツインシェード | 前シェード価格+後シェード価格-7,000円  
プレーンタイプ・シャープタイプの組み合わせが可能です。

**QUINPER  
カンペール**

生地価格：¥8,900/m (¥6,360/m<sup>2</sup>)  
 生地巾：140cm  
 リピート：タテ 46.5cm ヨコ 30cm  
 重量：180gs/m<sup>2</sup>  
 組成：PL100%

寸法変化率： <タテ> <ヨコ>  
 <水洗い> -0.5% 0.0%  
 <ドライ> 0.0% 0.0%

FR727 01-03

F002

(金額単位：円)

●レギュラーカーテン 裾3つ折り仕上げ

2倍ヒダ 3ツ山 RTD110112  
 1.5倍ヒダ 2ツ山 RTD110213  
 1.5倍ヒダ ワンタック1ツ山 RTD160313

巾使い	1	2	3	4	5	6	7	8	9	10
H\W(cm) 2倍ヒダ	~65	66~130	131~195	196~260	261~325	326~390	391~455	456~520	521~585	586~650
1.5倍ヒダ	~86	87~173	174~260	261~346	347~433	434~520	521~606	607~693	694~780	781~866
~100	22,700	43,600	64,500	85,400	106,300	127,200	148,100	169,000	189,900	210,800
101~120	22,700	43,600	64,500	85,400	106,300	127,200	148,100	169,000	189,900	210,800
121~140	22,700	43,600	64,500	85,400	106,300	127,200	148,100	169,000	189,900	210,800
141~160	28,200	54,600	81,000	107,400	133,800	160,200	186,600	213,000	239,400	265,800
161~180	28,200	54,600	81,000	107,400	133,800	160,200	186,600	213,000	239,400	265,800
181~200	32,600	63,400	94,200	125,000	155,800	186,600	217,400	248,200	279,000	309,800
201~220	32,600	63,400	94,200	125,000	155,800	186,600	217,400	248,200	279,000	309,800
221~240	38,100	74,400	110,700	147,000	183,300	219,600	255,900	292,200	328,500	364,800
241~260	38,100	74,400	110,700	147,000	183,300	219,600	255,900	292,200	328,500	364,800
261~280	38,100	74,400	110,700	147,000	183,300	219,600	255,900	292,200	328,500	364,800
281~300	43,600	85,400	127,200	169,000	210,800	252,600	294,400	336,200	378,000	419,800
301~320	43,600	85,400	127,200	169,000	210,800	252,600	294,400	336,200	378,000	419,800
321~340	48,000	94,200	140,400	186,600	232,800	279,000	325,200	371,400	417,600	463,800
341~350	48,000	94,200	140,400	186,600	232,800	279,000	325,200	371,400	417,600	463,800

●共生地タッセル RT100000 ¥1,000/本

※1巾は片開きのみとなります。

●フラットカーテン 裾3つ折り仕上げ

1倍ヒダ RTD530011

巾使い	1	2	3	4	5
H\W(cm) 1倍ヒダ	~120	121~260	261~400	401~540	541~680
~100	23,100	44,400	65,700	87,000	108,300
101~120	23,100	44,400	65,700	87,000	108,300
121~140	23,100	44,400	65,700	87,000	108,300
141~160	28,700	55,600	82,500	109,400	136,300
161~180	28,700	55,600	82,500	109,400	136,300
181~200	33,200	64,600	96,000	127,400	158,800
201~220	33,200	64,600	96,000	127,400	158,800
221~240	38,800	75,800	112,800	149,800	186,800
241~260	38,800	75,800	112,800	149,800	186,800
261~280	38,800	75,800	112,800	149,800	186,800
281~300	44,400	87,000	129,600	172,200	214,800

●共生地タッセル RT100000 ¥1,000/本

※1巾は片開きのみとなります。

●フラットバランス

RTD440000

H\W(cm)	~90	91~140	141~190	191~240	241~290	291~340
~40	20,400	32,800	36,300	39,800	52,200	55,700
41~80	23,400	37,300	42,300	47,300	61,200	66,200

上記価格にはバランスレールを含んでいません。  
 表・裏共生地、ベルクロ付き。  
 仕上り巾は脇の張り出ししている部分も含めて発注ください。

●アイレットカーテン 裾3つ折り仕上げ

1倍ヒダ RTD520711

巾使い	1	2	3	4	5
H\W(cm) 1倍ヒダ	~120	121~260	261~400	401~540	541~680
~100	40,700	73,600	100,800	139,600	172,600
101~120	40,700	73,600	100,800	139,600	172,600
121~140	40,700	73,600	100,800	139,600	172,600
141~160	46,300	84,800	117,600	162,000	200,600
161~180	46,300	84,800	117,600	162,000	200,600
181~200	50,800	93,800	131,100	180,000	223,100
201~220	50,800	93,800	131,100	180,000	223,100
221~240	56,400	105,000	147,900	202,400	251,100
241~260	56,400	105,000	147,900	202,400	251,100
261~280	56,400	105,000	147,900	202,400	251,100
281~300	62,000	116,200	164,700	224,800	279,100

●共生地タッセル RT100000 ¥1,000/本

※1巾は片開きのみとなります。

●センター箱ヒダバランス

RTD430300

H\W(cm)	~90	91~140	141~190	191~240	241~290	291~340
~40	33,800	35,800	46,700	48,700	59,600	61,600

上記価格にはバランスレールを含んでいません。  
 表・裏共生地、ベルクロ付き。  
 仕上り巾は脇の張り出ししている部分も含めて発注ください。

<ご注意> ローマンシェード価格には連窓及び分割による柄合わせの要尺は含まれておりません。

●プレーンシェード

コード式		RT231000				
H\W(cm)	30~50	51~90	91~140	141~190	191~240	
50~100	26,500	30,000	47,500	51,000	55,500	
101~150	32,700	36,200	58,600	62,100	67,200	
151~200	38,800	42,300	69,700	73,200	78,900	
201~250	44,100	47,600	79,000	82,500	88,800	
251~300	50,200	53,700	90,100	93,600	100,500	

ツインシェード | 前シェード価格+後シェード価格-7,000円  
プレーンタイプ・シャープタイプの組み合わせが可能です。

●プレーンシェード

ドラム式		RT232000							
H\W(cm)	30~50	51~90	91~140	141~190	191~240	241~290	291~340	341~400	
50~100	29,300	33,000	50,700	54,400	59,100	77,800	85,100	95,900	
101~150	35,600	39,300	61,900	65,600	70,900	95,000	103,100	114,800	
151~200	41,800	45,400	73,100	76,800	82,800	111,700	120,500	133,000	
201~250	47,200	50,800	82,500	86,200	92,800	125,900	135,400	148,800	
251~300	53,300	57,000	93,700	97,400	104,700	142,800	153,000	167,200	

ツインシェード | 前シェード価格+後シェード価格-7,000円  
プレーンタイプ・シャープタイプの組み合わせが可能です。

**COTONES**  
**コットネス**

生地価格：¥7,200/m (¥5,150/m<sup>2</sup>)  
 生地巾：140cm  
 リピート：タテ 33.5cm ヨコ 23.6cm  
 重量：250gs/m<sup>2</sup>  
 組成：PL100%

寸法変化率： <タテ> <ヨコ>  
 <水洗い> -0.8% -0.2%  
 <ドライ> -0.5% -0.5%

FR728 01-03

F002

(金額単位：円)

●レギュラーカーテン 裾3つ折り仕上げ

2倍ヒダ 3ツ山 RTD110112  
 1.5倍ヒダ 2ツ山 RTD110213  
 1.5倍ヒダ ワンタック1ツ山 RTD160313

巾使い	1	2	3	4	5	6	7	8	9	10
H\W(cm) 2倍ヒダ	~65	66~130	131~195	196~260	261~325	326~390	391~455	456~520	521~585	586~650
1.5倍ヒダ	~86	87~173	174~260	261~346	347~433	434~520	521~606	607~693	694~780	781~866
~100	17,300	33,100	48,900	64,700	80,500	96,300	112,200	128,000	143,800	159,600
101~120	17,300	33,100	48,900	64,700	80,500	96,300	112,200	128,000	143,800	159,600
121~140	21,000	40,500	60,100	79,600	99,100	118,700	138,200	157,700	177,300	196,800
141~160	23,800	46,100	68,400	90,800	113,100	135,400	157,700	180,000	202,400	224,700
161~180	23,800	46,100	68,400	90,800	113,100	135,400	157,700	180,000	202,400	224,700
181~200	26,600	51,700	76,800	101,900	127,000	152,100	177,300	202,400	227,500	252,600
201~220	26,600	51,700	76,800	101,900	127,000	152,100	177,300	202,400	227,500	252,600
221~240	30,300	59,100	88,000	116,800	145,600	174,500	203,300	232,100	261,000	289,800
241~260	33,100	64,700	96,300	128,000	159,600	191,200	222,800	254,400	286,100	317,700
261~280	33,100	64,700	96,300	128,000	159,600	191,200	222,800	254,400	286,100	317,700
281~300	35,900	70,300	104,700	139,100	173,500	207,900	242,400	276,800	311,200	345,600
301~320	35,900	70,300	104,700	139,100	173,500	207,900	242,400	276,800	311,200	345,600
321~340	39,600	77,700	115,900	154,000	192,100	230,300	268,400	306,500	344,700	382,800
341~350	39,600	77,700	115,900	154,000	192,100	230,300	268,400	306,500	344,700	382,800

●共生地タッセル RT100000 ¥1,000/本

※1巾は片開きのみとなります。

●レギュラーカーテン(形態安定加工) 裾3つ折り仕上げ

2倍ヒダ 3ツ山 RTD111112  
 1.5倍ヒダ 2ツ山 RTD111213

巾使い	1	2	3	4	5
H\W(cm) 2倍ヒダ	~65	66~130	131~195	196~260	261~325
1.5倍ヒダ	~86	87~173	174~260	261~346	347~433
~100	18,300	35,000	51,800	68,500	85,300
101~120	18,300	35,000	51,800	68,500	85,300
121~140	22,200	42,900	63,600	84,300	105,000
141~160	25,200	48,800	72,500	96,100	119,800
161~180	25,200	48,800	72,500	96,100	119,800
181~200	28,100	54,700	81,400	108,000	134,600
201~220	28,100	54,700	81,400	108,000	134,600
221~240	32,100	62,600	93,200	123,800	154,300
241~260	35,000	68,500	102,100	135,600	169,100
261~280	35,000	68,500	102,100	135,600	169,100
281~300	38,000	74,500	110,900	147,400	183,900

●共生地タッセル RT100000 ¥1,000/本

※1巾は片開きのみとなります。

※最大製作寸法 片開きW320xH300cm(フック数27コ迄)  
 両開きW640xH300cm(フック数54コ迄)

●アイレットカーテン 裾3つ折り仕上げ

1倍ヒダ RTD520711

巾使い	1	2	3	4	5
H\W(cm) 1倍ヒダ	~120	121~260	261~400	401~540	541~680
~100	35,300	63,000	85,100	118,800	146,600
101~120	35,300	63,000	85,100	118,800	146,600
121~140	39,100	70,600	96,500	134,000	165,600
141~160	41,900	76,300	105,100	145,400	179,900
161~180	41,900	76,300	105,100	145,400	179,900
181~200	44,800	82,000	113,600	156,800	194,200
201~220	44,800	82,000	113,600	156,800	194,200
221~240	48,600	89,700	125,000	172,000	213,200
241~260	51,400	95,400	133,600	183,400	227,500
261~280	51,400	95,400	133,600	183,400	227,500
281~300	54,300	101,100	142,200	194,800	241,700

●共生地タッセル RT100000 ¥1,000/本

※1巾は片開きのみとなります。

●フラットバランス

RTD440000

H\W(cm)	~90	91~140	141~190	191~240	241~290	291~340
~40	15,000	23,500	27,000	30,500	39,000	42,500
41~80	20,800	33,800	38,800	43,800	56,700	61,700

上記価格には、バランスレールを含んでいません。  
 表・裏共生地、ベルクロ付き。  
 仕上り巾は脇の張り出ししている部分も含めて発注ください。

●フラットカーテン 裾3つ折り仕上げ

1倍ヒダ RTD530011

巾使い	1	2	3	4	5
H\W(cm) 1倍ヒダ	~120	121~260	261~400	401~540	541~680
~100	17,700	33,800	50,000	66,200	82,300
101~120	17,700	33,800	50,000	66,200	82,300
121~140	21,500	41,400	61,400	81,400	101,300
141~160	24,300	47,100	70,000	92,800	115,600
161~180	24,300	47,100	70,000	92,800	115,600
181~200	27,200	52,800	78,500	104,200	129,900
201~220	27,200	52,800	78,500	104,200	129,900
221~240	31,000	60,500	89,900	119,400	148,900
241~260	33,800	66,200	98,500	130,800	163,200
261~280	33,800	66,200	98,500	130,800	163,200
281~300	36,700	71,900	107,100	142,200	177,400

●共生地タッセル RT100000 ¥1,000/本

※1巾は片開きのみとなります。

●センター箱ヒダバランス

RTD430300

H\W(cm)	~90	91~140	141~190	191~240	241~290	291~340
~40	24,500	26,500	33,500	35,500	42,600	44,600

上記価格には、バランスレールを含んでいません。  
 表・裏共生地、ベルクロ付き。  
 仕上り巾は脇の張り出ししている部分も含めて発注ください。

<ご注意> ローマンシェード価格には連窓及び分割による柄合わせの要尺は含まれておりません。

●プレーンシェード

コード式		RT231000				
H\W(cm)	30~50	51~90	91~140	141~190	191~240	
50~100	24,100	27,600	42,700	46,200	50,700	
101~150	30,900	34,400	55,000	58,500	63,600	
151~200	34,700	38,200	61,500	65,000	70,700	
201~250	41,500	45,000	73,800	77,300	83,600	
251~300	45,300	48,800	80,300	83,800	90,700	

ツインシェード | 前シェード価格+後シェード価格-7,000円  
プレーンタイプ・シャープタイプの組み合わせが可能です。

●プレーンシェード

ドラム式		RT232000							
H\W(cm)	30~50	51~90	91~140	141~190	191~240	241~290	291~340	341~400	
50~100	26,900	30,600	45,900	49,600	54,300	70,700	78,000	88,800	
101~150	33,800	37,500	58,300	62,000	67,300	89,600	97,700	109,400	
151~200	37,700	41,300	64,900	68,600	74,600	99,500	108,300	120,800	
201~250	44,600	48,200	77,300	81,000	87,600	118,100	127,600	141,000	
251~300	48,400	52,100	83,900	87,600	94,900	128,100	138,300	152,500	

ツインシェード | 前シェード価格+後シェード価格-7,000円  
プレーンタイプ・シャープタイプの組み合わせが可能です。



L'EPINETTE

レピネット

生地価格：¥9,900/m (¥7,080/m<sup>2</sup>)

生地巾：140cm

リピート：タテ5cm ヨコ4.5cm

重量：270gs/m<sup>2</sup>

組成：PL100%

寸法変化率： <タテ> <ヨコ>

<水洗い> 0.0% 0.0%

<ドライ> 0.0% 0.0%

FR729 01-04

F002

(金額単位：円)

●レギュラーカーテン 裾3つ折り仕上げ

2倍ヒダ 3ツ山 RTD110112

1.5倍ヒダ 2ツ山 RTD110213

1.5倍ヒダ ワンタック1ツ山 RTD160313

巾使い	1	2	3	4	5	6	7	8	9	10
H\W(cm) 2倍ヒダ	~65	66~130	131~195	196~260	261~325	326~390	391~455	456~520	521~585	586~650
1.5倍ヒダ	~86	87~173	174~260	261~346	347~433	434~520	521~606	607~693	694~780	781~866
~100	20,000	38,000	56,000	74,000	92,000	110,000	128,000	146,000	164,000	182,000
101~120	22,400	42,800	63,200	83,600	104,000	124,400	144,800	165,200	185,600	206,000
121~140	24,800	47,600	70,400	93,200	116,000	138,800	161,600	184,400	207,200	230,000
141~160	27,200	52,400	77,600	102,800	128,000	153,200	178,400	203,600	228,800	254,000
161~180	29,600	57,200	84,800	112,400	140,000	167,600	195,200	222,800	250,400	278,000
181~200	32,000	62,000	92,000	122,000	152,000	182,000	212,000	242,000	272,000	302,000
201~220	34,400	66,800	99,200	131,600	164,000	196,400	228,800	261,200	293,600	326,000
221~240	36,800	71,600	106,400	141,200	176,000	210,800	245,600	280,400	315,200	350,000
241~260	39,200	76,400	113,600	150,800	188,000	225,200	262,400	299,600	336,800	374,000
261~280	41,600	81,200	120,800	160,400	200,000	239,600	279,200	318,800	358,400	398,000
281~300	44,000	86,000	128,000	170,000	212,000	254,000	296,000	338,000	380,000	422,000
301~320	46,400	90,800	135,200	179,600	224,000	268,400	312,800	357,200	401,600	446,000
321~340	48,800	95,600	142,400	189,200	236,000	282,800	329,600	376,400	423,200	470,000
341~350	50,000	98,000	146,000	194,000	242,000	290,000	338,000	386,000	434,000	482,000

●共生地タッセル RT100000 ¥1,000/本

※1巾は片開きのみとなります。

●レギュラーカーテン(形態安定加工) 裾3つ折り仕上げ

2倍ヒダ 3ツ山 RTD111112

1.5倍ヒダ 2ツ山 RTD111213

巾使い	1	2	3	4	5
H\W(cm) 2倍ヒダ	~65	66~130	131~195	196~260	261~325
1.5倍ヒダ	~86	87~173	174~260	261~346	347~433
~100	20,900	39,700	58,500	77,400	96,200
101~120	23,400	44,700	66,100	87,400	108,800
121~140	25,900	49,800	73,600	97,500	121,300
141~160	28,400	54,800	81,200	107,500	133,900
161~180	30,900	59,800	88,700	117,600	146,500
181~200	33,400	64,800	96,200	127,600	159,000
201~220	35,900	69,900	103,800	137,700	171,600
221~240	38,500	74,900	111,300	147,700	184,100
241~260	41,000	79,900	118,800	157,800	196,700
261~280	43,500	84,900	126,400	167,800	209,300
281~300	46,000	89,900	133,900	177,900	221,800

●共生地タッセル RT100000 ¥1,000/本

※1巾は片開きのみとなります。

※最大製作寸法 片開きW320xH300cm(フック数27コ迄)  
両開きW640xH300cm(フック数54コ迄)

●アイレットカーテン 裾3つ折り仕上げ

1倍ヒダ RTD520711

巾使い	1	2	3	4	5
H\W(cm) 1倍ヒダ	~120	121~260	261~400	401~540	541~680
~100	37,900	67,900	92,100	127,900	157,900
101~120	40,400	72,700	99,400	137,700	170,100
121~140	42,800	77,600	106,700	147,400	182,300
141~160	45,300	82,500	114,100	157,200	194,500
161~180	47,700	87,400	121,400	167,000	206,700
181~200	50,200	92,300	128,700	176,700	219,000
201~220	52,600	97,200	136,000	186,500	231,200
221~240	55,000	102,000	143,400	196,300	243,400
241~260	57,500	106,900	150,700	206,000	255,600
261~280	59,900	111,800	158,000	215,800	267,800
281~300	62,400	116,700	165,300	225,600	280,000

●共生地タッセル RT100000 ¥1,000/本

※1巾は片開きのみとなります。

●フラットバランス

RTD440000

H\W(cm)	~90	91~140	141~190	191~240	241~290	291~340
~40	13,000	21,400	24,900	28,400	36,900	40,400
41~80	19,900	33,900	38,900	43,900	57,800	62,800

上記価格にはバランスレールを含んでいません。  
表・裏共生地、ベルクロ付き。  
仕上り巾は脇の張り出ししている部分も含めて発注ください。

●フラットカーテン 裾3つ折り仕上げ

1倍ヒダ RTD530011

巾使い	1	2	3	4	5
H\W(cm) 1倍ヒダ	~120	121~260	261~400	401~540	541~680
~100	20,300	38,700	57,000	75,300	93,600
101~120	22,800	43,500	64,300	85,100	105,800
121~140	25,200	48,400	71,600	94,800	118,000
141~160	27,700	53,300	79,000	104,600	130,200
161~180	30,100	58,200	86,300	114,400	142,400
181~200	32,600	63,100	93,600	124,100	154,700
201~220	35,000	68,000	100,900	133,900	166,900
221~240	37,400	72,800	108,300	143,700	179,100
241~260	39,900	77,700	115,600	153,400	191,300
261~280	42,300	82,600	122,900	163,200	203,500
281~300	44,800	87,500	130,200	173,000	215,700

●共生地タッセル RT100000 ¥1,000/本

※1巾は片開きのみとなります。

●センター箱ヒダバランス

RTD430300

H\W(cm)	~90	91~140	141~190	191~240	241~290	291~340
~40	24,400	26,400	34,400	36,400	44,300	46,300

上記価格にはバランスレールを含んでいません。  
表・裏共生地、ベルクロ付き。  
仕上り巾は脇の張り出ししている部分も含めて発注ください。

<ご注意> ローマンシェード価格には連窓及び分割による柄合わせの要尺は含まれておりません。

●プレーンシェード

コード式	RT231000				
H\W(cm)	30~50	51~90	91~140	141~190	191~240
50~100	25,900	29,400	46,300	49,800	54,300
101~150	32,600	36,100	58,400	61,900	67,000
151~200	39,200	42,700	70,500	74,000	79,700
201~250	45,900	49,400	82,600	86,100	92,400
251~300	52,500	56,000	94,700	98,200	105,100

ツインシェード | 前シェード価格+後シェード価格-7,000円  
プレーンタイプ・シャープタイプの組み合わせが可能です。

●シャープシェード

コード式	RT261000				
H\W(cm)	30~50	51~90	91~140	141~190	191~240
50~100	30,300	36,300	55,000	58,700	62,900
101~150	37,000	43,600	67,700	71,900	77,200
151~200	43,600	50,800	80,500	85,200	91,500
201~250	50,300	58,200	93,200	98,500	105,800
251~300	56,900	65,400	105,900	111,700	120,100

ツインシェード | 前シェード価格+後シェード価格-7,000円  
プレーンタイプ・シャープタイプの組み合わせが可能です。

●フラットバルーンシェード

コード式	1.3倍ヒダ 逆ボックスヒダ RT221317			
ウェーブ数	1W	2W	3W	4W
H\W(cm)	40~75	76~150	151~225	226~240
50~100	44,200	60,600	76,000	81,000
101~150	51,500	72,800	93,100	98,100
151~200	58,700	85,000	110,300	115,300
201~250	66,000	97,200	127,400	132,400
251~300	73,200	109,400	144,600	149,600

●プレーンシェード

ドラム式	RT232000							
H\W(cm)	30~50	51~90	91~140	141~190	191~240	241~290	291~340	341~400
50~100	28,700	32,400	49,500	53,200	57,900	76,100	83,400	94,200
101~150	35,500	39,200	61,700	65,400	70,700	94,700	102,800	114,500
151~200	42,200	45,800	73,900	77,600	83,600	113,000	121,800	134,300
201~250	49,000	52,600	86,100	89,800	96,400	131,300	140,800	154,200
251~300	55,600	59,300	98,300	102,000	109,300	149,700	159,900	174,100

ツインシェード | 前シェード価格+後シェード価格-7,000円  
プレーンタイプ・シャープタイプの組み合わせが可能です。

●シャープシェード

ドラム式	RT262000							
H\W(cm)	30~50	51~90	91~140	141~190	191~240	241~290	291~340	341~400
50~100	35,000	40,300	59,700	64,100	69,100	86,900	96,400	109,800
101~150	41,800	47,600	72,400	77,400	83,400	106,100	116,500	130,900
151~200	48,500	54,800	85,200	90,600	97,700	125,400	136,600	152,100
201~250	55,300	62,100	97,900	103,900	112,000	144,700	156,800	173,400
251~300	62,000	69,300	110,700	117,200	126,300	164,000	177,000	194,600

ツインシェード | 前シェード価格+後シェード価格-7,000円  
プレーンタイプ・シャープタイプの組み合わせが可能です。

●フラットバルーンシェード

ドラム式	1.3倍ヒダ 逆ボックスヒダ RT222317				
ウェーブ数	1W	2W	3W	4W	5W
H\W(cm)	40~75	76~150	151~225	226~300	301~375
50~100	45,800	62,400	83,300	90,100	116,200
101~150	53,200	74,700	100,500	107,300	140,600
151~200	60,600	87,100	117,800	124,600	165,100
201~250	68,000	99,400	135,100	141,900	189,700
251~300	75,300	111,700	152,400	159,200	214,400

**SIMONE**  
**シモネ**

生地価格：¥10,000/m (¥3,340/m<sup>2</sup>)

寸法変化率： <タテ> <ヨコ>

生地巾：300cm

<水洗い> -0.5% -2.0%

リピート：タテ - ヨコ -

<ドライ> 0.0% -0.5%

重量：81gs/m<sup>2</sup>

組成：TENSEL60% W025% PL15%

F002

FR731 01-04

(金額単位：円)

●レギュラーカーテン 裾3つ折り仕上げ

2倍ヒダ 3ツ山	RYL110112
1.5倍ヒダ 2ツ山	RYL110213
1.5倍ヒダ ワンタック1ツ山	RYL160313

H\W(cm)	2倍ヒダ	~50	51~100	101~150	151~200	201~250	251~300	301~350	351~400	401~450	451~500
	1.5倍ヒダ	~66	67~133	134~200	201~266	267~333	334~400	401~466	467~533	534~600	601~666
	~260	16,100	29,500	42,900	56,300	69,700	83,100	96,500	109,800	123,200	136,600

●レギュラーカーテン ウェイト巻きロック

	ウェイト巻きロック	本縫いウェイト
2倍ヒダ 3ツ山	RYL110122	RYL110182
1.5倍ヒダ 2ツ山	RYL110223	RYL110283
1.5倍ヒダ ワンタック1ツ山	RYL160323	RYL160383

H\W(cm)	2倍ヒダ	~50	51~100	101~150	151~200	201~250	251~300	301~350	351~400	401~450	451~500
	1.5倍ヒダ	~66	67~133	134~200	201~266	267~333	334~400	401~466	467~533	534~600	601~666
	~280	16,700	30,600	44,500	58,400	72,300	86,200	100,100	113,900	127,800	141,700

●ペンシルギャザーカーテン 裾3つ折り仕上げ

2倍ヒダ ギャザー	RYL110412
2.5倍ヒダ ギャザー	RYL110415

H\W(cm)	2倍ヒダ	~50	51~100	101~150	151~200	201~250	251~300	301~350	351~400	401~450	451~500
	2.5倍ヒダ	~40	41~80	81~120	121~160	161~200	201~240	241~280	281~320	321~360	361~400
	~260	16,700	30,600	44,500	58,400	72,300	86,200	100,100	113,900	127,800	141,700

●ペンシルギャザーカーテン ウェイト巻きロック

	ウェイト巻きロック	本縫いウェイト
2倍ヒダ ギャザー	RYL110422	RYL110482
2.5倍ヒダ ギャザー	RYL110425	RYL110485

H\W(cm)	2倍ヒダ	~50	51~100	101~150	151~200	201~250	251~300	301~350	351~400	401~450	451~500
	2.5倍ヒダ	~40	41~80	81~120	121~160	161~200	201~240	241~280	281~320	321~360	361~400
	~280	17,300	31,700	46,100	60,500	74,900	89,300	103,700	118,000	132,400	146,800

●フラットカーテン 裾3つ折り仕上げ

1倍ヒダ	RYL530011
------	-----------

H\W(cm)	1倍ヒダ	~50	51~100	101~150	151~200	201~250	251~300	301~350	351~400	401~450	451~500
	~260	12,500	19,400	26,300	33,200	40,100	47,000	53,900	60,800	67,700	74,600

●フラットカーテン ウェイト巻きロック

	ウェイト巻きロック	本縫いウェイト
1倍ヒダ	RYL530021	RYL530081

H\W(cm)	1倍ヒダ	~50	51~100	101~150	151~200	201~250	251~300	301~350	351~400	401~450	451~500
	~280	12,900	20,100	27,200	34,400	41,500	48,700	55,800	63,000	70,100	77,300

<ご注意> ウールの特性上、風合い及び緯糸色は生産ロットによって多少異なります。  
見本帳掲載スタイルはピンタック縫製を施したものです。

●プレーンシェード

コード式 RY231000

H\W(cm)	30~50	51~90	91~140	141~190	191~240
50~100	22,000	29,500	39,500	48,000	57,500
101~150	23,700	31,200	41,700	50,200	60,300
151~200	25,400	32,900	43,900	52,400	63,100
201~250	27,100	34,600	46,100	54,600	65,900
251~280	28,800	36,300	48,300	56,800	68,700

ツインシェード | 前シェード価格+後シェード価格-7,000円  
プレーンタイプ・シャーブタイプの組み合わせが可能です。

●フラットバルーンシェード

コード式  
1.3倍ヒダ 逆ボックスヒダ RY221317

ウェーブ数	1W	2W	3W	4W
H\W(cm)	40~75	76~150	151~225	226~240
50~100	45,300	59,800	72,300	79,300
101~150	47,600	62,100	74,600	81,600
151~200	49,900	64,400	76,900	83,900
201~250	52,200	66,700	79,200	86,200
251~280	54,500	69,000	81,500	88,500

●バルーンシェード(フリルなし)

コード式  
2倍ヒダ 3ツ山 RY201112  
2倍ヒダ ギャザー RY201412

ウェーブ数	1W	2W	3W	4W	5W	5W
H\W(cm)	40~50	51~100	101~150	151~200	201~250	251~270
50~100	32,500	46,500	65,500	78,500	95,000	102,300
101~150	34,700	48,700	67,800	80,800	98,000	105,800
151~200	36,900	50,900	70,100	83,100	101,000	109,500
201~250	39,100	53,100	72,400	85,400	104,000	113,300
251~280	41,300	55,300	74,700	87,700	107,000	117,300

●プレーンシェード

ドラム式 RY232000

H\W(cm)	30~50	51~90	91~140	141~190	191~240	241~290	291~340	341~400
50~100	24,800	32,500	42,700	51,400	61,100	72,400	84,700	101,500
101~150	26,600	34,300	45,000	53,700	64,000	76,200	89,300	107,000
151~200	28,400	36,000	47,300	56,000	67,000	79,600	93,400	111,900
201~250	30,200	37,800	49,600	58,300	69,900	83,100	97,600	117,000
251~280	31,900	39,600	51,900	60,600	72,900	86,600	101,800	122,000

ツインシェード | 前シェード価格+後シェード価格-7,000円  
プレーンタイプ・シャーブタイプの組み合わせが可能です。

●フラットバルーンシェード

ドラム式  
1.3倍ヒダ 逆ボックスヒダ RY222317

ウェーブ数	1W	2W	3W	4W	5W
H\W(cm)	40~75	76~150	151~225	226~300	301~375
50~100	46,900	61,600	79,600	96,400	120,600
101~150	49,300	64,000	82,000	98,800	125,200
151~200	51,800	66,500	84,400	101,200	129,900
201~250	54,200	68,900	86,900	103,700	134,700
251~280	56,600	71,300	89,300	106,100	139,600

●バルーンシェード(フリルなし)

ドラム式  
2倍ヒダ 3ツ山 RY202112  
2倍ヒダ ギャザー RY202412

ウェーブ数	1W	2W	3W	4W	5W	6W	7W	8W
H\W(cm)	40~50	51~100	101~150	151~200	201~250	251~300	301~350	351~400
50~100	34,500	48,500	67,500	80,500	97,000	110,500	125,000	142,000
101~150	36,700	50,700	69,800	82,800	100,000	114,200	129,100	146,600
151~200	38,900	52,900	72,100	85,100	103,000	118,000	133,400	151,300
201~250	41,100	55,100	74,400	87,400	106,000	121,900	137,800	156,100
251~280	43,300	57,300	76,700	89,700	109,000	125,900	142,300	161,000

**SARRANT  
サラン**

生地価格：¥10,800/m (¥8,190/m<sup>2</sup>)  
 生地巾：132cm  
 リピート：タテ46cm ヨコ66cm  
 重量：280gs/m<sup>2</sup>  
 組成：PL100%

寸法変化率： <タテ> <ヨコ>  
 <水洗い> -0.4% -0.2%  
 <ドライ> -0.2% -0.2%

FR732 01-02

F002

(金額単位：円)

●レギュラーカーテン 裾3つ折り仕上げ

2倍ヒダ 3ツ山 RTD110112  
 1.5倍ヒダ 2ツ山 RTD110213  
 1.5倍ヒダ ワンタック1ツ山 RTD160313

巾使い	1	2	3	4	5	6	7	8	9	10
H\W(cm) 2倍ヒダ	~61	62~122	123~183	184~244	245~305	306~366	367~427	428~488	489~549	550~610
1.5倍ヒダ	~81	82~162	163~244	245~325	326~406	407~488	489~569	570~650	651~732	733~813
~100	26,500	50,800	75,100	99,300	123,600	147,900	172,200	196,500	220,700	245,000
101~120	26,500	50,800	75,100	99,300	123,600	147,900	172,200	196,500	220,700	245,000
121~140	31,600	61,000	90,400	119,800	149,200	178,600	208,000	237,400	266,800	296,100
141~160	31,600	61,000	90,400	119,800	149,200	178,600	208,000	237,400	266,800	296,100
161~180	31,600	61,000	90,400	119,800	149,200	178,600	208,000	237,400	266,800	296,100
181~200	38,000	73,800	109,600	145,300	181,100	216,900	252,700	288,500	324,300	360,000
201~220	38,000	73,800	109,600	145,300	181,100	216,900	252,700	288,500	324,300	360,000
221~240	44,400	86,600	128,700	170,900	213,100	255,300	297,400	339,600	381,800	423,900
241~260	44,400	86,600	128,700	170,900	213,100	255,300	297,400	339,600	381,800	423,900
261~280	49,500	96,800	144,100	191,400	238,600	285,900	333,200	380,500	427,800	475,100
281~300	49,500	96,800	144,100	191,400	238,600	285,900	333,200	380,500	427,800	475,100
301~320	49,500	96,800	144,100	191,400	238,600	285,900	333,200	380,500	427,800	475,100
321~340	55,900	109,600	163,200	216,900	270,600	324,300	377,900	431,600	485,300	539,000
341~350	55,900	109,600	163,200	216,900	270,600	324,300	377,900	431,600	485,300	539,000

●共生地タッセル RT100000 ¥1,000/本

※1巾は片開きのみとなります。

●フラットカーテン 裾3つ折り仕上げ

1倍ヒダ RTD530011

巾使い	1	2	3	4	5
H\W(cm) 1倍ヒダ	~112	113~244	245~376	377~508	509~640
~100	26,900	51,500	76,200	100,800	125,500
101~120	26,900	51,500	76,200	100,800	125,500
121~140	32,100	61,900	91,800	121,600	151,500
141~160	32,100	61,900	91,800	121,600	151,500
161~180	32,100	61,900	91,800	121,600	151,500
181~200	38,500	74,900	111,200	147,600	183,900
201~220	38,500	74,900	111,200	147,600	183,900
221~240	45,000	87,900	130,700	173,500	216,300
241~260	45,000	87,900	130,700	173,500	216,300
261~280	50,200	98,200	146,300	194,300	242,300
281~300	50,200	98,200	146,300	194,300	242,300

●共生地タッセル RT100000 ¥1,000/本

※1巾は片開きのみとなります。

●フラットバランス

RTD440000

H\W(cm)	~90	91~140	141~190	191~240	241~290	291~340
~40	23,200	37,500	41,000	44,500	58,800	62,300
41~80	26,200	42,000	47,000	52,000	67,800	72,800

上記価格にはバランスレールを含んでいません。  
 表・裏共生地、ベルクロ付き。  
 仕上り巾は脇の張り出ししている部分も含めて発注ください。

●センター箱ヒダバランス

RTD430300

H\W(cm)	~90	91~140	141~190	191~240	241~290	291~340
~40	38,500	51,300	53,300	55,300	68,100	70,100

上記価格にはバランスレールを含んでいません。  
 表・裏共生地、ベルクロ付き。  
 仕上り巾は脇の張り出ししている部分も含めて発注ください。

<ご注意> 刺繍の特性上、横リピートの柄合わせが不完全な場合があります。  
刺繍の風合いは生産ロットによって、多少異なります。

---

**MEIRIE**  
メリー

生地価格：¥13,300/m (¥4,440/m<sup>2</sup>)  
生地巾：300cm  
リピート：タテ - ヨコ -  
重量：101gs/m<sup>2</sup>  
組成：LI100%

寸法変化率： <タテ> <ヨコ>  
<水洗い> -2.0% -4.0%  
<ドライ> -0.3% 0.0%

FR733 01-03

F006

(金額単位：円)

●レギュラーカーテン 裾3つ折り仕上げ

2倍ヒダ 3ツ山 RYL110112  
1.5倍ヒダ 2ツ山 RYL110213  
1.5倍ヒダ ワンタック1ツ山 RYL160313

H\W(cm)	2倍ヒダ	~50	51~100	101~150	151~200	201~250	251~300	301~350	351~400	401~450	451~500
	1.5倍ヒダ	~66	67~133	134~200	201~266	267~333	334~400	401~466	467~533	534~600	601~666
	~260	20,100	36,800	53,500	70,100	86,800	103,500	120,200	136,900	153,600	170,300

●レギュラーカーテン ウェイト巻きロック

ウェイト巻きロック 本縫いウェイト  
2倍ヒダ 3ツ山 RYL110122 RYL110182  
1.5倍ヒダ 2ツ山 RYL110223 RYL110283  
1.5倍ヒダ ワンタック1ツ山 RYL160323 RYL160383

H\W(cm)	2倍ヒダ	~50	51~100	101~150	151~200	201~250	251~300	301~350	351~400	401~450	451~500
	1.5倍ヒダ	~66	67~133	134~200	201~266	267~333	334~400	401~466	467~533	534~600	601~666
	~280	20,700	37,900	55,100	72,200	89,400	106,600	123,800	141,000	158,200	175,400

●ペンシルギャザーカーテン 裾3つ折り仕上げ

2倍ヒダ ギャザー RYL110412  
2.5倍ヒダ ギャザー RYL110415

H\W(cm)	2倍ヒダ	~50	51~100	101~150	151~200	201~250	251~300	301~350	351~400	401~450	451~500
	2.5倍ヒダ	~40	41~80	81~120	121~160	161~200	201~240	241~280	281~320	321~360	361~400
	~260	20,700	37,900	55,100	72,200	89,400	106,600	123,800	141,000	158,200	175,400

●ペンシルギャザーカーテン ウェイト巻きロック

ウェイト巻きロック 本縫いウェイト  
2倍ヒダ ギャザー RYL110422 RYL110482  
2.5倍ヒダ ギャザー RYL110425 RYL110485

H\W(cm)	2倍ヒダ	~50	51~100	101~150	151~200	201~250	251~300	301~350	351~400	401~450	451~500
	2.5倍ヒダ	~40	41~80	81~120	121~160	161~200	201~240	241~280	281~320	321~360	361~400
	~280	21,300	39,000	56,700	74,300	92,000	109,700	127,400	145,100	162,800	180,500

●フラットカーテン 裾3つ折り仕上げ

1倍ヒダ RYL530011

H\W(cm)	1倍ヒダ	~50	51~100	101~150	151~200	201~250	251~300	301~350	351~400	401~450	451~500
	~260	15,400	24,000	32,500	41,100	49,600	58,200	66,700	75,300	83,800	92,400

●フラットカーテン ウェイト巻きロック

ウェイト巻きロック 本縫いウェイト  
1倍ヒダ RYL530021 RYL530081

H\W(cm)	1倍ヒダ	~50	51~100	101~150	151~200	201~250	251~300	301~350	351~400	401~450	451~500
	~280	15,900	24,700	33,500	42,300	51,100	59,900	68,700	77,500	86,300	95,100

<ご注意> 麻の特性上、シワになりやすいです。

見本帳掲載スタイルはピンタック縫製を施したものです。

天然繊維は環境によって表記数値以上の伸縮が発生する場合がありますので、ご注意ください。

●プレーンシェード

コード式	RY231000				
H\W(cm)	30~50	51~90	91~140	141~190	191~240
50~100	24,700	33,500	45,200	55,300	66,500
101~150	26,400	35,200	47,400	57,500	69,300
151~200	28,100	36,900	49,600	59,700	72,100
201~250	29,800	38,600	51,800	61,900	74,900
251~280	31,500	40,300	54,000	64,100	77,700

ツインシェード | 前シェード価格+後シェード価格-7,000円  
プレーンタイプ・シャープタイプの組み合わせが可能です。

●シャープシェード

コード式	RY261000				
H\W(cm)	30~50	51~90	91~140	141~190	191~240
50~100	29,100	40,400	53,900	64,200	75,100
101~150	30,800	42,700	56,700	67,500	79,500
151~200	32,500	45,000	59,600	70,900	83,900
201~250	34,200	47,400	62,400	74,300	88,300
251~280	35,900	49,700	65,200	77,600	92,700

ツインシェード | 前シェード価格+後シェード価格-7,000円  
プレーンタイプ・シャープタイプの組み合わせが可能です。

●プレーンシェード

ドラム式	RY232000							
H\W(cm)	30~50	51~90	91~140	141~190	191~240	241~290	291~340	341~400
50~100	27,500	36,500	48,400	58,700	70,100	83,000	97,000	115,700
101~150	29,300	38,300	50,700	61,000	73,000	86,800	101,600	121,200
151~200	31,100	40,000	53,000	63,300	76,000	90,200	105,700	126,100
201~250	32,900	41,800	55,300	65,600	78,900	93,700	109,900	131,200
251~280	34,600	43,600	57,600	67,900	81,900	97,200	114,100	136,200

ツインシェード | 前シェード価格+後シェード価格-7,000円  
プレーンタイプ・シャープタイプの組み合わせが可能です。

●シャープシェード

ドラム式	RY262000							
H\W(cm)	30~50	51~90	91~140	141~190	191~240	241~290	291~340	341~400
50~100	33,800	44,400	58,600	69,600	81,300	93,800	110,000	131,300
101~150	35,600	46,700	61,400	73,000	85,700	98,200	115,300	137,600
151~200	37,400	49,000	64,300	76,300	90,100	102,600	120,500	143,900
201~250	39,200	51,300	67,100	79,700	94,500	107,100	125,900	150,400
251~280	41,000	53,600	70,000	83,100	98,900	111,500	131,200	156,700

ツインシェード | 前シェード価格+後シェード価格-7,000円  
プレーンタイプ・シャープタイプの組み合わせが可能です。



**ANZIG**  
**アンジー**

生地価格：¥7,600/m (¥5,510/m<sup>2</sup>)  
 生地巾：138cm  
 リピート：タテ65cm ヨコ34.5cm  
 重量：306gs/m<sup>2</sup>  
 組成：PL100%

寸法変化率： <タテ> <ヨコ>  
 <水洗い> 0.0% 0.0%  
 <ドライ> -0.7% 0.7%

FR734 01-03

F001

(金額単位：円)

●レギュラーカーテン 裾3つ折り仕上げ

2倍ヒダ 3ツ山 RTD110112  
 1.5倍ヒダ 2ツ山 RTD110213  
 1.5倍ヒダ ワンタック1ツ山 RTD160313

巾使い	1	2	3	4	5	6	7	8	9	10
H\W(cm) 2倍ヒダ	~64	65~128	129~192	193~256	257~320	321~384	385~448	449~512	513~576	577~640
1.5倍ヒダ	~85	86~170	171~256	257~341	342~426	427~512	513~597	598~682	683~768	769~853
~100	20,900	40,200	59,600	78,900	98,300	117,600	136,900	156,300	175,600	195,000
101~120	20,900	40,200	59,600	78,900	98,300	117,600	136,900	156,300	175,600	195,000
121~140	20,900	40,200	59,600	78,900	98,300	117,600	136,900	156,300	175,600	195,000
141~160	26,700	51,900	77,000	102,100	127,300	152,400	177,600	202,700	227,800	253,000
161~180	26,700	51,900	77,000	102,100	127,300	152,400	177,600	202,700	227,800	253,000
181~200	26,700	51,900	77,000	102,100	127,300	152,400	177,600	202,700	227,800	253,000
201~220	33,500	65,400	97,300	129,200	161,100	193,000	224,900	256,900	288,800	320,700
221~240	33,500	65,400	97,300	129,200	161,100	193,000	224,900	256,900	288,800	320,700
241~260	33,500	65,400	97,300	129,200	161,100	193,000	224,900	256,900	288,800	320,700
261~280	33,500	65,400	97,300	129,200	161,100	193,000	224,900	256,900	288,800	320,700
281~300	39,300	77,000	114,700	152,400	190,100	227,800	265,600	303,300	341,000	378,700
301~320	39,300	77,000	114,700	152,400	190,100	227,800	265,600	303,300	341,000	378,700
321~340	39,300	77,000	114,700	152,400	190,100	227,800	265,600	303,300	341,000	378,700
341~350	46,100	90,500	135,000	179,500	224,000	268,500	312,900	357,400	401,900	446,400

●共生地タッセル RT100000 ¥1,000/本

※1巾は片開きのみとなります。

●レギュラーカーテン(形態安定加工) 裾3つ折り仕上げ

2倍ヒダ 3ツ山 RTD111112  
 1.5倍ヒダ 2ツ山 RTD111213

巾使い	1	2	3	4	5
H\W(cm) 2倍ヒダ	~64	65~128	129~192	193~256	257~320
1.5倍ヒダ	~85	86~170	171~256	257~341	342~426
~100	22,000	42,500	62,900	83,300	103,800
101~120	22,000	42,500	62,900	83,300	103,800
121~140	22,000	42,500	62,900	83,300	103,800
141~160	28,100	54,700	81,300	107,900	134,500
161~180	28,100	54,700	81,300	107,900	134,500
181~200	28,100	54,700	81,300	107,900	134,500
201~220	35,300	69,000	102,800	136,500	170,200
221~240	35,300	69,000	102,800	136,500	170,200
241~260	35,300	69,000	102,800	136,500	170,200
261~280	35,300	69,000	102,800	136,500	170,200
281~300	41,400	81,300	121,200	161,000	200,900

●共生地タッセル RT100000 ¥1,000/本

※1巾は片開きのみとなります。

※最大製作寸法 片開きW320xH300cm(フック数27コ迄)  
 両開きW640xH300cm(フック数54コ迄)

●アイレットカーテン 裾3つ折り仕上げ

1倍ヒダ RTD520711

巾使い	1	2	3	4	5
H\W(cm) 1倍ヒダ	~118	119~256	257~394	395~532	533~670
~100	38,900	70,300	95,900	133,200	164,600
101~120	38,900	70,300	95,900	133,200	164,600
121~140	38,900	70,300	95,900	133,200	164,600
141~160	44,900	82,100	113,700	156,900	194,300
161~180	44,900	82,100	113,700	156,900	194,300
181~200	44,900	82,100	113,700	156,900	194,300
201~220	51,800	96,000	134,500	184,500	228,800
221~240	51,800	96,000	134,500	184,500	228,800
241~260	51,800	96,000	134,500	184,500	228,800
261~280	51,800	96,000	134,500	184,500	228,800
281~300	57,700	107,800	152,200	208,300	258,500

●共生地タッセル RT100000 ¥1,000/本

※1巾は片開きのみとなります。

●フラットバランス

RTD440000

H\W(cm)	~90	91~140	141~190	191~240	241~290	291~340
~40	17,700	26,500	30,000	33,500	42,300	45,800
41~80	25,200	40,100	45,100	50,100	65,000	70,000

上記価格にはバランスレールを含んでいません。  
 表・裏共生地、ベルクロ付き。  
 仕上り巾は脇の張り出ししている部分も含めて発注ください。

●フラットカーテン 裾3つ折り仕上げ

1倍ヒダ RTD530011

巾使い	1	2	3	4	5
H\W(cm) 1倍ヒダ	~118	119~256	257~394	395~532	533~670
~100	21,300	41,100	60,800	80,600	100,300
101~120	21,300	41,100	60,800	80,600	100,300
121~140	21,300	41,100	60,800	80,600	100,300
141~160	27,300	52,900	78,600	104,300	130,000
161~180	27,300	52,900	78,600	104,300	130,000
181~200	27,300	52,900	78,600	104,300	130,000
201~220	34,200	66,800	99,400	131,900	164,500
221~240	34,200	66,800	99,400	131,900	164,500
241~260	34,200	66,800	99,400	131,900	164,500
261~280	34,200	66,800	99,400	131,900	164,500
281~300	40,100	78,600	117,100	155,700	194,200

●共生地タッセル RT100000 ¥1,000/本

※1巾は片開きのみとなります。

●センター箱ヒダバランス

RTD430300

H\W(cm)	~90	91~140	141~190	191~240	241~290	291~340
~40	27,500	34,800	36,800	38,800	46,100	48,100

上記価格にはバランスレールを含んでいません。  
 表・裏共生地、ベルクロ付き。  
 仕上り巾は脇の張り出ししている部分も含めて発注ください。

<ご注意> ローマンシェード価格には連窓及び分割による柄合わせの要尺は含まれておりません。

●プレーンシェード

コード式		RT231000				
H\W(cm)	30~50	51~90	91~140	141~190	191~240	
50~100	23,900	27,400	42,300	45,800	50,300	
101~150	30,900	34,400	55,100	58,600	63,700	
151~200	37,200	40,700	66,500	70,000	75,700	
201~250	44,200	47,700	79,300	82,800	89,100	
251~300	45,900	49,400	81,500	85,000	91,900	

ツインシェード | 前シェード価格+後シェード価格-7,000円  
 プレーンタイプ・シャープタイプの組み合わせが可能です。

●プレーンシェード

ドラム式		RT232000							
H\W(cm)	30~50	51~90	91~140	141~190	191~240	241~290	291~340	341~400	
50~100	26,700	30,400	45,500	49,200	53,900	70,100	77,400	88,200	
101~150	33,800	37,500	58,400	62,100	67,400	89,800	97,900	109,600	
151~200	40,200	43,800	69,900	73,600	79,600	106,900	115,700	128,200	
201~250	47,300	50,900	82,800	86,500	93,100	126,400	135,900	149,300	
251~300	49,000	52,700	85,100	88,800	96,100	129,900	140,100	-	

ツインシェード | 前シェード価格+後シェード価格-7,000円  
 プレーンタイプ・シャープタイプの組み合わせが可能です。

**CRAGO**  
**クラーゴ**

生地価格：¥7,100/m (¥2,260/m<sup>2</sup>)  
 生地巾：315cm  
 リピート：タテ - ヨコ 13.5cm  
 重量：121gs/m<sup>2</sup>  
 組成：PL100%

寸法変化率： <タテ> <ヨコ>  
 <水洗い> -0.8% -0.5%  
 <ドライ> -0.3% -0.3%

FR735 01-02

F002

(金額単位：円)

●レギュラーカーテン 裾3つ折り仕上げ

2倍ヒダ 3ツ山 RYL110112  
 1.5倍ヒダ 2ツ山 RYL110213  
 1.5倍ヒダ ワンタック1ツ山 RYL160313

H\W(cm)	2倍ヒダ	~50	51~100	101~150	151~200	201~250	251~300	301~350	351~400	401~450	451~500
	1.5倍ヒダ	~66	67~133	134~200	201~266	267~333	334~400	401~466	467~533	534~600	601~666
	~275	13,700	24,200	34,700	46,200	55,600	66,100	76,600	87,100	98,700	108,100

●レギュラーカーテン ウェイト巻きロック

ウェイト巻きロック 本縫いウェイト  
 2倍ヒダ 3ツ山 RYL110122 RYL110182  
 1.5倍ヒダ 2ツ山 RYL110223 RYL110283  
 1.5倍ヒダ ワンタック1ツ山 RYL160323 RYL160383

H\W(cm)	2倍ヒダ	~50	51~100	101~150	151~200	201~250	251~300	301~350	351~400	401~450	451~500
	1.5倍ヒダ	~66	67~133	134~200	201~266	267~333	334~400	401~466	467~533	534~600	601~666
	~295	14,300	25,300	36,300	48,400	58,300	69,300	80,300	91,300	103,400	113,200

●レギュラーカーテン(形態安定加工) 裾3つ折り仕上げ

2倍ヒダ 3ツ山 RYL111112  
 1.5倍ヒダ 2ツ山 RYL111213

H\W(cm)	2倍ヒダ	~50	51~100	101~150	151~200	201~250	251~300	301~350	351~400	401~450	451~500
	1.5倍ヒダ	~66	67~133	134~200	201~266	267~333	334~400	401~466	467~533	534~600	601~640
	~275	14,700	25,900	37,100	49,500	59,600	70,900	82,100	93,300	105,700	115,800

※最大製作寸法 片開きW320xH300cm(フック数27コ迄)  
 両開きW640xH300cm(フック数54コ迄)

●レギュラーカーテン(形態安定加工) ウェイト巻きロック

ウェイト巻きロック 本縫いウェイト  
 2倍ヒダ 3ツ山 RYL111122 RYL111182  
 1.5倍ヒダ 2ツ山 RYL111123 RYL111283

H\W(cm)	2倍ヒダ	~50	51~100	101~150	151~200	201~250	251~300	301~350	351~400	401~450	451~500
	1.5倍ヒダ	~66	67~133	134~200	201~266	267~333	334~400	401~466	467~533	534~600	601~640
	~295	15,300	27,100	38,800	51,700	62,300	74,000	85,800	97,500	110,400	121,000

※最大製作寸法 片開きW320xH300cm(フック数27コ迄)  
 両開きW640xH300cm(フック数54コ迄)

●ペンシルギャザーカーテン 裾3つ折り仕上げ

2倍ヒダ ギャザー RYL110412  
 2.5倍ヒダ ギャザー RYL110415

H\W(cm)	2倍ヒダ	~50	51~100	101~150	151~200	201~250	251~300	301~350	351~400	401~450	451~500
	2.5倍ヒダ	~40	41~80	81~120	121~160	161~200	201~240	241~280	281~320	321~360	361~400
	~275	14,300	25,300	36,300	48,400	58,300	69,300	80,300	91,300	103,400	113,200

●ペンシルギャザーカーテン ウェイト巻きロック

ウェイト巻きロック 本縫いウェイト  
 2倍ヒダ ギャザー RYL110422 RYL110482  
 2.5倍ヒダ ギャザー RYL110425 RYL110485

H\W(cm)	2倍ヒダ	~50	51~100	101~150	151~200	201~250	251~300	301~350	351~400	401~450	451~500
	2.5倍ヒダ	~40	41~80	81~120	121~160	161~200	201~240	241~280	281~320	321~360	361~400
	~295	15,000	26,500	38,000	50,600	60,900	72,400	83,900	95,400	108,100	118,400

●フラットカーテン 裾3つ折り仕上げ

1倍ヒダ RYL530011

H\W(cm)	1倍ヒダ	~50	51~100	101~150	151~200	201~250	251~300	301~350	351~400	401~450	451~500
	~275	10,900	16,400	22,900	27,300	32,700	39,300	43,600	49,100	54,500	58,900

●フラットカーテン ウェイト巻きロック

ウェイト巻きロック 本縫いウェイト  
 1倍ヒダ RYL530021 RYL530081

H\W(cm)	1倍ヒダ	~50	51~100	101~150	151~200	201~250	251~300	301~350	351~400	401~450	451~500
	~295	11,400	17,100	24,000	28,500	34,200	41,100	45,600	51,300	57,000	61,600

<ご注意> ローマンシェード価格には連窓及び分割による柄合わせの要尺は含まれておりません。  
スラブ、ネップなど意匠系の風合いは生産ロットにより異なります。

●プレーンシェード

コード式 RY231000

H\W(cm)	30~50	51~90	91~140	141~190	191~240
50~100	21,100	27,500	35,300	42,400	51,100
101~150	22,800	29,200	37,500	44,600	53,900
151~200	24,500	30,900	39,700	46,800	56,700
201~250	26,200	32,600	41,900	49,000	59,500
251~295	27,900	34,300	44,100	51,200	62,300

ツインシェード | 前シェード価格+後シェード価格-7,000円  
プレーンタイプ・シャープタイプの組み合わせが可能です。

●フラットバルーンシェード

コード式  
1.3倍ヒダ 逆ボックスヒダ RY221317

ウェーブ数	1W	2W	3W	4W
H\W(cm)	40~75	76~150	151~225	226~240
50~100	42,300	53,200	63,800	70,900
101~150	44,600	55,500	66,100	73,200
151~200	46,900	57,800	68,400	75,500
201~250	49,200	60,100	70,700	77,800
251~295	51,500	62,400	73,000	80,100

●バルーンシェード(フリルなし)

コード式  
2倍ヒダ 3ツ山 RY201112  
2倍ヒダ ギャザー RY201412

ウェーブ数	1W	2W	3W	4W	5W	5W
H\W(cm)	40~50	51~100	101~150	151~200	201~250	251~270
50~100	30,800	41,200	57,300	67,400	81,000	87,100
101~150	33,000	43,400	59,600	69,700	84,000	90,600
151~200	35,200	45,600	61,900	72,000	87,000	94,300
201~250	37,400	47,800	64,200	74,300	90,000	98,100
251~295	39,600	50,000	66,500	76,600	93,000	102,100

●プレーンシェード

ドラム式 RY232000

H\W(cm)	30~50	51~90	91~140	141~190	191~240	241~290	291~340	341~400
50~100	23,900	30,500	38,500	45,800	54,700	63,900	74,700	90,500
101~150	25,700	32,300	40,800	48,100	57,600	67,700	79,300	96,000
151~200	27,500	34,000	43,100	50,400	60,600	71,100	83,400	100,900
201~250	29,300	35,800	45,400	52,700	63,500	74,600	87,600	106,000
251~295	31,000	37,600	47,700	55,000	66,500	78,100	91,800	111,000

ツインシェード | 前シェード価格+後シェード価格-7,000円  
プレーンタイプ・シャープタイプの組み合わせが可能です。

●フラットバルーンシェード

ドラム式  
1.3倍ヒダ 逆ボックスヒダ RY222317

ウェーブ数	1W	2W	3W	4W	5W
H\W(cm)	40~75	76~150	151~225	226~300	301~375
50~100	43,900	55,000	71,100	84,300	106,300
101~150	46,300	57,400	73,500	86,700	110,900
151~200	48,800	59,900	75,900	89,100	115,600
201~250	51,200	62,300	78,400	91,600	120,400
251~295	53,600	64,700	80,800	94,000	125,300

●バルーンシェード(フリルなし)

ドラム式  
2倍ヒダ 3ツ山 RY202112  
2倍ヒダ ギャザー RY202412

ウェーブ数	1W	2W	3W	4W	5W	6W	7W	8W
H\W(cm)	40~50	51~100	101~150	151~200	201~250	251~300	301~350	351~400
50~100	32,800	43,200	59,300	69,400	83,000	94,300	105,200	118,600
101~150	35,000	45,400	61,600	71,700	86,000	98,000	109,300	123,200
151~200	37,200	47,600	63,900	74,000	89,000	101,800	113,600	127,900
201~250	39,400	49,800	66,200	76,300	92,000	105,700	118,000	132,700
251~295	41,600	52,000	68,500	78,600	95,000	109,700	122,500	137,600

**PRUNETTO**  
**プルネット**

生地価格：¥10,800/m (¥8,190/m<sup>2</sup>)  
 生地巾：132cm  
 リピート：タテ23cm ヨコ66cm  
 重量：280gs/m<sup>2</sup>  
 組成：PL100%

寸法変化率： <タテ> <ヨコ>  
 <水洗い> 0.3% 0.0%  
 <ドライ> -0.5% 0.2%

FR736 01-02

F002

(金額単位：円)

●レギュラーカーテン 裾3つ折り仕上げ

2倍ヒダ 3ツ山 RTD110112  
 1.5倍ヒダ 2ツ山 RTD110213  
 1.5倍ヒダ ワンタック1ツ山 RTD160313

巾使い	1	2	3	4	5	6	7	8	9	10
H\W(cm) 2倍ヒダ	~61	62~122	123~183	184~244	245~305	306~366	367~427	428~488	489~549	550~610
1.5倍ヒダ	~81	82~162	163~244	245~325	326~406	407~488	489~569	570~650	651~732	733~813
~100	23,900	45,700	67,400	89,100	110,800	132,600	154,300	176,000	197,700	219,500
101~120	26,500	50,800	75,100	99,300	123,600	147,900	172,200	196,500	220,700	245,000
121~140	29,000	55,900	82,700	109,600	136,400	163,200	190,100	216,900	243,800	270,600
141~160	29,000	55,900	82,700	109,600	136,400	163,200	190,100	216,900	243,800	270,600
161~180	31,600	61,000	90,400	119,800	149,200	178,600	208,000	237,400	266,800	296,100
181~200	35,400	68,700	101,900	135,100	168,300	201,600	234,800	268,000	301,300	334,500
201~220	38,000	73,800	109,600	145,300	181,100	216,900	252,700	288,500	324,300	360,000
221~240	40,500	78,900	117,200	155,600	193,900	232,200	270,600	308,900	347,300	385,600
241~260	44,400	86,600	128,700	170,900	213,100	255,300	297,400	339,600	381,800	423,900
261~280	46,900	91,700	136,400	181,100	225,900	270,600	315,300	360,000	404,800	449,500
281~300	46,900	91,700	136,400	181,100	225,900	270,600	315,300	360,000	404,800	449,500
301~320	49,500	96,800	144,100	191,400	238,600	285,900	333,200	380,500	427,800	475,100
321~340	53,300	104,400	155,600	206,700	257,800	308,900	360,000	411,200	462,300	513,400
341~350	55,900	109,600	163,200	216,900	270,600	324,300	377,900	431,600	485,300	539,000

●共生地タッセル RT100000 ¥1,000/本

※1巾は片開きのみとなります。

●フラットカーテン 裾3つ折り仕上げ

1倍ヒダ RTD530011

巾使い	1	2	3	4	5
H\W(cm) 1倍ヒダ	~112	113~244	245~376	377~508	509~640
~100	24,300	46,300	68,400	90,500	112,500
101~120	26,900	51,500	76,200	100,800	125,500
121~140	29,500	56,700	84,000	111,200	138,500
141~160	29,500	56,700	84,000	111,200	138,500
161~180	32,100	61,900	91,800	121,600	151,500
181~200	36,000	69,700	103,400	137,200	170,900
201~220	38,500	74,900	111,200	147,600	183,900
221~240	41,100	80,100	119,000	157,900	196,900
241~260	45,000	87,900	130,700	173,500	216,300
261~280	47,600	93,100	138,500	183,900	229,300
281~300	47,600	93,100	138,500	183,900	229,300

●共生地タッセル RT100000 ¥1,000/本

※1巾は片開きのみとなります。

●フラットバランス

RTD440000

H\W(cm)	~90	91~140	141~190	191~240	241~290	291~340
~40	17,800	28,900	32,400	35,900	47,000	50,500
41~80	24,100	39,900	44,900	49,900	65,700	70,700

上記価格にはバランスレールを含んでいません。  
 表・裏共生地、ベルクロ付き。  
 仕上り巾は脇の張り出ししている部分も含めて発注ください。

●センター箱ヒダバランス

RTD430300

H\W(cm)	~90	91~140	141~190	191~240	241~290	291~340
~40	29,900	39,500	41,500	43,500	53,000	55,000

上記価格にはバランスレールを含んでいません。  
 表・裏共生地、ベルクロ付き。  
 仕上り巾は脇の張り出ししている部分も含めて発注ください。

<ご注意> 刺繍の特性上、横リピートの柄合わせが不完全な場合があります。  
刺繍の風合いは生産ロットによって、多少異なります。  
繊細な生地の為、取り扱いには十分に気を付けてください。

---

**LAMADI**  
**ラマディ**

生地価格：¥10,600/m (¥8,160/m<sup>2</sup>)  
 生地巾：130cm  
 リピート：タテ 31.2cm ヨコ 21.6cm  
 重量：275gs/m<sup>2</sup>  
 組成：PL100%

寸法変化率： <タテ> <ヨコ>  
 <水洗い> 0.0% 0.0%  
 <ドライ> 0.0% 0.0%

FR737 01-02

F002

(金額単位：円)

●レギュラーカーテン 裾3つ折り仕上げ

2倍ヒダ 3ツ山 RTD110112  
 1.5倍ヒダ 2ツ山 RTD110213  
 1.5倍ヒダ ワンタック1ツ山 RTD160313

巾使い	1	2	3	4	5	6	7	8	9	10
H\W(cm) 2倍ヒダ	~60	61~120	121~180	181~240	241~300	301~360	361~420	421~480	481~540	541~600
1.5倍ヒダ	~80	81~160	161~240	241~320	321~400	401~480	481~560	561~640	641~720	721~800
~100	22,200	42,300	62,400	82,500	102,600	122,600	142,700	162,800	182,900	203,000
101~120	26,000	49,900	73,700	97,500	121,400	145,200	169,100	192,900	216,800	240,600
121~140	26,000	49,900	73,700	97,500	121,400	145,200	169,100	192,900	216,800	240,600
141~160	29,800	57,400	85,000	112,600	140,200	167,800	195,400	223,000	250,700	278,300
161~180	33,500	64,900	96,300	127,700	159,000	190,400	221,800	253,200	284,500	315,900
181~200	33,500	64,900	96,300	127,700	159,000	190,400	221,800	253,200	284,500	315,900
201~220	38,600	75,000	111,400	147,700	184,100	220,500	256,900	293,300	329,700	366,100
221~240	42,300	82,500	122,600	162,800	203,000	243,100	283,300	323,400	363,600	403,800
241~260	42,300	82,500	122,600	162,800	203,000	243,100	283,300	323,400	363,600	403,800
261~280	46,100	90,000	133,900	177,900	221,800	265,700	309,600	353,600	397,500	441,400
281~300	49,900	97,500	145,200	192,900	240,600	288,300	336,000	383,700	431,400	479,100
301~320	49,900	97,500	145,200	192,900	240,600	288,300	336,000	383,700	431,400	479,100
321~340	53,600	105,100	156,500	208,000	259,400	310,900	362,400	413,800	465,300	516,700
341~350	53,600	105,100	156,500	208,000	259,400	310,900	362,400	413,800	465,300	516,700

●共生地タッセル RT100000 ¥1,000/本

※1巾は片開きのみとなります。

●フラットカーテン 裾3つ折り仕上げ

1倍ヒダ RTD530011

巾使い	1	2	3	4	5
H\W(cm) 1倍ヒダ	~110	111~240	241~370	371~500	501~630
~100	22,600	43,000	63,300	83,700	104,100
101~120	26,400	50,600	74,800	99,000	123,200
121~140	26,400	50,600	74,800	99,000	123,200
141~160	30,200	58,200	86,300	114,300	142,400
161~180	34,000	65,900	97,800	129,600	161,500
181~200	34,000	65,900	97,800	129,600	161,500
201~220	39,100	76,100	113,100	150,000	187,000
221~240	43,000	83,700	124,500	165,300	206,100
241~260	43,000	83,700	124,500	165,300	206,100
261~280	46,800	91,400	136,000	180,600	225,200
281~300	50,600	99,000	147,500	195,900	244,300

●共生地タッセル RT100000 ¥1,000/本

※1巾は片開きのみとなります。

●フラットバランス

RTD440000

H\W(cm)	~90	91~140	141~190	191~240	241~290	291~340
~40	18,700	29,600	33,100	36,600	47,500	51,000
41~80	24,900	40,500	45,500	50,500	66,100	71,100

上記価格にはバランスレールを含んでいません。  
 表・裏共生地、ベルクロ付き。  
 仕上り巾は脇の張り出ししている部分も含めて発注ください。

●センター箱ヒダバランス

RTD430300

H\W(cm)	~90	91~140	141~190	191~240	241~290	291~340
~40	30,600	40,000	42,000	44,000	53,500	55,500

上記価格にはバランスレールを含んでいません。  
 表・裏共生地、ベルクロ付き。  
 仕上り巾は脇の張り出ししている部分も含めて発注ください。

<ご注意> 刺繍の特性上、横リピートの柄合わせが不完全な場合があります。  
刺繍の風合いは生産ロットによって、多少異なります。

---



**MARAICHERS**  
**マレシエル**

生地価格：¥7,400/m (¥5,410/m<sup>2</sup>)  
 生地巾：137cm  
 リピート：タテ45cm ヨコ35.5cm  
 重量：210gs/m<sup>2</sup>  
 組成：PL100%

寸法変化率： <タテ> <ヨコ>  
 <水洗い> -0.2% -0.3%  
 <ドライ> -0.5% 0.2%

FR738 01-04

F002

(金額単位：円)

●レギュラーカーテン 裾3つ折り仕上げ

2倍ヒダ 3ツ山 RTD110112  
 1.5倍ヒダ 2ツ山 RTD110213  
 1.5倍ヒダ ワンタック1ツ山 RTD160313

巾使い	1	2	3	4	5	6	7	8	9	10
H\W(cm) 2倍ヒダ	~63	64~127	128~190	191~254	255~317	318~381	382~444	445~508	509~571	572~635
1.5倍ヒダ	~84	85~169	170~254	255~338	339~423	424~508	509~592	593~677	678~762	763~846
~100	18,500	35,600	52,600	69,600	86,600	103,600	120,700	137,700	154,700	171,700
101~120	18,500	35,600	52,600	69,600	86,600	103,600	120,700	137,700	154,700	171,700
121~140	23,300	45,000	66,800	88,500	110,300	132,000	153,800	175,500	197,200	219,000
141~160	23,300	45,000	66,800	88,500	110,300	132,000	153,800	175,500	197,200	219,000
161~180	23,300	45,000	66,800	88,500	110,300	132,000	153,800	175,500	197,200	219,000
181~200	27,100	52,600	78,100	103,600	129,200	154,700	180,200	205,800	231,300	256,800
201~220	27,100	52,600	78,100	103,600	129,200	154,700	180,200	205,800	231,300	256,800
221~240	31,800	62,000	92,300	122,600	152,800	183,100	213,300	243,600	273,800	304,100
241~260	31,800	62,000	92,300	122,600	152,800	183,100	213,300	243,600	273,800	304,100
261~280	35,600	69,600	103,600	137,700	171,700	205,800	239,800	273,800	307,900	341,900
281~300	35,600	69,600	103,600	137,700	171,700	205,800	239,800	273,800	307,900	341,900
301~320	40,300	79,100	117,800	156,600	195,400	234,100	272,900	311,700	350,400	389,200
321~340	40,300	79,100	117,800	156,600	195,400	234,100	272,900	311,700	350,400	389,200
341~350	40,300	79,100	117,800	156,600	195,400	234,100	272,900	311,700	350,400	389,200

●共生地タッセル RT100000 ¥1,000/本

※1巾は片開きのみとなります。

●レギュラーカーテン(形態安定加工) 裾3つ折り仕上げ

2倍ヒダ 3ツ山 RTD111112  
 1.5倍ヒダ 2ツ山 RTD111213

巾使い	1	2	3	4	5
H\W(cm) 2倍ヒダ	~63	64~127	128~190	191~254	255~317
1.5倍ヒダ	~84	85~169	170~254	255~338	339~423
~100	19,500	37,500	55,500	73,600	91,600
101~120	19,500	37,500	55,500	73,600	91,600
121~140	24,500	47,500	70,600	93,600	116,600
141~160	24,500	47,500	70,600	93,600	116,600
161~180	24,500	47,500	70,600	93,600	116,600
181~200	28,500	55,500	82,600	109,600	136,600
201~220	28,500	55,500	82,600	109,600	136,600
221~240	33,500	65,500	97,600	129,600	161,600
241~260	33,500	65,500	97,600	129,600	161,600
261~280	37,500	73,600	109,600	145,600	181,600
281~300	37,500	73,600	109,600	145,600	181,600

●共生地タッセル RT100000 ¥1,000/本

※1巾は片開きのみとなります。

※最大製作寸法 片開きW320xH300cm(フック数27コ迄)  
 両開きW640xH300cm(フック数54コ迄)

●アイレットカーテン 裾3つ折り仕上げ

1倍ヒダ RTD520711

巾使い	1	2	3	4	5
H\W(cm) 1倍ヒダ	~117	118~254	255~391	392~528	529~665
~100	36,500	65,500	88,800	123,700	152,800
101~120	36,500	65,500	88,800	123,700	152,800
121~140	41,300	75,200	103,300	143,000	176,900
141~160	41,300	75,200	103,300	143,000	176,900
161~180	41,300	75,200	103,300	143,000	176,900
181~200	45,200	82,900	114,900	158,500	196,200
201~220	45,200	82,900	114,900	158,500	196,200
221~240	50,000	92,600	129,400	177,800	220,400
241~260	50,000	92,600	129,400	177,800	220,400
261~280	53,900	100,300	141,000	193,200	239,700
281~300	53,900	100,300	141,000	193,200	239,700

●共生地タッセル RT100000 ¥1,000/本

※1巾は片開きのみとなります。

●フラットバランス

RTD440000

H\W(cm)	~90	91~140	141~190	191~240	241~290	291~340
~40	17,400	27,600	31,100	34,600	44,700	48,200
41~80	20,400	32,100	37,100	42,100	53,700	58,700

上記価格にはバランスレールを含んでいません。  
 表・裏共生地、ベルクロ付き。  
 仕上り巾は脇の張り出ししている部分も含めて発注ください。

●フラットカーテン 裾3つ折り仕上げ

1倍ヒダ RTD530011

巾使い	1	2	3	4	5
H\W(cm) 1倍ヒダ	~117	118~254	255~391	392~528	529~665
~100	18,900	36,300	53,700	71,100	88,500
101~120	18,900	36,300	53,700	71,100	88,500
121~140	23,700	46,000	68,200	90,400	112,600
141~160	23,700	46,000	68,200	90,400	112,600
161~180	23,700	46,000	68,200	90,400	112,600
181~200	27,600	53,700	79,800	105,900	131,900
201~220	27,600	53,700	79,800	105,900	131,900
221~240	32,400	63,400	94,300	125,200	156,100
241~260	32,400	63,400	94,300	125,200	156,100
261~280	36,300	71,100	105,900	140,600	175,400
281~300	36,300	71,100	105,900	140,600	175,400

●共生地タッセル RT100000 ¥1,000/本

※1巾は片開きのみとなります。

●センター箱ヒダバランス

RTD430300

H\W(cm)	~90	91~140	141~190	191~240	241~290	291~340
~40	28,600	37,200	39,200	41,200	49,900	51,900

上記価格にはバランスレールを含んでいません。  
 表・裏共生地、ベルクロ付き。  
 仕上り巾は脇の張り出ししている部分も含めて発注ください。

<ご注意> ローマンシェード価格には連窓及び分割による柄合わせの要尺は含まれておりません。

●プレーンシェード

コード式		RT231000				
H\W(cm)	30~50	51~90	91~140	141~190	191~240	
50~100	24,400	27,900	43,300	46,800	51,300	
101~150	29,100	32,600	51,400	54,900	60,000	
151~200	34,500	38,000	61,000	64,500	70,200	
201~250	39,100	42,600	69,100	72,600	78,900	
251~300	47,500	51,000	84,600	88,100	95,000	

ツインシェード | 前シェード価格+後シェード価格-7,000円  
プレーンタイプ・シャープタイプの組み合わせが可能です。

●プレーンシェード

ドラム式		RT232000							
H\W(cm)	30~50	51~90	91~140	141~190	191~240	241~290	291~340	341~400	
50~100	27,200	30,900	46,500	50,200	54,900	71,500	78,800	89,600	
101~150	32,000	35,700	54,700	58,400	63,700	84,200	92,300	104,000	
151~200	37,500	41,100	64,400	68,100	74,100	98,700	107,500	120,000	
201~250	42,200	45,800	72,600	76,300	82,900	111,100	120,600	134,000	
251~300	50,600	54,300	88,200	91,900	99,200	134,600	144,800	159,000	

ツインシェード | 前シェード価格+後シェード価格-7,000円  
プレーンタイプ・シャープタイプの組み合わせが可能です。

**SALAMANCA**  
**サラマンカ**

生地価格：¥11,600/m (¥8,660/m<sup>2</sup>)  
 生地巾：134cm  
 リピート：タテ 6.5cm ヨコ 6.5cm  
 重量：365gs/m<sup>2</sup>  
 組成：C066% PL17% VC17%

寸法変化率： <タテ> <ヨコ>  
 <水洗い> -4.3% -1.2%  
 <ドライ> 0.0% -0.3%

FR740 01-04

F006

(金額単位：円)

●レギュラーカーテン 裾3つ折り仕上げ

2倍ヒダ 3ツ山 RTD110112  
 1.5倍ヒダ 2ツ山 RTD110213  
 1.5倍ヒダ ワンタック1ツ山 RTD160313

巾使い	1	2	3	4	5	6	7	8	9	10
H\W(cm) 2倍ヒダ	~62	63~124	125~186	187~248	249~310	311~372	373~434	435~496	497~558	559~620
1.5倍ヒダ	~82	83~165	166~248	249~330	331~413	414~496	497~578	579~661	662~744	745~826
~100	22,800	43,200	63,600	84,000	104,400	124,900	145,300	165,700	186,100	206,500
101~120	25,500	48,600	71,800	94,900	118,100	141,200	164,300	187,500	210,600	233,700
121~140	28,200	54,100	79,900	105,800	131,700	157,500	183,400	209,200	235,100	261,000
141~160	31,000	59,500	88,100	116,700	145,300	173,900	202,400	231,000	259,600	288,200
161~180	33,700	65,000	96,300	127,600	158,900	190,200	221,500	252,800	284,100	315,400
181~200	36,400	70,400	104,400	138,500	172,500	206,500	240,500	274,600	308,600	342,600
201~220	39,100	75,900	112,600	149,400	186,100	222,900	259,600	296,300	333,100	369,800
221~240	41,800	81,300	120,800	160,200	199,700	239,200	278,700	318,100	357,600	397,100
241~260	44,600	86,800	128,900	171,100	213,300	255,500	297,700	339,900	382,100	424,300
261~280	47,300	92,200	137,100	182,000	226,900	271,800	316,800	361,700	406,600	451,500
281~300	51,400	100,400	149,400	198,400	247,300	296,300	345,300	394,300	443,300	492,300
301~320	54,100	105,800	157,500	209,200	261,000	312,700	364,400	416,100	467,800	519,500
321~340	55,400	108,500	161,600	214,700	267,800	320,800	373,900	427,000	480,100	533,200
341~350	56,800	111,200	165,700	220,100	274,600	329,000	383,400	437,900	492,300	546,800

●共生地タッセル RT100000 ¥1,000/本

※1巾は片開きのみとなります。

●フラットカーテン 裾3つ折り仕上げ

1倍ヒダ RTD530011

巾使い	1	2	3	4	5
H\W(cm) 1倍ヒダ	~114	115~248	249~382	383~516	517~650
~100	23,100	43,800	64,500	85,200	106,000
101~120	25,800	49,300	72,800	96,300	119,800
121~140	28,600	54,900	81,100	107,300	133,600
141~160	31,400	60,400	89,400	118,400	147,400
161~180	34,100	65,900	97,700	129,400	161,200
181~200	36,900	71,400	106,000	140,500	175,000
201~220	39,700	76,900	114,200	151,500	188,800
221~240	42,400	82,500	122,500	162,600	202,600
241~260	45,200	88,000	130,800	173,600	216,400
261~280	47,900	93,500	139,100	184,700	230,300
281~300	52,100	101,800	151,500	201,200	251,000

●共生地タッセル RT100000 ¥1,000/本

※1巾は片開きのみとなります。

●フラットバランス

RTD440000

H\W(cm)	~90	91~140	141~190	191~240	241~290	291~340
~40	15,200	25,600	29,100	32,600	43,100	46,600
41~80	22,800	39,400	44,400	49,400	66,000	71,000

上記価格にはバランスレールを含んでいません。  
 表・裏共生地、ベルクロ付き。  
 仕上り巾は脇の張り出ししている部分も含めて発注ください。

●アイレットカーテン 裾3つ折り仕上げ

1倍ヒダ RTD520711

巾使い	1	2	3	4	5
H\W(cm) 1倍ヒダ	~114	115~248	249~382	383~516	517~650
~100	40,700	67,200	99,600	137,800	164,400
101~120	43,400	72,700	107,900	148,900	178,200
121~140	46,200	78,300	116,200	159,900	192,000
141~160	49,000	83,800	124,500	171,000	205,800
161~180	51,700	89,300	132,800	182,000	219,600
181~200	54,500	94,800	141,100	193,100	233,400
201~220	57,300	100,300	149,300	204,100	247,200
221~240	60,000	105,900	157,600	215,200	261,000
241~260	62,800	111,400	165,900	226,200	274,800
261~280	65,500	116,900	174,200	237,300	288,700
281~300	69,700	125,200	186,600	253,800	309,400

●共生地タッセル RT100000 ¥1,000/本

※1巾は片開きのみとなります。

●センター箱ヒダバランス

RTD430300

H\W(cm)	~90	91~140	141~190	191~240	241~290	291~340
~40	28,900	39,100	41,100	43,100	53,200	55,200

上記価格にはバランスレールを含んでいません。  
 表・裏共生地、ベルクロ付き。  
 仕上り巾は脇の張り出ししている部分も含めて発注ください。

<ご注意> 天然繊維を多く含む為、多少の伸縮が発生し、完全な柄合わせが困難な場合があります。  
ローマンシェード価格には連窓及び分割による柄合わせの要尺は含まれておりません。  
天然繊維は環境によって表記数値以上の伸縮が発生する場合がありますので、ご注意ください。

●プレーンシェード

コード式	RT231000				
H\W(cm)	30~50	51~90	91~140	141~190	191~240
50~100	29,100	32,600	52,700	56,200	60,700
101~150	36,600	40,100	66,500	70,000	75,100
151~200	44,100	47,600	80,300	83,800	89,500
201~250	51,600	55,100	94,100	97,600	103,900
251~300	59,100	62,600	107,900	111,400	118,300

ツインシェード | 前シェード価格+後シェード価格-7,000円  
プレーンタイプ・シャープタイプの組み合わせが可能です。

●シャープシェード

コード式	RT261000				
H\W(cm)	30~50	51~90	91~140	141~190	191~240
50~100	33,500	39,500	61,400	65,100	69,300
101~150	41,000	47,600	75,800	80,000	85,300
151~200	48,500	55,700	90,300	95,000	101,300
201~250	56,000	63,900	104,700	110,000	117,300
251~300	63,500	72,000	119,100	124,900	133,300

ツインシェード | 前シェード価格+後シェード価格-7,000円  
プレーンタイプ・シャープタイプの組み合わせが可能です。

●プレーンシェード

ドラム式	RT232000								
H\W(cm)	30~50	51~90	91~140	141~190	191~240	241~290	291~340	341~400	
50~100	31,900	35,600	55,900	59,600	64,300	85,700	93,000	118,900	
101~150	39,500	43,200	69,800	73,500	78,800	106,900	115,000	147,600	
151~200	47,100	50,700	83,700	87,400	93,400	127,700	136,500	175,700	
201~250	54,700	58,300	97,600	101,300	107,900	148,600	158,100	-	
251~300	62,200	65,900	111,500	115,200	122,500	169,500	179,700	-	

ツインシェード | 前シェード価格+後シェード価格-7,000円  
プレーンタイプ・シャープタイプの組み合わせが可能です。

●シャープシェード

ドラム式	RT262000								
H\W(cm)	30~50	51~90	91~140	141~190	191~240	241~290	291~340	341~400	
50~100	38,200	43,500	66,100	70,500	75,500	96,500	106,000	134,500	
101~150	45,800	51,600	80,500	85,500	91,500	118,300	128,700	164,000	
151~200	53,400	59,700	95,000	100,400	107,500	140,100	151,300	193,500	
201~250	61,000	67,800	109,400	115,400	123,500	162,000	174,100	-	
251~300	68,600	75,900	123,900	130,400	139,500	183,800	196,800	-	

ツインシェード | 前シェード価格+後シェード価格-7,000円  
プレーンタイプ・シャープタイプの組み合わせが可能です。

**CROSNE**生地価格：¥11,700/m (¥3,720/m<sup>2</sup>)

寸法変化率： &lt;タテ&gt; &lt;ヨコ&gt;

**クローヌ**

生地巾：315cm

&lt;水洗い&gt; -0.2% -0.5%

リピート：タテ 30cm ヨコ 17.5cm

&lt;ドライ&gt; -0.5% -0.5%

重量：152gs/m<sup>2</sup>

FR741 01-02

組成：PL60% RCY-PL40%

F002

(金額単位：円)

## ●レギュラーカーテン 裾3つ折り仕上げ

2倍ヒダ 3ツ山	RYL110112
1.5倍ヒダ 2ツ山	RYL110213
1.5倍ヒダ ワンタック1ツ山	RYL160313

H\W(cm)	2倍ヒダ	~50	51~100	101~150	151~200	201~250	251~300	301~350	351~400	401~450	451~500
	1.5倍ヒダ	~66	67~133	134~200	201~266	267~333	334~400	401~466	467~533	534~600	601~666
	~275	19,700	34,800	51,400	63,400	80,000	95,100	111,700	125,300	140,400	157,000

## ●レギュラーカーテン ウェイト巻きロック

	ウェイト巻きロック	本縫いウェイト
2倍ヒダ 3ツ山	RYL110122	RYL110182
1.5倍ヒダ 2ツ山	RYL110223	RYL110283
1.5倍ヒダ ワンタック1ツ山	RYL160323	RYL160383

H\W(cm)	2倍ヒダ	~50	51~100	101~150	151~200	201~250	251~300	301~350	351~400	401~450	451~500
	1.5倍ヒダ	~66	67~133	134~200	201~266	267~333	334~400	401~466	467~533	534~600	601~666
	~295	20,300	35,900	53,100	65,500	82,700	98,300	115,400	129,400	145,000	162,200

## ●ペンシルギャザーカーテン 裾3つ折り仕上げ

2倍ヒダ ギャザー	RYL110412
2.5倍ヒダ ギャザー	RYL110415

H\W(cm)	2倍ヒダ	~50	51~100	101~150	151~200	201~250	251~300	301~350	351~400	401~450	451~500
	2.5倍ヒダ	~40	41~80	81~120	121~160	161~200	201~240	241~280	281~320	321~360	361~400
	~275	20,300	35,900	53,100	65,500	82,700	98,300	115,400	129,400	145,000	162,200

## ●ペンシルギャザーカーテン ウェイト巻きロック

	ウェイト巻きロック	本縫いウェイト
2倍ヒダ ギャザー	RYL110422	RYL110482
2.5倍ヒダ ギャザー	RYL110425	RYL110485

H\W(cm)	2倍ヒダ	~50	51~100	101~150	151~200	201~250	251~300	301~350	351~400	401~450	451~500
	2.5倍ヒダ	~40	41~80	81~120	121~160	161~200	201~240	241~280	281~320	321~360	361~400
	~295	21,000	37,100	54,800	67,600	85,300	101,400	119,100	133,600	149,700	167,400

## ●フラットカーテン 裾3つ折り仕上げ

1倍ヒダ	RYL530011
------	-----------

H\W(cm)	1倍ヒダ	~50	51~100	101~150	151~200	201~250	251~300	301~350	351~400	401~450	451~500
	~275	17,100	21,700	31,000	38,800	46,500	54,300	63,600	71,300	76,000	85,300

## ●フラットカーテン ウェイト巻きロック

	ウェイト巻きロック	本縫いウェイト
1倍ヒダ	RYL530021	RYL530081

H\W(cm)	1倍ヒダ	~50	51~100	101~150	151~200	201~250	251~300	301~350	351~400	401~450	451~500
	~295	17,600	22,400	32,000	40,000	48,000	56,000	65,600	73,600	78,400	88,000

<ご注意> 刺繍の特性上、横リピートの柄合わせが不完全な場合があります。  
刺繍の風合いは生産ロットによって、多少異なります。  
この生地にはリサイクルポリエステル系を使用しています。

---

**MALETTE**  
**マレット**

生地価格：¥15,100/m (¥4,800/m<sup>2</sup>)  
生地巾：315cm  
リピート：タテ 21.5cm ヨコ 16.5cm  
重量：60gs/m<sup>2</sup>  
組成：PL60% RCY-PL40%

寸法変化率： <タテ> <ヨコ>  
<水洗い> -1.0% -1.0%  
<ドライ> -0.3% -0.7%

FR742 01-03

F002

(金額単位：円)

●レギュラーカーテン 裾3つ折り仕上げ

2倍ヒダ 3ツ山 RYL110112  
1.5倍ヒダ 2ツ山 RYL110213  
1.5倍ヒダ ワンタック1ツ山 RYL160313

H\W(cm)	2倍ヒダ	~50	51~100	101~150	151~200	201~250	251~300	301~350	351~400	401~450	451~500
	1.5倍ヒダ	~66	67~133	134~200	201~266	267~333	334~400	401~466	467~533	534~600	601~666
	~275	25,900	44,400	61,100	79,600	98,000	116,500	135,000	153,500	172,000	190,500

●レギュラーカーテン ウェイト巻きロック

ウェイト巻きロック 本縫いウェイト  
2倍ヒダ 3ツ山 RYL110122 RYL110182  
1.5倍ヒダ 2ツ山 RYL110223 RYL110283  
1.5倍ヒダ ワンタック1ツ山 RYL160323 RYL160383

H\W(cm)	2倍ヒダ	~50	51~100	101~150	151~200	201~250	251~300	301~350	351~400	401~450	451~500
	1.5倍ヒダ	~66	67~133	134~200	201~266	267~333	334~400	401~466	467~533	534~600	601~666
	~295	26,600	45,600	62,700	81,700	100,700	119,700	138,700	157,700	176,700	195,600

●ペンシルギャザーカーテン 裾3つ折り仕上げ

2倍ヒダ ギャザー RYL110412  
2.5倍ヒダ ギャザー RYL110415

H\W(cm)	2倍ヒダ	~50	51~100	101~150	151~200	201~250	251~300	301~350	351~400	401~450	451~500
	2.5倍ヒダ	~40	41~80	81~120	121~160	161~200	201~240	241~280	281~320	321~360	361~400
	~275	26,600	45,600	62,700	81,700	100,700	119,700	138,700	157,700	176,700	195,600

●ペンシルギャザーカーテン ウェイト巻きロック

ウェイト巻きロック 本縫いウェイト  
2倍ヒダ ギャザー RYL110422 RYL110482  
2.5倍ヒダ ギャザー RYL110425 RYL110485

H\W(cm)	2倍ヒダ	~50	51~100	101~150	151~200	201~250	251~300	301~350	351~400	401~450	451~500
	2.5倍ヒダ	~40	41~80	81~120	121~160	161~200	201~240	241~280	281~320	321~360	361~400
	~295	27,300	46,800	64,400	83,900	103,300	122,800	142,300	161,800	181,300	200,800

●フラットカーテン 裾3つ折り仕上げ

1倍ヒダ RYL530011

H\W(cm)	1倍ヒダ	~50	51~100	101~150	151~200	201~250	251~300	301~350	351~400	401~450	451~500
	~275	18,900	28,400	37,800	47,300	56,700	66,200	75,600	85,100	94,500	104,000

●フラットカーテン ウェイト巻きロック

ウェイト巻きロック 本縫いウェイト  
1倍ヒダ RYL530021 RYL530081

H\W(cm)	1倍ヒダ	~50	51~100	101~150	151~200	201~250	251~300	301~350	351~400	401~450	451~500
	~295	19,400	29,100	38,800	48,500	58,200	67,900	77,600	87,300	97,000	106,700

<ご注意> 刺繍の特性上、横リピートの柄合わせが不完全な場合があります。  
刺繍の風合いは生産ロットによって、多少異なります。  
この生地にはリサイクルポリエステル系を使用しています。

---



RIBE  
リーベ

生地価格：¥7,400/m (¥5,290/m<sup>2</sup>)  
生地巾：140cm  
リピート：タテ22cm ヨコ46cm  
重量：222gs/m<sup>2</sup>  
組成：C0100%

寸法変化率： <タテ> <ヨコ>  
<水洗い> -3.0% -2.5%  
<ドライ> -2.5% -0.5%

FR743 01-02

F006

(金額単位：円)

●レギュラーカーテン 裾3つ折り仕上げ

2倍ヒダ 3ツ山 RTD110112  
1.5倍ヒダ 2ツ山 RTD110213  
1.5倍ヒダ ワンタック1ツ山 RTD160313

巾使い	1	2	3	4	5	6	7	8	9	10
H\W(cm) 2倍ヒダ	~65	66~130	131~195	196~260	261~325	326~390	391~455	456~520	521~585	586~650
1.5倍ヒダ	~86	87~173	174~260	261~346	347~433	434~520	521~606	607~693	694~780	781~866
~100	16,700	31,900	47,100	62,300	77,500	92,700	107,900	123,100	138,300	153,500
101~120	18,600	35,700	52,800	69,900	87,000	104,100	121,200	138,300	155,400	172,500
121~140	20,500	39,500	58,500	77,500	96,500	115,500	134,500	153,500	172,500	191,500
141~160	22,400	43,300	64,200	85,100	106,000	126,900	147,800	168,700	189,600	210,500
161~180	25,300	49,000	72,800	96,500	120,300	144,000	167,800	191,500	215,300	239,000
181~200	27,200	52,800	78,500	104,100	129,800	155,400	181,100	206,700	232,400	258,000
201~220	29,100	56,600	84,200	111,700	139,300	166,800	194,400	221,900	249,500	277,000
221~240	29,100	56,600	84,200	111,700	139,300	166,800	194,400	221,900	249,500	277,000
241~260	31,000	60,400	89,900	119,300	148,800	178,200	207,700	237,100	266,600	296,000
261~280	32,900	64,200	95,600	126,900	158,300	189,600	221,000	252,300	283,700	315,000
281~300	35,700	69,900	104,100	138,300	172,500	206,700	240,900	275,100	309,300	343,500
301~320	37,600	73,700	109,800	145,900	182,000	218,100	254,200	290,300	326,400	362,500
321~340	39,500	77,500	115,500	153,500	191,500	229,500	267,500	305,500	343,500	381,500
341~350	39,500	77,500	115,500	153,500	191,500	229,500	267,500	305,500	343,500	381,500

●共生地タッセル RT100000 ¥1,000/本

※1巾は片開きのみとなります。

●ペンシルギャザーカーテン 裾3つ折り仕上げ

2倍ヒダ ギャザー RTD110412  
2.5倍ヒダ ギャザー RTD110415

巾使い	1	2	3	4	5
H\W(cm) 2倍ヒダ	~65	66~130	131~195	196~260	261~325
2.5倍ヒダ	~52	53~104	105~156	157~208	209~260
~100	17,600	33,700	49,800	65,900	82,000
101~120	19,600	37,700	55,900	74,000	92,100
121~140	21,600	41,800	61,900	82,000	102,100
141~160	23,700	45,800	67,900	90,100	112,200
161~180	26,700	51,800	77,000	102,100	127,300
181~200	28,700	55,900	83,000	110,200	137,300
201~220	30,700	59,900	89,100	118,200	147,400
221~240	30,700	59,900	89,100	118,200	147,400
241~260	32,700	63,900	95,100	126,300	157,500
261~280	34,700	67,900	101,100	134,300	167,500
281~300	37,700	74,000	110,200	146,400	182,600
301~320	39,800	78,000	116,200	154,400	192,700
321~340	41,800	82,000	122,200	162,500	202,700
341~350	41,800	82,000	122,200	162,500	202,700

●共生地タッセル RT100000 ¥1,000/本

※1巾は片開きのみとなります。

●アイレットカーテン 裾3つ折り仕上げ

1倍ヒダ RTD520711

巾使い	1	2	3	4	5
H\W(cm) 1倍ヒダ	~120	121~260	261~400	401~540	541~680
~100	34,700	61,800	83,200	116,300	143,500
101~120	36,600	65,700	89,100	124,000	153,200
121~140	38,500	69,600	94,900	131,800	162,900
141~160	40,500	73,500	100,700	139,600	172,600
161~180	43,400	79,300	109,500	151,200	187,200
181~200	45,300	83,200	115,300	159,000	196,900
201~220	47,300	87,000	121,100	166,800	206,600
221~240	47,300	87,000	121,100	166,800	206,600
241~260	49,200	90,900	126,900	174,500	216,300
261~280	51,200	94,800	132,800	182,300	226,000
281~300	54,100	100,600	141,500	194,000	240,600

●共生地タッセル RT100000 ¥1,000/本

※1巾は片開きのみとなります。

●フラットバランス

RTD440000

H\W(cm)	~90	91~140	141~190	191~240	241~290	291~340
~40	14,400	23,100	26,600	30,100	38,800	42,300
41~80	20,400	33,500	38,500	43,500	56,700	61,700

上記価格にはバランスレールを含んでいません。  
表・裏共生地、ベルクロ付き。  
仕上り巾は脇の張り出している部分も含めて発注ください。

●フラットカーテン 裾3つ折り仕上げ

1倍ヒダ RTD530011

巾使い	1	2	3	4	5
H\W(cm) 1倍ヒダ	~120	121~260	261~400	401~540	541~680
~100	17,100	32,600	48,100	63,700	79,200
101~120	19,000	36,500	54,000	71,400	88,900
121~140	20,900	40,400	59,800	79,200	98,600
141~160	22,900	44,300	65,600	87,000	108,300
161~180	25,800	50,100	74,400	98,600	122,900
181~200	27,700	54,000	80,200	106,400	132,600
201~220	29,700	57,800	86,000	114,200	142,300
221~240	29,700	57,800	86,000	114,200	142,300
241~260	31,600	61,700	91,800	121,900	152,000
261~280	33,600	65,600	97,700	129,700	161,700
281~300	36,500	71,400	106,400	141,400	176,300

●共生地タッセル RT100000 ¥1,000/本

※1巾は片開きのみとなります。

●センター箱ヒダバランス

RTD430300

H\W(cm)	~90	91~140	141~190	191~240	241~290	291~340
~40	24,100	26,100	33,300	35,300	42,500	44,500

上記価格にはバランスレールを含んでいません。  
表・裏共生地、ベルクロ付き。  
仕上り巾は脇の張り出している部分も含めて発注ください。

<ご注意> ローマンシェード価格には連窓及び分割による柄合わせの要尺は含まれておりません。  
天然繊維は環境によって表記数値以上の伸縮が発生する場合がありますので、ご注意ください。

●プレーンシェード

コード式 RT231000

H\W(cm)	30~50	51~90	91~140	141~190	191~240
50~100	24,400	27,900	43,300	46,800	51,300
101~150	29,100	32,600	51,400	54,900	60,000
151~200	33,700	37,200	59,500	63,000	68,700
201~250	40,600	44,100	72,100	75,600	81,900
251~300	45,300	48,800	80,200	83,700	90,600

ツインシェード | 前シェード価格+後シェード価格-7,000円  
プレーンタイプ・シャープタイプの組み合わせが可能です。

●フラットバルーンシェード

コード式  
1.3倍ヒダ 逆ボックスヒダ RT221317

ウェーブ数	1W	2W	3W	4W
H\W(cm)	40~75	76~150	151~225	226~240
50~100	42,700	57,600	71,400	76,400
101~150	48,000	65,800	82,600	87,600
151~200	53,200	74,000	93,800	98,800
201~250	60,700	86,700	111,600	116,600
251~300	66,000	94,900	122,800	127,800

●バルーンシェード(フリルなし)

コード式  
2倍ヒダ 3ツ山 RT201112  
2倍ヒダ ギャザー RT201412

ウェーブ数	1W	2W	3W	4W	5W	5W
H\W(cm)	40~50	51~100	101~150	151~200	201~250	251~270
50~100	31,900	46,300	65,600	68,600	85,500	88,800
101~150	37,100	54,400	76,800	79,800	100,300	104,100
151~200	42,200	62,500	88,000	91,000	115,200	119,700
201~250	49,600	75,100	105,800	108,800	138,900	144,200
251~300	54,800	83,200	117,000	120,000	153,700	160,000

●プレーンシェード

ドラム式 RT232000

H\W(cm)	30~50	51~90	91~140	141~190	191~240	241~290	291~340	341~400
50~100	27,200	30,900	46,500	50,200	54,900	71,500	78,800	89,600
101~150	32,000	35,700	54,700	58,400	63,700	84,200	92,300	104,000
151~200	36,700	40,300	62,900	66,600	72,600	96,500	105,300	117,800
201~250	43,700	47,300	75,600	79,300	85,900	115,500	125,000	138,400
251~300	48,400	52,100	83,800	87,500	94,800	127,900	138,100	152,300

ツインシェード | 前シェード価格+後シェード価格-7,000円  
プレーンタイプ・シャープタイプの組み合わせが可能です。

●フラットバルーンシェード

ドラム式  
1.3倍ヒダ 逆ボックスヒダ RT222317

ウェーブ数	1W	2W	3W	4W	5W
H\W(cm)	40~75	76~150	151~225	226~300	301~375
50~100	44,300	59,400	78,700	85,500	110,100
101~150	49,700	67,700	90,000	96,800	126,500
151~200	55,100	76,100	101,300	108,100	143,100
201~250	62,700	88,900	119,300	126,100	168,600
251~300	68,100	97,200	130,600	137,400	185,300

●バルーンシェード(フリルなし)

ドラム式  
2倍ヒダ 3ツ山 RT202112  
2倍ヒダ ギャザー RT202412

ウェーブ数	1W	2W	3W	4W	5W	6W	7W	8W
H\W(cm)	40~50	51~100	101~150	151~200	201~250	251~300	301~350	351~400
50~100	33,900	48,300	67,600	70,600	87,500	101,300	105,800	123,200
101~150	39,100	56,400	78,800	81,800	102,300	119,800	124,700	145,600
151~200	44,200	64,500	90,000	93,000	117,200	138,400	143,800	168,000
201~250	51,600	77,100	107,800	110,800	140,900	168,200	174,100	203,900
251~300	56,800	85,200	119,000	122,000	155,700	187,000	193,400	226,600

**GRAM**  
**グラム**

生地価格：¥7,400/m (¥5,290/m<sup>2</sup>)  
 生地巾：140cm  
 リピート：タテ22cm ヨコ47.5cm  
 重量：222gs/m<sup>2</sup>  
 組成：C0100%

寸法変化率： <タテ> <ヨコ>  
 <水洗い> -3.0% -2.5%  
 <ドライ> -2.5% -0.5%

FR744 01-03

F006

(金額単位：円)

●レギュラーカーテン 裾3つ折り仕上げ

2倍ヒダ 3ツ山 RTD110112  
 1.5倍ヒダ 2ツ山 RTD110213  
 1.5倍ヒダ ワンタック1ツ山 RTD160313

巾使い	1	2	3	4	5	6	7	8	9	10
H\W(cm) 2倍ヒダ	~65	66~130	131~195	196~260	261~325	326~390	391~455	456~520	521~585	586~650
1.5倍ヒダ	~86	87~173	174~260	261~346	347~433	434~520	521~606	607~693	694~780	781~866
~100	16,700	31,900	47,100	62,300	77,500	92,700	107,900	123,100	138,300	153,500
101~120	18,600	35,700	52,800	69,900	87,000	104,100	121,200	138,300	155,400	172,500
121~140	20,500	39,500	58,500	77,500	96,500	115,500	134,500	153,500	172,500	191,500
141~160	22,400	43,300	64,200	85,100	106,000	126,900	147,800	168,700	189,600	210,500
161~180	25,300	49,000	72,800	96,500	120,300	144,000	167,800	191,500	215,300	239,000
181~200	27,200	52,800	78,500	104,100	129,800	155,400	181,100	206,700	232,400	258,000
201~220	29,100	56,600	84,200	111,700	139,300	166,800	194,400	221,900	249,500	277,000
221~240	29,100	56,600	84,200	111,700	139,300	166,800	194,400	221,900	249,500	277,000
241~260	31,000	60,400	89,900	119,300	148,800	178,200	207,700	237,100	266,600	296,000
261~280	32,900	64,200	95,600	126,900	158,300	189,600	221,000	252,300	283,700	315,000
281~300	35,700	69,900	104,100	138,300	172,500	206,700	240,900	275,100	309,300	343,500
301~320	37,600	73,700	109,800	145,900	182,000	218,100	254,200	290,300	326,400	362,500
321~340	39,500	77,500	115,500	153,500	191,500	229,500	267,500	305,500	343,500	381,500
341~350	39,500	77,500	115,500	153,500	191,500	229,500	267,500	305,500	343,500	381,500

●共生地タッセル RT100000 ¥1,000/本

※1巾は片開きのみとなります。

●ペンシルギャザーカーテン 裾3つ折り仕上げ

2倍ヒダ ギャザー RTD110412  
 2.5倍ヒダ ギャザー RTD110415

巾使い	1	2	3	4	5
H\W(cm) 2倍ヒダ	~65	66~130	131~195	196~260	261~325
2.5倍ヒダ	~52	53~104	105~156	157~208	209~260
~100	17,600	33,700	49,800	65,900	82,000
101~120	19,600	37,700	55,900	74,000	92,100
121~140	21,600	41,800	61,900	82,000	102,100
141~160	23,700	45,800	67,900	90,100	112,200
161~180	26,700	51,800	77,000	102,100	127,300
181~200	28,700	55,900	83,000	110,200	137,300
201~220	30,700	59,900	89,100	118,200	147,400
221~240	30,700	59,900	89,100	118,200	147,400
241~260	32,700	63,900	95,100	126,300	157,500
261~280	34,700	67,900	101,100	134,300	167,500
281~300	37,700	74,000	110,200	146,400	182,600
301~320	39,800	78,000	116,200	154,400	192,700
321~340	41,800	82,000	122,200	162,500	202,700
341~350	41,800	82,000	122,200	162,500	202,700

●共生地タッセル RT100000 ¥1,000/本

※1巾は片開きのみとなります。

●アイレットカーテン 裾3つ折り仕上げ

1倍ヒダ RTD520711

巾使い	1	2	3	4	5
H\W(cm) 1倍ヒダ	~120	121~260	261~400	401~540	541~680
~100	34,700	61,800	83,200	116,300	143,500
101~120	36,600	65,700	89,100	124,000	153,200
121~140	38,500	69,600	94,900	131,800	162,900
141~160	40,500	73,500	100,700	139,600	172,600
161~180	43,400	79,300	109,500	151,200	187,200
181~200	45,300	83,200	115,300	159,000	196,900
201~220	47,300	87,000	121,100	166,800	206,600
221~240	47,300	87,000	121,100	166,800	206,600
241~260	49,200	90,900	126,900	174,500	216,300
261~280	51,200	94,800	132,800	182,300	226,000
281~300	54,100	100,600	141,500	194,000	240,600

●共生地タッセル RT100000 ¥1,000/本

※1巾は片開きのみとなります。

●フラットバランス

RTD440000

H\W(cm)	~90	91~140	141~190	191~240	241~290	291~340
~40	14,400	23,100	26,600	30,100	38,800	42,300
41~80	20,400	33,500	38,500	43,500	56,700	61,700

上記価格にはバランスレールを含んでいません。  
 表・裏共生地、ベルクロ付き。  
 仕上り巾は脇の張り出している部分も含めて発注ください。

●フラットカーテン 裾3つ折り仕上げ

1倍ヒダ RTD530011

巾使い	1	2	3	4	5
H\W(cm) 1倍ヒダ	~120	121~260	261~400	401~540	541~680
~100	17,100	32,600	48,100	63,700	79,200
101~120	19,000	36,500	54,000	71,400	88,900
121~140	20,900	40,400	59,800	79,200	98,600
141~160	22,900	44,300	65,600	87,000	108,300
161~180	25,800	50,100	74,400	98,600	122,900
181~200	27,700	54,000	80,200	106,400	132,600
201~220	29,700	57,800	86,000	114,200	142,300
221~240	29,700	57,800	86,000	114,200	142,300
241~260	31,600	61,700	91,800	121,900	152,000
261~280	33,600	65,600	97,700	129,700	161,700
281~300	36,500	71,400	106,400	141,400	176,300

●共生地タッセル RT100000 ¥1,000/本

※1巾は片開きのみとなります。

●センター箱ヒダバランス

RTD430300

H\W(cm)	~90	91~140	141~190	191~240	241~290	291~340
~40	24,100	26,100	33,300	35,300	42,500	44,500

上記価格にはバランスレールを含んでいません。  
 表・裏共生地、ベルクロ付き。  
 仕上り巾は脇の張り出している部分も含めて発注ください。

<ご注意> ローマンシェード価格には連窓及び分割による柄合わせの要尺は含まれておりません。  
天然繊維は環境によって表記数値以上の伸縮が発生する場合がありますので、ご注意ください。

●プレーンシェード

コード式 RT231000

H\W(cm)	30~50	51~90	91~140	141~190	191~240
50~100	24,400	27,900	43,300	46,800	51,300
101~150	29,100	32,600	51,400	54,900	60,000
151~200	33,700	37,200	59,500	63,000	68,700
201~250	40,600	44,100	72,100	75,600	81,900
251~300	45,300	48,800	80,200	83,700	90,600

ツインシェード | 前シェード価格+後シェード価格-7,000円  
プレーンタイプ・シャープタイプの組み合わせが可能です。

●フラットバルーンシェード

コード式  
1.3倍ヒダ 逆ボックスヒダ RT221317

ウェーブ数	1W	2W	3W	4W
H\W(cm)	40~75	76~150	151~225	226~240
50~100	42,700	57,600	71,400	76,400
101~150	48,000	65,800	82,600	87,600
151~200	53,200	74,000	93,800	98,800
201~250	60,700	86,700	111,600	116,600
251~300	66,000	94,900	122,800	127,800

●バルーンシェード(フリルなし)

コード式  
2倍ヒダ 3ツ山 RT201112  
2倍ヒダ ギャザー RT201412

ウェーブ数	1W	2W	3W	4W	5W	5W
H\W(cm)	40~50	51~100	101~150	151~200	201~250	251~270
50~100	31,900	46,300	65,600	68,600	85,500	88,800
101~150	37,100	54,400	76,800	79,800	100,300	104,100
151~200	42,200	62,500	88,000	91,000	115,200	119,700
201~250	49,600	75,100	105,800	108,800	138,900	144,200
251~300	54,800	83,200	117,000	120,000	153,700	160,000

●プレーンシェード

ドラム式 RT232000

H\W(cm)	30~50	51~90	91~140	141~190	191~240	241~290	291~340	341~400
50~100	27,200	30,900	46,500	50,200	54,900	71,500	78,800	89,600
101~150	32,000	35,700	54,700	58,400	63,700	84,200	92,300	104,000
151~200	36,700	40,300	62,900	66,600	72,600	96,500	105,300	117,800
201~250	43,700	47,300	75,600	79,300	85,900	115,500	125,000	138,400
251~300	48,400	52,100	83,800	87,500	94,800	127,900	138,100	152,300

ツインシェード | 前シェード価格+後シェード価格-7,000円  
プレーンタイプ・シャープタイプの組み合わせが可能です。

●フラットバルーンシェード

ドラム式  
1.3倍ヒダ 逆ボックスヒダ RT222317

ウェーブ数	1W	2W	3W	4W	5W
H\W(cm)	40~75	76~150	151~225	226~300	301~375
50~100	44,300	59,400	78,700	85,500	110,100
101~150	49,700	67,700	90,000	96,800	126,500
151~200	55,100	76,100	101,300	108,100	143,100
201~250	62,700	88,900	119,300	126,100	168,600
251~300	68,100	97,200	130,600	137,400	185,300

●バルーンシェード(フリルなし)

ドラム式  
2倍ヒダ 3ツ山 RT202112  
2倍ヒダ ギャザー RT202412

ウェーブ数	1W	2W	3W	4W	5W	6W	7W	8W
H\W(cm)	40~50	51~100	101~150	151~200	201~250	251~300	301~350	351~400
50~100	33,900	48,300	67,600	70,600	87,500	101,300	105,800	123,200
101~150	39,100	56,400	78,800	81,800	102,300	119,800	124,700	145,600
151~200	44,200	64,500	90,000	93,000	117,200	138,400	143,800	168,000
201~250	51,600	77,100	107,800	110,800	140,900	168,200	174,100	203,900
251~300	56,800	85,200	119,000	122,000	155,700	187,000	193,400	226,600

CIRO  
チロ

生地価格：¥7,400/m (¥5,290/m<sup>2</sup>)  
生地巾：140cm  
リピート：タテ - ヨコ -  
重量：236gs/m<sup>2</sup>  
組成：C0100%

寸法変化率： <タテ> <ヨコ>  
<水洗い> -0.5% -3.5%  
<ドライ> -0.5% -1.0%

FR745 01-06

F006

(金額単位：円)

●レギュラーカーテン 裾3つ折り仕上げ

2倍ヒダ 3ツ山 RTD110112  
1.5倍ヒダ 2ツ山 RTD110213  
1.5倍ヒダ ワンタック1ツ山 RTD160313

巾使い	1	2	3	4	5	6	7	8	9	10
H\W(cm) 2倍ヒダ	~65	66~130	131~195	196~260	261~325	326~390	391~455	456~520	521~585	586~650
1.5倍ヒダ	~86	87~173	174~260	261~346	347~433	434~520	521~606	607~693	694~780	781~866
~100	15,800	30,000	44,300	58,500	72,800	87,000	101,300	115,500	129,800	144,000
101~120	17,700	33,800	50,000	66,100	82,300	98,400	114,600	130,700	146,900	163,000
121~140	19,600	37,600	55,700	73,700	91,800	109,800	127,900	145,900	164,000	182,000
141~160	21,500	41,400	61,400	81,300	101,300	121,200	141,200	161,100	181,100	201,000
161~180	23,400	45,200	67,100	88,900	110,800	132,600	154,500	176,300	198,200	220,000
181~200	25,300	49,000	72,800	96,500	120,300	144,000	167,800	191,500	215,300	239,000
201~220	27,200	52,800	78,500	104,100	129,800	155,400	181,100	206,700	232,400	258,000
221~240	29,100	56,600	84,200	111,700	139,300	166,800	194,400	221,900	249,500	277,000
241~260	31,000	60,400	89,900	119,300	148,800	178,200	207,700	237,100	266,600	296,000
261~280	32,900	64,200	95,600	126,900	158,300	189,600	221,000	252,300	283,700	315,000
281~300	34,800	68,000	101,300	134,500	167,800	201,000	234,300	267,500	300,800	334,000
301~320	36,700	71,800	107,000	142,100	177,300	212,400	247,600	282,700	317,900	353,000
321~340	38,600	75,600	112,700	149,700	186,800	223,800	260,900	297,900	335,000	372,000
341~350	39,500	77,500	115,500	153,500	191,500	229,500	267,500	305,500	343,500	381,500

●共生地タッセル RT100000 ¥1,000/本

※1巾は片開きのみとなります。

●ペンシルギャザーカーテン 裾3つ折り仕上げ

2倍ヒダ ギャザー RTD110412  
2.5倍ヒダ ギャザー RTD110415

巾使い	1	2	3	4	5
H\W(cm) 2倍ヒダ	~65	66~130	131~195	196~260	261~325
2.5倍ヒダ	~52	53~104	105~156	157~208	209~260
~100	16,600	31,700	46,800	61,900	77,000
101~120	18,600	35,700	52,800	69,900	87,000
121~140	20,600	39,800	58,900	78,000	97,100
141~160	22,700	43,800	64,900	86,000	107,200
161~180	24,700	47,800	70,900	94,100	117,200
181~200	26,700	51,800	77,000	102,100	127,300
201~220	28,700	55,900	83,000	110,200	137,300
221~240	30,700	59,900	89,100	118,200	147,400
241~260	32,700	63,900	95,100	126,300	157,500
261~280	34,700	67,900	101,100	134,300	167,500
281~300	36,700	71,900	107,200	142,400	177,600
301~320	38,800	76,000	113,200	150,400	187,600
321~340	40,800	80,000	119,200	158,500	197,700
341~350	41,800	82,000	122,200	162,500	202,700

●共生地タッセル RT100000 ¥1,000/本

※1巾は片開きのみとなります。

●アイレットカーテン 裾3つ折り仕上げ

1倍ヒダ RTD520711

巾使い	1	2	3	4	5
H\W(cm) 1倍ヒダ	~120	121~260	261~400	401~540	541~680
~100	33,700	59,900	80,300	112,400	138,700
101~120	35,600	63,700	86,200	120,200	148,400
121~140	37,600	67,600	92,000	127,900	158,100
141~160	39,500	71,500	97,800	135,700	167,800
161~180	41,500	75,400	103,600	143,500	177,500
181~200	43,400	79,300	109,500	151,200	187,200
201~220	45,300	83,200	115,300	159,000	196,900
221~240	47,300	87,000	121,100	166,800	206,600
241~260	49,200	90,900	126,900	174,500	216,300
261~280	51,200	94,800	132,800	182,300	226,000
281~300	53,100	98,700	138,600	190,100	235,800

●共生地タッセル RT100000 ¥1,000/本

※1巾は片開きのみとなります。

●フラットバランス

RTD440000

H\W(cm)	~90	91~140	141~190	191~240	241~290	291~340
~40	11,500	18,700	22,200	25,700	32,900	36,400
41~80	17,400	29,100	34,100	39,100	50,800	55,800

上記価格にはバランスレールを含んでいません。  
表・裏共生地、ベルクロ付き。  
仕上り巾は脇の張り出している部分も含めて発注ください。

●フラットカーテン 裾3つ折り仕上げ

1倍ヒダ RTD530011

巾使い	1	2	3	4	5
H\W(cm) 1倍ヒダ	~120	121~260	261~400	401~540	541~680
~100	16,100	30,700	45,200	59,800	74,400
101~120	18,000	34,500	51,100	67,600	84,100
121~140	20,000	38,400	56,900	75,300	93,800
141~160	21,900	42,300	62,700	83,100	103,500
161~180	23,900	46,200	68,500	90,900	113,200
181~200	25,800	50,100	74,400	98,600	122,900
201~220	27,700	54,000	80,200	106,400	132,600
221~240	29,700	57,800	86,000	114,200	142,300
241~260	31,600	61,700	91,800	121,900	152,000
261~280	33,600	65,600	97,700	129,700	161,700
281~300	35,500	69,500	103,500	137,500	171,500

●共生地タッセル RT100000 ¥1,000/本

※1巾は片開きのみとなります。

●センター箱ヒダバランス

RTD430300

H\W(cm)	~90	91~140	141~190	191~240	241~290	291~340
~40	21,200	23,200	29,600	31,600	38,000	40,000

上記価格にはバランスレールを含んでいません。  
表・裏共生地、ベルクロ付き。  
仕上り巾は脇の張り出している部分も含めて発注ください。

<ご注意> ローマンシェード価格には連窓及び分割による柄合わせの要尺は含まれておりません。  
天然繊維は環境によって表記数値以上の伸縮が発生する場合がありますので、ご注意ください。

●プレーンシェード

コード式	RT231000				
H\W(cm)	30~50	51~90	91~140	141~190	191~240
50~100	22,900	26,400	40,300	43,800	48,300
101~150	28,300	31,800	49,900	53,400	58,500
151~200	33,700	37,200	59,500	63,000	68,700
201~250	39,100	42,600	69,100	72,600	78,900
251~300	44,500	48,000	78,700	82,200	89,100

ツインシェード | 前シェード価格+後シェード価格-7,000円  
プレーンタイプ・シャープタイプの組み合わせが可能です。

●シャープシェード

コード式	RT261000				
H\W(cm)	30~50	51~90	91~140	141~190	191~240
50~100	27,300	33,300	49,000	52,700	56,900
101~150	32,700	39,300	59,200	63,400	68,700
151~200	38,100	45,300	69,500	74,200	80,500
201~250	43,500	51,400	79,700	85,000	92,300
251~300	48,900	57,400	89,900	95,700	104,100

ツインシェード | 前シェード価格+後シェード価格-7,000円  
プレーンタイプ・シャープタイプの組み合わせが可能です。

●フラットバルーンシェード

コード式	1.3倍ヒダ 逆ボックスヒダ RT221317			
ウェーブ数	1W	2W	3W	4W
H\W(cm)	40~75	76~150	151~225	226~240
50~100	41,200	54,600	67,000	72,000
101~150	47,200	64,300	80,400	85,400
151~200	53,200	74,000	93,800	98,800
201~250	59,200	83,700	107,200	112,200
251~300	65,200	93,400	120,600	125,600

●バルーンシェード(フリルなし)

コード式	2倍ヒダ 3ツ山 RT201112					
2倍ヒダ	ギャザー RT201412					
ウェーブ数	1W	2W	3W	4W	5W	5W
H\W(cm)	40~50	51~100	101~150	151~200	201~250	251~270
50~100	30,400	43,300	61,200	64,200	79,600	82,900
101~150	36,300	52,900	74,600	77,600	97,400	101,200
151~200	42,200	62,500	88,000	91,000	115,200	119,700
201~250	48,100	72,100	101,400	104,400	133,000	138,300
251~300	54,000	81,700	114,800	117,800	150,800	157,100

●プレーンシェード

ドラム式	RT232000							
H\W(cm)	30~50	51~90	91~140	141~190	191~240	241~290	291~340	341~400
50~100	25,700	29,400	43,500	47,200	51,900	67,100	74,400	85,200
101~150	31,200	34,900	53,200	56,900	62,200	82,000	90,100	101,800
151~200	36,700	40,300	62,900	66,600	72,600	96,500	105,300	117,800
201~250	42,200	45,800	72,600	76,300	82,900	111,100	120,600	134,000
251~300	47,600	51,300	82,300	86,000	93,300	125,700	135,900	150,100

ツインシェード | 前シェード価格+後シェード価格-7,000円  
プレーンタイプ・シャープタイプの組み合わせが可能です。

●シャープシェード

ドラム式	RT262000							
H\W(cm)	30~50	51~90	91~140	141~190	191~240	241~290	291~340	341~400
50~100	32,000	37,300	53,700	58,100	63,100	77,900	87,400	100,800
101~150	37,500	43,300	63,900	68,900	74,900	93,400	103,800	118,200
151~200	43,000	49,300	74,200	79,600	86,700	108,900	120,100	135,600
201~250	48,500	55,300	84,400	90,400	98,500	124,500	136,600	153,200
251~300	54,000	61,300	94,700	101,200	110,300	140,000	153,000	170,600

ツインシェード | 前シェード価格+後シェード価格-7,000円  
プレーンタイプ・シャープタイプの組み合わせが可能です。

●フラットバルーンシェード

ドラム式	1.3倍ヒダ 逆ボックスヒダ RT222317				
ウェーブ数	1W	2W	3W	4W	5W
H\W(cm)	40~75	76~150	151~225	226~300	301~375
50~100	42,800	56,400	74,300	81,100	104,200
101~150	48,900	66,200	87,800	94,600	123,600
151~200	55,100	76,100	101,300	108,100	143,100
201~250	61,200	85,900	114,900	121,700	162,700
251~300	67,300	95,700	128,400	135,200	182,400

●バルーンシェード(フリルなし)

ドラム式	2倍ヒダ 3ツ山 RT202112							
2倍ヒダ	ギャザー RT202412							
ウェーブ数	1W	2W	3W	4W	5W	6W	7W	8W
H\W(cm)	40~50	51~100	101~150	151~200	201~250	251~300	301~350	351~400
50~100	32,400	45,300	63,200	66,200	81,600	93,900	98,400	114,300
101~150	38,300	54,900	76,600	79,600	99,400	116,100	121,000	141,100
151~200	44,200	64,500	90,000	93,000	117,200	138,400	143,800	168,000
201~250	50,100	74,100	103,400	106,400	135,000	160,800	166,700	195,000
251~300	56,000	83,700	116,800	119,800	152,800	183,300	189,700	222,100

**OLES  
オレス**

生地価格：¥4,500/m (¥3,220/m<sup>2</sup>)  
 生地巾：140cm  
 リピート：タテー ヨココー  
 重量：210gs/m<sup>2</sup>  
 組成：FR PL100%

寸法変化率： <タテ> <ヨコ>  
 <水洗い> -0.2% 0.0%  
 <ドライ> -0.2% 0.0%

RC746 01-05

F002

(金額単位：円)

**●レギュラーカーテン 裾3つ折り仕上げ**

2倍ヒダ 3ツ山 RTD110112  
 1.5倍ヒダ 2ツ山 RTD110213  
 1.5倍ヒダ ワンタック1ツ山 RTD160313

巾使い	1	2	3	4	5	6	7	8	9	10
H\W(cm) 2倍ヒダ	~65	66~130	131~195	196~260	261~325	326~390	391~455	456~520	521~585	586~650
1.5倍ヒダ	~86	87~173	174~260	261~346	347~433	434~520	521~606	607~693	694~780	781~866
~100	10,800	20,700	30,600	40,500	50,400	60,300	70,200	80,100	90,000	99,900
101~120	12,200	23,400	34,600	45,800	57,000	68,300	79,500	90,700	101,900	113,100
121~140	13,500	26,000	38,600	51,100	63,600	76,200	88,700	101,300	113,800	126,300
141~160	14,800	28,700	42,500	56,400	70,200	84,100	98,000	111,800	125,700	139,500
161~180	16,100	31,300	46,500	61,700	76,800	92,000	107,200	122,400	137,600	152,700
181~200	17,400	33,900	50,400	66,900	83,400	99,900	116,400	132,900	149,400	165,900
201~220	18,800	36,600	54,400	72,200	90,000	107,900	125,700	143,500	161,300	179,100
221~240	20,100	39,200	58,400	77,500	96,600	115,800	134,900	154,100	173,200	192,300
241~260	21,400	41,900	62,300	82,800	103,200	123,700	144,200	164,600	185,100	205,500
261~280	22,700	44,500	66,300	88,100	109,800	131,600	153,400	175,200	197,000	218,700
281~300	24,000	47,100	70,200	93,300	116,400	139,500	162,600	185,700	208,800	231,900
301~320	25,400	49,800	74,200	98,600	123,000	147,500	171,900	196,300	220,700	245,100
321~340	26,700	52,400	78,200	103,900	129,600	155,400	181,100	206,900	232,600	258,300
341~350	27,300	53,700	80,100	106,500	132,900	159,300	185,700	212,100	238,500	264,900

●共生地タッセル RT100000 ¥1,000/本

※1巾は片開きのみとなります。

**●レギュラーカーテン(形態安定加工) 裾3つ折り仕上げ**

2倍ヒダ 3ツ山 RTD111112  
 1.5倍ヒダ 2ツ山 RTD111213

巾使い	1	2	3	4	5
H\W(cm) 2倍ヒダ	~65	66~130	131~195	196~260	261~325
1.5倍ヒダ	~86	87~173	174~260	261~346	347~433
~100	11,700	22,400	33,200	43,900	54,600
101~120	13,100	25,300	37,500	49,600	61,800
121~140	14,600	28,200	41,800	55,400	69,000
141~160	16,000	31,000	46,100	61,100	76,100
161~180	17,400	33,900	50,400	66,800	83,300
181~200	18,800	36,700	54,600	72,500	90,400
201~220	20,300	39,600	58,900	78,300	97,600
221~240	21,700	42,500	63,200	84,000	104,800
241~260	23,100	45,300	67,500	89,700	111,900
261~280	24,600	48,200	71,800	95,500	119,100
281~300	26,000	51,100	76,100	101,200	126,200

●共生地タッセル RT100000 ¥1,000/本

※1巾は片開きのみとなります。

※最大製作寸法 片開きW320xH300cm(フック数27コ迄)  
 両開きW640xH300cm(フック数54コ迄)

**●フラットカーテン 裾3つ折り仕上げ**

1倍ヒダ RTD530011

巾使い	1	2	3	4	5
H\W(cm) 1倍ヒダ	~120	121~260	261~400	401~540	541~680
~100	11,200	21,400	31,600	41,800	52,000
101~120	12,500	24,100	35,700	47,300	58,800
121~140	13,900	26,800	39,800	52,700	65,600
141~160	15,300	29,600	43,900	58,200	72,500
161~180	16,600	32,300	47,900	63,600	79,300
181~200	18,000	35,000	52,000	69,000	86,100
201~220	19,300	37,700	56,100	74,500	92,900
221~240	20,700	40,400	60,200	79,900	99,700
241~260	22,100	43,200	64,300	85,400	106,500
261~280	23,400	45,900	68,400	90,800	113,300
281~300	24,800	48,600	72,500	96,300	120,100

●共生地タッセル RT100000 ¥1,000/本

※1巾は片開きのみとなります。

**●フラットバランス**

RTD440000

H\W(cm)	~90	91~140	141~190	191~240	241~290	291~340
~40	9,700	15,500	19,000	22,500	28,200	31,700
41~80	14,500	23,600	28,600	33,600	42,600	47,600

上記価格にはバランスレールを含んでいません。  
 表・裏共生地、ベルクロ付き。  
 仕上り巾は脇の張り出している部分も含めて発注ください。

**●ペンシルギャザーカーテン 裾3つ折り仕上げ**

2倍ヒダ ギャザー RTD110412  
 2.5倍ヒダ ギャザー RTD110415

巾使い	1	2	3	4	5
H\W(cm) 2倍ヒダ	~65	66~130	131~195	196~260	261~325
2.5倍ヒダ	~52	53~104	105~156	157~208	209~260
~100	11,700	22,400	33,200	43,900	54,600
101~120	13,100	25,300	37,500	49,600	61,800
121~140	14,600	28,200	41,800	55,400	69,000
141~160	16,000	31,000	46,100	61,100	76,100
161~180	17,400	33,900	50,400	66,800	83,300
181~200	18,800	36,700	54,600	72,500	90,400
201~220	20,300	39,600	58,900	78,300	97,600
221~240	21,700	42,500	63,200	84,000	104,800
241~260	23,100	45,300	67,500	89,700	111,900
261~280	24,600	48,200	71,800	95,500	119,100
281~300	26,000	51,100	76,100	101,200	126,200
301~320	27,400	53,900	80,400	106,900	133,400
321~340	28,900	56,800	84,700	112,600	140,600
341~350	29,600	58,200	86,900	115,500	144,100

●共生地タッセル RT100000 ¥1,000/本

※1巾は片開きのみとなります。

**●アイレットカーテン 裾3つ折り仕上げ**

1倍ヒダ RTD520711

巾使い	1	2	3	4	5
H\W(cm) 1倍ヒダ	~120	121~260	261~400	401~540	541~680
~100	28,800	50,600	66,700	94,400	116,300
101~120	30,100	53,300	70,800	99,900	123,100
121~140	31,500	56,000	74,900	105,300	129,900
141~160	32,900	58,800	79,000	110,800	136,800
161~180	34,200	61,500	83,000	116,200	143,600
181~200	35,600	64,200	87,100	121,600	150,400
201~220	36,900	66,900	91,200	127,100	157,200
221~240	38,300	69,600	95,300	132,500	164,000
241~260	39,700	72,400	99,400	138,000	170,800
261~280	41,000	75,100	103,500	143,400	177,600
281~300	42,400	77,800	107,600	148,900	184,400

●共生地タッセル RT100000 ¥1,000/本

※1巾は片開きのみとなります。

**●センター箱ヒダバランス**

RTD430300

H\W(cm)	~90	91~140	141~190	191~240	241~290	291~340
~40	17,400	19,400	24,100	26,100	30,800	32,800

上記価格にはバランスレールを含んでいません。  
 表・裏共生地、ベルクロ付き。  
 仕上り巾は脇の張り出している部分も含めて発注ください。

<ご注意> プレーンシェード裏地付き縫製が可能です。RC800又はRC801を裏地としてお選びください。

●プレーンシェード

コード式		RT231000				
H\W(cm)	30~50	51~90	91~140	141~190	191~240	
50~100	19,400	22,900	33,300	36,800	41,300	
101~150	23,400	26,900	40,000	43,500	48,600	
151~200	27,300	30,800	46,700	50,200	55,900	
201~250	31,300	34,800	53,400	56,900	63,200	
251~300	35,200	38,700	60,100	63,600	70,500	

ツインシェード | 前シェード価格+後シェード価格-7,000円  
プレーンタイプ・シャープタイプの組み合わせが可能です。

●シャープシェード

コード式		RT261000				
H\W(cm)	30~50	51~90	91~140	141~190	191~240	
50~100	23,800	29,800	42,000	45,700	49,900	
101~150	27,800	34,400	49,300	53,500	58,800	
151~200	31,700	38,900	56,700	61,400	67,700	
201~250	35,700	43,600	64,000	69,300	76,600	
251~300	39,600	48,100	71,300	77,100	85,500	

ツインシェード | 前シェード価格+後シェード価格-7,000円  
プレーンタイプ・シャープタイプの組み合わせが可能です。

●フラットバルーンシェード

コード式		1.3倍ヒダ 逆ボックスヒダ RT221317			
ウェーブ数	1W	2W	3W	4W	
H\W(cm)	40~75	76~150	151~225	226~240	
50~100	37,700	47,600	56,500	61,500	
101~150	42,300	54,400	65,600	70,600	
151~200	46,800	61,200	74,600	79,600	
201~250	51,400	68,000	83,700	88,700	
251~300	55,900	74,800	92,700	97,700	

●バルーンシェード(フリルなし)

コード式		2倍ヒダ 3ツ山 RT201112					2倍ヒダ ギャザー RT201412					
ウェーブ数	1W	2W	3W	4W	5W	5W						
H\W(cm)	40~50	51~100	101~150	151~200	201~250	251~270						
50~100	26,900	36,300	50,700	53,700	65,600	68,900						
101~150	31,400	43,000	59,800	62,800	77,600	81,400						
151~200	35,800	49,700	68,800	71,800	89,600	94,100						
201~250	40,300	56,400	77,900	80,900	101,600	106,900						
251~300	44,700	63,100	86,900	89,900	113,600	119,900						

●プレーンシェード

ドラム式		RT232000							
H\W(cm)	30~50	51~90	91~140	141~190	191~240	241~290	291~340	341~400	
50~100	22,200	25,900	36,500	40,200	44,900	56,600	63,900	74,700	
101~150	26,300	30,000	43,300	47,000	52,300	67,200	75,300	87,000	
151~200	30,300	33,900	50,100	53,800	59,800	77,300	86,100	98,600	
201~250	34,400	38,000	56,900	60,600	67,200	87,600	97,100	110,500	
251~300	38,300	42,000	63,700	67,400	74,700	97,800	108,000	122,200	

ツインシェード | 前シェード価格+後シェード価格-7,000円  
プレーンタイプ・シャープタイプの組み合わせが可能です。

●シャープシェード

ドラム式		RT262000							
H\W(cm)	30~50	51~90	91~140	141~190	191~240	241~290	291~340	341~400	
50~100	28,500	33,800	46,700	51,100	56,100	67,400	76,900	90,300	
101~150	32,600	38,400	54,000	59,000	65,000	78,600	89,000	103,400	
151~200	36,600	42,900	61,400	66,800	73,900	89,700	100,900	116,400	
201~250	40,700	47,500	68,700	74,700	82,800	101,000	113,100	129,700	
251~300	44,700	52,000	76,100	82,600	91,700	112,100	125,100	142,700	

ツインシェード | 前シェード価格+後シェード価格-7,000円  
プレーンタイプ・シャープタイプの組み合わせが可能です。

●フラットバルーンシェード

ドラム式		1.3倍ヒダ 逆ボックスヒダ RT222317				
ウェーブ数	1W	2W	3W	4W	5W	
H\W(cm)	40~75	76~150	151~225	226~300	301~375	
50~100	39,300	49,400	63,800	70,600	90,200	
101~150	44,000	56,300	73,000	79,800	103,800	
151~200	48,700	63,300	82,100	88,900	117,500	
201~250	53,400	70,200	91,400	98,200	131,300	
251~300	58,000	77,100	100,500	107,300	145,200	

●バルーンシェード(フリルなし)

ドラム式		2倍ヒダ 3ツ山 RT202112								2倍ヒダ ギャザー RT202412							
ウェーブ数	1W	2W	3W	4W	5W	6W	7W	8W									
H\W(cm)	40~50	51~100	101~150	151~200	201~250	251~300	301~350	351~400									
50~100	28,900	38,300	52,700	55,700	67,600	76,500	81,000	93,400									
101~150	33,400	45,000	61,800	64,800	79,600	91,500	96,400	111,500									
151~200	37,800	51,700	70,800	73,800	91,600	106,500	111,900	129,700									
201~250	42,300	58,400	79,900	82,900	103,600	121,700	127,600	148,000									
251~300	46,700	65,100	88,900	91,900	115,600	136,900	143,300	166,400									



LUE  
ルエ

生地価格：¥10,700/m (¥3,570/m<sup>2</sup>)  
 生地巾：300cm  
 リピート：タテ - ヨコ -  
 重量：245gs/m<sup>2</sup>  
 組成：RCY-PL60% PL40%

寸法変化率： <タテ> <ヨコ>  
 <水洗い> -0.5% -0.5%  
 <ドライ> -0.5% -0.3%

FR747 01-05

F001

(金額単位：円)

●レギュラーカーテン 裾3つ折り仕上げ

2倍ヒダ 3ツ山 RYD110112  
 1.5倍ヒダ 2ツ山 RYD110213  
 1.5倍ヒダ ワンタック1ツ山 RYD160313

H\W(cm)	2倍ヒダ	~50	51~100	101~150	151~200	201~250	251~300	301~350	351~400	401~450	451~500
	1.5倍ヒダ	~66	67~133	134~200	201~266	267~333	334~400	401~466	467~533	534~600	601~666
	~260	19,100	33,200	47,300	61,400	75,500	89,500	103,600	117,700	131,800	145,900

●共生地タッセル RY100000 ¥1,000/本

●レギュラーカーテン(形態安定加工) 裾3つ折り仕上げ

2倍ヒダ 3ツ山 RYD111112  
 1.5倍ヒダ 2ツ山 RYD111213

H\W(cm)	2倍ヒダ	~50	51~100	101~150	151~200	201~250	251~300	301~350	351~400	401~450	451~500
	1.5倍ヒダ	~66	67~133	134~200	201~266	267~333	334~400	401~466	467~533	534~600	601~640
	~260	20,000	34,800	49,700	64,500	79,400	94,200	109,000	123,900	138,700	153,600

●共生地タッセル RY100000 ¥1,000/本

※最大製作寸法 片開きW320xH300cm(フック数27コ迄)  
 両開きW640xH300cm(フック数54コ迄)

●フラットカーテン 裾3つ折り仕上げ

1倍ヒダ RYD530011

H\W(cm)	1倍ヒダ	~50	51~100	101~150	151~200	201~250	251~300	301~350	351~400	401~450	451~500
	~260	15,200	22,500	29,700	37,000	44,200	51,500	58,700	66,000	73,200	80,500

●共生地タッセル RY100000 ¥1,000/本

●アイレットカーテン 裾3つ折り仕上げ

1倍ヒダ RYD520711

H\W(cm)	1倍ヒダ	~50	51~100	101~150	151~200	201~250	251~300	301~350	351~400	401~450	451~500
	~260	26,900	34,200	47,300	54,600	67,600	80,700	93,800	101,100	114,100	127,300

●共生地タッセル RY100000 ¥1,000/本

●フラットバランス

RYD440000

H\W(cm)	~90	91~140	141~190	191~240	241~290	291~340
~40	19,900	28,700	37,600	46,400	55,300	64,100
41~80	22,900	33,200	43,600	53,900	64,300	74,600

上記価格にはバランスレールを含んでいません。  
 表・裏共生地、ベルクロ付き。  
 仕上り巾は脇の張り出している部分も含めて発注ください。

●センター箱ヒダバランス

RYD430300

H\W(cm)	~90	91~140	141~190	191~240	241~290	291~340
~40	38,300	45,600	53,000	60,300	67,700	75,000

上記価格にはバランスレールを含んでいません。  
 表・裏共生地、ベルクロ付き。  
 仕上り巾は脇の張り出している部分も含めて発注ください。

<ご注意> プレーンシェード裏地付き縫製が可能です。RC800又はRC801を裏地としてお選びください。  
この生地にはリサイクルポリエステル系を使用しています。

●プレーンシェード

コード式	RY231000				
H\W(cm)	30~50	51~90	91~140	141~190	191~240
50~100	22,600	30,400	40,700	49,600	59,400
101~150	24,300	32,100	42,900	51,800	62,200
151~200	26,000	33,800	45,100	54,000	65,000
201~250	27,700	35,500	47,300	56,200	67,800
251~280	29,400	37,200	49,500	58,400	70,600

ツインシェード | 前シェード価格+後シェード価格-7,000円  
プレーンタイプ・シャープタイプの組み合わせが可能です。

●シャープシェード

コード式	RY261000				
H\W(cm)	30~50	51~90	91~140	141~190	191~240
50~100	27,000	37,300	49,400	58,500	68,000
101~150	28,700	39,600	52,200	61,800	72,400
151~200	30,400	41,900	55,100	65,200	76,800
201~250	32,100	44,300	57,900	68,600	81,200
251~280	33,800	46,600	60,700	71,900	85,600

ツインシェード | 前シェード価格+後シェード価格-7,000円  
プレーンタイプ・シャープタイプの組み合わせが可能です。

●プレーンシェード

ドラム式	RY232000							
H\W(cm)	30~50	51~90	91~140	141~190	191~240	241~290	291~340	341~400
50~100	25,400	33,400	43,900	53,000	63,000	74,700	87,300	104,600
101~150	27,200	35,200	46,200	55,300	65,900	78,500	91,900	110,100
151~200	29,000	36,900	48,500	57,600	68,900	81,900	96,000	115,000
201~250	30,800	38,700	50,800	59,900	71,800	85,400	100,200	120,100
251~280	32,500	40,500	53,100	62,200	74,800	88,900	104,400	125,100

ツインシェード | 前シェード価格+後シェード価格-7,000円  
プレーンタイプ・シャープタイプの組み合わせが可能です。

●シャープシェード

ドラム式	RY262000							
H\W(cm)	30~50	51~90	91~140	141~190	191~240	241~290	291~340	341~400
50~100	31,700	41,300	54,100	63,900	74,200	85,500	100,300	120,200
101~150	33,500	43,600	56,900	67,300	78,600	89,900	105,600	126,500
151~200	35,300	45,900	59,800	70,600	83,000	94,300	110,800	132,800
201~250	37,100	48,200	62,600	74,000	87,400	98,800	116,200	139,300
251~280	38,900	50,500	65,500	77,400	91,800	103,200	121,500	145,600

ツインシェード | 前シェード価格+後シェード価格-7,000円  
プレーンタイプ・シャープタイプの組み合わせが可能です。

**PAULHE**  
**ポレ**

生地価格：¥12,300/m (¥4,100/m<sup>2</sup>)  
 生地巾：300cm  
 リピート：タテ 142cm ヨコ 32.4cm  
 重量：65gs/m<sup>2</sup>  
 組成：PL100%

寸法変化率： <タテ> <ヨコ>  
 <水洗い> -0.3% -0.7%  
 <ドライ> -0.5% -0.7%

FR748 01-02

F002

(金額単位：円)

●レギュラーカーテン 裾3つ折り仕上げ

2倍ヒダ 3ツ山 RYL110112  
 1.5倍ヒダ 2ツ山 RYL110213  
 1.5倍ヒダ ワンタック1ツ山 RYL160313

H\W(cm)	2倍ヒダ	~50	51~100	101~150	151~200	201~250	251~300	301~350	351~400	401~450	451~500
	1.5倍ヒダ	~66	67~133	134~200	201~266	267~333	334~400	401~466	467~533	534~600	601~666
	~260	20,400	36,100	51,800	67,500	87,900	102,000	117,700	133,400	147,500	163,200

●レギュラーカーテン ウェイト巻きロック

ウェイト巻きロック 本縫いウェイト  
 2倍ヒダ 3ツ山 RYL110122 RYL110182  
 1.5倍ヒダ 2ツ山 RYL110223 RYL110283  
 1.5倍ヒダ ワンタック1ツ山 RYL160323 RYL160383

H\W(cm)	2倍ヒダ	~50	51~100	101~150	151~200	201~250	251~300	301~350	351~400	401~450	451~500
	1.5倍ヒダ	~66	67~133	134~200	201~266	267~333	334~400	401~466	467~533	534~600	601~666
	~280	21,100	37,300	53,500	69,700	90,700	105,300	121,500	137,700	152,200	168,400

●フラットカーテン 裾3つ折り仕上げ

1倍ヒダ RYL530011

H\W(cm)	1倍ヒダ	~50	51~100	101~150	151~200	201~250	251~300	301~350	351~400	401~450	451~500
	~260	16,100	27,400	32,200	41,900	48,300	58,000	69,300	74,100	83,800	90,200

●フラットカーテン ウェイト巻きロック

ウェイト巻きロック 本縫いウェイト  
 1倍ヒダ RYL530021 RYL530081

H\W(cm)	1倍ヒダ	~50	51~100	101~150	151~200	201~250	251~300	301~350	351~400	401~450	451~500
	~280	16,600	28,300	33,200	43,200	49,800	59,800	71,400	76,400	86,400	93,000

<ご注意> 刺繍の風合いは生産ロットによって、多少異なります。  
ローマンシェード価格には連窓及び分割による柄合わせの要尺は含まれておりません。

●プレーンシェード

コード式	RY231000				
H\W(cm)	30~50	51~90	91~140	141~190	191~240
50~100	30,000	38,500	47,100	58,000	71,100
101~150	31,700	40,200	49,300	60,200	73,900
151~200	33,400	41,900	51,500	62,400	76,700
201~250	35,100	43,600	53,700	64,600	79,500
251~280	36,800	45,300	55,900	66,800	82,300

ツインシェード | 前シェード価格+後シェード価格-7,000円  
プレーンタイプ・シャープタイプの組み合わせが可能です。

●プレーンシェード

ドラム式	RY232000								
H\W(cm)	30~50	51~90	91~140	141~190	191~240	241~290	291~340	341~400	
50~100	32,800	41,500	50,300	61,400	74,700	84,700	100,600	115,100	
101~150	34,600	43,300	52,600	63,700	77,600	88,500	105,200	120,600	
151~200	36,400	45,000	54,900	66,000	80,600	91,900	109,300	125,500	
201~250	38,200	46,800	57,200	68,300	83,500	95,400	113,500	130,600	
251~280	39,900	48,600	59,500	70,600	86,500	98,900	117,700	135,600	

ツインシェード | 前シェード価格+後シェード価格-7,000円  
プレーンタイプ・シャープタイプの組み合わせが可能です。

**BARLETTA**  
**バルレッタ**

生地価格：¥19,800/m (¥6,600/m<sup>2</sup>)  
 生地巾：300cm  
 リピート：タテ 39cm ヨコ 4cm  
 重量：345gs/m<sup>2</sup>  
 組成：FR PL100%

寸法変化率： <タテ> <ヨコ>  
 <水洗い> -0.5% -0.2%  
 <ドライ> -0.5% -0.2%

RC749 01-03

F004

(金額単位：円)

●レギュラーカーテン 裾3つ折り仕上げ

2倍ヒダ 3ツ山 RYV110212  
 1.5倍ヒダ 2ツ山 RYV110213  
 1.5倍ヒダ ワンタック1ツ山 RYV160313

H\W(cm)	2倍ヒダ	~50	51~100	101~150	151~200	201~250	251~300	301~350	351~400	401~450	451~500
	1.5倍ヒダ	~66	67~133	134~200	201~266	267~333	334~400	401~466	467~533	534~600	601~666
	~260	32,400	56,100	79,800	103,500	127,200	150,900	174,600	198,300	222,000	245,600

●共生地タッセル RY100000 ¥1,000/本

<ご注意> プリーツ織りの風合いは、生産ロットによって多少異なります。  
生地の特徴上、裾仕上げが不均等になる場合があります。  
生地の特徴上、三ツ山は対応できません。

---

TELARA

テララ

生地価格：¥12,000/m (¥4,140/m<sup>2</sup>)

生地巾：290cm

リピート：タテ 37cm ヨコ 66.5cm

重量：77gs/m<sup>2</sup>

組成：FR PL100%

寸法変化率： <タテ> <ヨコ>

<水洗い> -1.0% -1.0%

<ドライ> -0.5% -0.5%

RC750 01-02

F003

(金額単位：円)

●レギュラーカーテン 裾3つ折り仕上げ

2倍ヒダ 3ツ山 RYL110112  
 1.5倍ヒダ 2ツ山 RYL110213  
 1.5倍ヒダ ワンタック1ツ山 RYL160313

H\W(cm)	2倍ヒダ	~50	51~100	101~150	151~200	201~250	251~300	301~350	351~400	401~450	451~500
	1.5倍ヒダ	~66	67~133	134~200	201~266	267~333	334~400	401~466	467~533	534~600	601~666
	~250	21,600	41,600	52,400	72,400	83,200	103,200	113,900	133,900	144,700	164,700

●レギュラーカーテン ウェイト巻きロック

2倍ヒダ 3ツ山 RYL110122 本縫いウェイト RYL110182  
 1.5倍ヒダ 2ツ山 RYL110223 RYL110283  
 1.5倍ヒダ ワンタック1ツ山 RYL160323 RYL160383

H\W(cm)	2倍ヒダ	~50	51~100	101~150	151~200	201~250	251~300	301~350	351~400	401~450	451~500
	1.5倍ヒダ	~66	67~133	134~200	201~266	267~333	334~400	401~466	467~533	534~600	601~666
	~270	22,300	43,000	54,100	74,700	85,900	106,500	117,600	138,300	149,400	170,100

●フラットカーテン 裾3つ折り仕上げ

1倍ヒダ RYL530011

H\W(cm)	1倍ヒダ	~50	51~100	101~150	151~200	201~250	251~300	301~350	351~400	401~450	451~500
	~250	22,200	31,600	31,600	42,700	53,800	63,200	63,200	74,300	85,400	94,800

●フラットカーテン ウェイト巻きロック

1倍ヒダ RYL530021 本縫いウェイト RYL530081

H\W(cm)	1倍ヒダ	~50	51~100	101~150	151~200	201~250	251~300	301~350	351~400	401~450	451~500
	~270	22,900	32,600	32,600	44,100	55,500	65,200	65,200	76,700	88,100	97,800

<ご注意> 表情の凹凸は、生産ロット によって多少異なります。  
生地特性上、裾仕上げが不均等になる場合があります。  
繊細な生地のため、取り扱いには十分に気を付けてください。

---



**CAMPNA**  
**カンパーナ**

生地価格：¥18,000/m (¥5,910/m<sup>2</sup>)  
 生地巾：305cm  
 リピート：タテ 57.5cm ヨコ 70.5cm  
 重量：298gs/m<sup>2</sup>  
 組成：FR PL100%

寸法変化率： <タテ> <ヨコ>  
 <水洗い> -0.5% -0.5%  
 <ドライ> 0.0% -0.5%

RC751 01-02

F002

(金額単位：円)

●レギュラーカーテン 裾3つ折り仕上げ

2倍ヒダ 3ツ山 RYD110112  
 1.5倍ヒダ 2ツ山 RYD110213  
 1.5倍ヒダ ワンタック1ツ山 RYD160313

H\W(cm)	2倍ヒダ	~50	51~100	101~150	151~200	201~250	251~300	301~350	351~400	401~450	451~500
1.5倍ヒダ	~66	67~133	134~200	201~266	267~333	334~400	401~466	467~533	534~600	601~666	
~265		35,700	65,700	80,700	95,600	125,600	140,500	170,500	185,500	215,400	230,400

●共生地タッセル RY100000 ¥1,000/本

●レギュラーカーテン(形態安定加工) 裾3つ折り仕上げ

2倍ヒダ 3ツ山 RYD111112  
 1.5倍ヒダ 2ツ山 RYD111213

H\W(cm)	2倍ヒダ	~50	51~100	101~150	151~200	201~250	251~300	301~350	351~400	401~450	451~500
1.5倍ヒダ	~66	67~133	134~200	201~266	267~333	334~400	401~466	467~533	534~600	601~640	
~265		36,900	67,900	83,400	98,900	129,800	145,300	176,300	191,800	222,800	238,300

●共生地タッセル RY100000 ¥1,000/本

※最大製作寸法 片開きW320xH300cm(フック数27コ迄)  
 両開きW640xH300cm(フック数54コ迄)

●フラットカーテン 裾3つ折り仕上げ

1倍ヒダ RYD530011

H\W(cm)	1倍ヒダ	~50	51~100	101~150	151~200	201~250	251~300	301~350	351~400	401~450	451~500
~265		36,300	36,300	51,600	66,900	82,100	82,100	97,400	112,600	112,600	127,900

●共生地タッセル RY100000 ¥1,000/本

●アイレットカーテン 裾3つ折り仕上げ

1倍ヒダ RYD520711

H\W(cm)	1倍ヒダ	~50	51~100	101~150	151~200	201~250	251~300	301~350	351~400	401~450	451~500
~265		48,000	48,000	69,200	84,500	105,500	111,300	132,500	147,700	153,500	174,700

●共生地タッセル RY100000 ¥1,000/本

●フラットバランス

RYD440000

H\W(cm)	~90	91~140	141~190	191~240	241~290	291~340
~40	46,600	62,700	66,200	82,300	98,400	114,500
41~80	49,600	67,200	72,200	89,800	107,400	125,000

上記価格にはバランスレールを含んでいません。  
 表・裏共生地、ベルクロ付き。  
 仕上り巾は脇の張り出している部分も含めて発注ください。

●センター箱ヒダバランス

RYD430300

H\W(cm)	~90	91~140	141~190	191~240	241~290	291~340
~40	76,300	90,900	92,900	107,500	122,100	124,100

上記価格にはバランスレールを含んでいません。  
 表・裏共生地、ベルクロ付き。  
 仕上り巾は脇の張り出している部分も含めて発注ください。

<ご注意> 横使い広幅生地の為、制作寸法によっては、多少の歪みが発生する場合があります。  
ローマンシェード価格には連窓及び分割による柄合わせの要尺は含まれておりません。

●プレーンシェード

コード式	RY231000				
H\W(cm)	30~50	51~90	91~140	141~190	191~240
50~100	41,000	57,100	74,700	78,200	95,300
101~150	42,700	58,800	76,900	80,400	98,100
151~200	44,400	60,500	79,100	82,600	100,900
201~250	46,100	62,200	81,300	84,800	103,700
251~285	47,800	63,900	83,500	87,000	106,500

ツインシェード | 前シェード価格+後シェード価格-7,000円  
プレーンタイプ・シャープタイプの組み合わせが可能です。

●バルーンシェード(フリルなし)

コード式	RY201112					
2倍ヒダ 3ツ山						
ウェーブ数	1W	2W	3W	4W	5W	5W
H\W(cm)	40~50	51~100	101~150	151~200	201~250	251~270
50~100	48,500	65,100	99,300	114,900	146,600	149,900
101~150	50,700	67,300	101,600	117,200	149,600	153,400
151~200	52,900	69,500	103,900	119,500	152,600	157,100
201~250	55,100	71,700	106,200	121,800	155,600	160,900
251~285	57,300	73,900	108,500	124,100	158,600	164,900

●プレーンシェード

ドラム式	RY232000							
H\W(cm)	30~50	51~90	91~140	141~190	191~240	241~290	291~340	341~400
50~100	43,800	60,100	77,900	81,600	98,900	117,800	137,700	148,500
101~150	45,600	61,900	80,200	83,900	101,800	121,600	142,300	154,000
151~200	47,400	63,600	82,500	86,200	104,800	125,000	146,400	158,900
201~250	49,200	65,400	84,800	88,500	107,700	128,500	150,600	164,000
251~285	50,900	67,200	87,100	90,800	110,700	132,000	154,800	169,000

ツインシェード | 前シェード価格+後シェード価格-7,000円  
プレーンタイプ・シャープタイプの組み合わせが可能です。

●バルーンシェード(フリルなし)

ドラム式	RY202112							
2倍ヒダ 3ツ山								
ウェーブ数	1W	2W	3W	4W	5W	6W	7W	8W
H\W(cm)	40~50	51~100	101~150	151~200	201~250	251~300	301~350	351~400
50~100	50,500	67,100	101,300	116,900	148,600	164,700	194,400	214,000
101~150	52,700	69,300	103,600	119,200	151,600	168,400	198,500	218,600
151~200	54,900	71,500	105,900	121,500	154,600	172,200	202,800	223,300
201~250	57,100	73,700	108,200	123,800	157,600	176,100	207,200	228,100
251~285	59,300	75,900	110,500	126,100	160,600	180,100	211,700	233,000

**MEDOC  
メドック**

生地価格：¥7,400/m (¥2,350/m<sup>2</sup>)  
 生地巾：315cm  
 リピート：タテ - ヨコ -  
 重量：185gs/m<sup>2</sup>  
 組成：FR PL100%

寸法変化率： <タテ> <ヨコ>  
 <水洗い> -0.3% -1.0%  
 <ドライ> -0.5% -0.3%

RC752 01-02

F002

(金額単位：円)

●レギュラーカーテン 裾3つ折り仕上げ

2倍ヒダ 3ツ山 RYL110112  
 1.5倍ヒダ 2ツ山 RYL110213  
 1.5倍ヒダ ワンタック1ツ山 RYL160313

H\W(cm)	2倍ヒダ	~50	51~100	101~150	151~200	201~250	251~300	301~350	351~400	401~450	451~500
	1.5倍ヒダ	~66	67~133	134~200	201~266	267~333	334~400	401~466	467~533	534~600	601~666
	~275	13,000	23,800	34,600	45,400	56,200	66,900	77,700	88,500	99,300	110,100

●レギュラーカーテン ウェイト巻きロック

ウェイト巻きロック 本縫いウェイト  
 2倍ヒダ 3ツ山 RYL110122 RYL110182  
 1.5倍ヒダ 2ツ山 RYL110223 RYL110283  
 1.5倍ヒダ ワンタック1ツ山 RYL160323 RYL160383

H\W(cm)	2倍ヒダ	~50	51~100	101~150	151~200	201~250	251~300	301~350	351~400	401~450	451~500
	1.5倍ヒダ	~66	67~133	134~200	201~266	267~333	334~400	401~466	467~533	534~600	601~666
	~295	13,600	24,900	36,200	47,500	58,800	70,000	81,300	92,600	103,900	115,200

●レギュラーカーテン(形態安定加工) 裾3つ折り仕上げ

2倍ヒダ 3ツ山 RYL111112  
 1.5倍ヒダ 2ツ山 RYL111213

H\W(cm)	2倍ヒダ	~50	51~100	101~150	151~200	201~250	251~300	301~350	351~400	401~450	451~500
	1.5倍ヒダ	~66	67~133	134~200	201~266	267~333	334~400	401~466	467~533	534~600	601~640
	~275	13,900	25,400	37,000	48,500	60,100	71,600	83,100	94,700	106,200	117,800

※最大製作寸法 片開きW320xH300cm(フック数27コ迄)  
 両開きW640xH300cm(フック数54コ迄)

●レギュラーカーテン(形態安定加工) ウェイト巻きロック

ウェイト巻きロック 本縫いウェイト  
 2倍ヒダ 3ツ山 RYL111122 RYL111182  
 1.5倍ヒダ 2ツ山 RYL111123 RYL111283

H\W(cm)	2倍ヒダ	~50	51~100	101~150	151~200	201~250	251~300	301~350	351~400	401~450	451~500
	1.5倍ヒダ	~66	67~133	134~200	201~266	267~333	334~400	401~466	467~533	534~600	601~640
	~295	14,500	26,500	38,600	50,600	62,700	74,700	86,700	98,800	110,800	122,900

※最大製作寸法 片開きW320xH300cm(フック数27コ迄)  
 両開きW640xH300cm(フック数54コ迄)

●ペンシルギャザーカーテン 裾3つ折り仕上げ

2倍ヒダ ギャザー RYL110412  
 2.5倍ヒダ ギャザー RYL110415

H\W(cm)	2倍ヒダ	~50	51~100	101~150	151~200	201~250	251~300	301~350	351~400	401~450	451~500
	2.5倍ヒダ	~40	41~80	81~120	121~160	161~200	201~240	241~280	281~320	321~360	361~400
	~275	13,600	24,900	36,200	47,500	58,800	70,000	81,300	92,600	103,900	115,200

●ペンシルギャザーカーテン ウェイト巻きロック

ウェイト巻きロック 本縫いウェイト  
 2倍ヒダ ギャザー RYL110422 RYL110482  
 2.5倍ヒダ ギャザー RYL110425 RYL110485

H\W(cm)	2倍ヒダ	~50	51~100	101~150	151~200	201~250	251~300	301~350	351~400	401~450	451~500
	2.5倍ヒダ	~40	41~80	81~120	121~160	161~200	201~240	241~280	281~320	321~360	361~400
	~295	14,200	26,000	37,800	49,600	61,400	73,100	84,900	96,700	108,500	120,300

●フラットカーテン 裾3つ折り仕上げ

1倍ヒダ RYL530011

H\W(cm)	1倍ヒダ	~50	51~100	101~150	151~200	201~250	251~300	301~350	351~400	401~450	451~500
	~275	10,100	15,700	21,300	26,900	32,500	38,100	43,700	49,300	54,900	60,500

●フラットカーテン ウェイト巻きロック

ウェイト巻きロック 本縫いウェイト  
 1倍ヒダ RYL530021 RYL530081

H\W(cm)	1倍ヒダ	~50	51~100	101~150	151~200	201~250	251~300	301~350	351~400	401~450	451~500
	~295	10,600	16,400	22,300	28,100	34,000	39,800	45,700	51,500	57,400	63,200

●プレーンシェード

コード式		RY231000				
H\W(cm)	30~50	51~90	91~140	141~190	191~240	
50~100	20,000	26,400	35,100	42,300	50,500	
101~150	21,700	28,100	37,300	44,500	53,300	
151~200	23,400	29,800	39,500	46,700	56,100	
201~250	25,100	31,500	41,700	48,900	58,900	
251~295	26,800	33,200	43,900	51,100	61,700	

ツインシェード | 前シェード価格+後シェード価格-7,000円  
プレーンタイプ・シャープタイプの組み合わせが可能です。

●シャープシェード

コード式		RY261000				
H\W(cm)	30~50	51~90	91~140	141~190	191~240	
50~100	24,400	33,300	43,800	51,200	59,100	
101~150	26,100	35,600	46,600	54,500	63,500	
151~200	27,800	37,900	49,500	57,900	67,900	
201~250	29,500	40,300	52,300	61,300	72,300	
251~295	31,200	42,600	55,100	64,600	76,700	

ツインシェード | 前シェード価格+後シェード価格-7,000円  
プレーンタイプ・シャープタイプの組み合わせが可能です。

●フラットバルーンシェード

コード式		1.3倍ヒダ 逆ボックスヒダ RY221317			
ウェーブ数	1W	2W	3W	4W	
H\W(cm)	40~75	76~150	151~225	226~240	
50~100	42,000	53,900	64,000	70,500	
101~150	44,300	56,200	66,300	72,800	
151~200	46,600	58,500	68,600	75,100	
201~250	48,900	60,800	70,900	77,400	
251~295	51,200	63,100	73,200	79,700	

●バルーンシェード(フリルなし)

コード式		2倍ヒダ 3ツ山 RY201112				
2倍ヒダ ギャザー		RY201412				
ウェーブ数	1W	2W	3W	4W	5W	5W
H\W(cm)	40~50	51~100	101~150	151~200	201~250	251~270
50~100	29,700	41,100	57,500	67,900	81,800	88,000
101~150	31,900	43,300	59,800	70,200	84,800	91,500
151~200	34,100	45,500	62,100	72,500	87,800	95,200
201~250	36,300	47,700	64,400	74,800	90,800	99,000
251~295	38,500	49,900	66,700	77,100	93,800	103,000

●プレーンシェード

ドラム式		RY232000							
H\W(cm)	30~50	51~90	91~140	141~190	191~240	241~290	291~340	341~400	
50~100	22,800	29,400	38,300	45,700	54,100	64,100	75,100	90,400	
101~150	24,600	31,200	40,600	48,000	57,000	67,900	79,700	95,900	
151~200	26,400	32,900	42,900	50,300	60,000	71,300	83,800	100,800	
201~250	28,200	34,700	45,200	52,600	62,900	74,800	88,000	105,900	
251~295	29,900	36,500	47,500	54,900	65,900	78,300	92,200	110,900	

ツインシェード | 前シェード価格+後シェード価格-7,000円  
プレーンタイプ・シャープタイプの組み合わせが可能です。

●シャープシェード

ドラム式		RY262000							
H\W(cm)	30~50	51~90	91~140	141~190	191~240	241~290	291~340	341~400	
50~100	29,100	37,300	48,500	56,600	65,300	74,900	88,100	106,000	
101~150	30,900	39,600	51,300	60,000	69,700	79,300	93,400	112,300	
151~200	32,700	41,900	54,200	63,300	74,100	83,700	98,600	118,600	
201~250	34,500	44,200	57,000	66,700	78,500	88,200	104,000	125,100	
251~295	36,300	46,500	59,900	70,100	82,900	92,600	109,300	131,400	

ツインシェード | 前シェード価格+後シェード価格-7,000円  
プレーンタイプ・シャープタイプの組み合わせが可能です。

●フラットバルーンシェード

コード式		1.3倍ヒダ 逆ボックスヒダ RY222317				
ウェーブ数	1W	2W	3W	4W	5W	
H\W(cm)	40~75	76~150	151~225	226~300	301~375	
50~100	43,600	55,700	71,300	85,500	107,100	
101~150	46,000	58,100	73,700	87,900	111,700	
151~200	48,500	60,600	76,100	90,300	116,400	
201~250	50,900	63,000	78,600	92,800	121,200	
251~295	53,300	65,400	81,000	95,200	126,100	

●バルーンシェード(フリルなし)

ドラム式		2倍ヒダ 3ツ山 RY202112							
2倍ヒダ ギャザー		RY202412							
ウェーブ数	1W	2W	3W	4W	5W	6W	7W	8W	
H\W(cm)	40~50	51~100	101~150	151~200	201~250	251~300	301~350	351~400	
50~100	31,700	43,100	59,500	69,900	83,800	94,700	106,600	121,000	
101~150	33,900	45,300	61,800	72,200	86,800	98,400	110,700	125,600	
151~200	36,100	47,500	64,100	74,500	89,800	102,200	115,000	130,300	
201~250	38,300	49,700	66,400	76,800	92,800	106,100	119,400	135,100	
251~295	40,500	51,900	68,700	79,100	95,800	110,100	123,900	140,000	

**DUKE**  
**デューク**

生地価格：¥6,600/m (¥2,070/m<sup>2</sup>)

寸法変化率： <タテ> <ヨコ>

生地巾：320cm

<水洗い> -0.7% -0.7%

リピート：タテ - ヨコ -

<ドライ> -0.5% -0.3%

重量：154gs/m<sup>2</sup>

組成：FR PL100%

F002

RC753 01-04

(金額単位：円)

●レギュラーカーテン 裾3つ折り仕上げ

2倍ヒダ 3ツ山	RYL110112
1.5倍ヒダ 2ツ山	RYL110213
1.5倍ヒダ ワンタック1ツ山	RYL160313

H\W(cm)	2倍ヒダ	~50	51~100	101~150	151~200	201~250	251~300	301~350	351~400	401~450	451~500
	1.5倍ヒダ	~66	67~133	134~200	201~266	267~333	334~400	401~466	467~533	534~600	601~666
	~280	12,000	22,000	32,000	42,000	52,000	62,000	72,000	82,000	92,000	101,900

●レギュラーカーテン ウェイト巻きロック

	ウェイト巻きロック	本縫いウェイト
2倍ヒダ 3ツ山	RYL110122	RYL110182
1.5倍ヒダ 2ツ山	RYL110223	RYL110283
1.5倍ヒダ ワンタック1ツ山	RYL160323	RYL160383

H\W(cm)	2倍ヒダ	~50	51~100	101~150	151~200	201~250	251~300	301~350	351~400	401~450	451~500
	1.5倍ヒダ	~66	67~133	134~200	201~266	267~333	334~400	401~466	467~533	534~600	601~666
	~300	12,600	23,100	33,600	44,100	54,600	65,100	75,600	86,100	96,600	107,000

●レギュラーカーテン(形態安定加工) 裾3つ折り仕上げ

2倍ヒダ 3ツ山	RYL111112
1.5倍ヒダ 2ツ山	RYL111213

H\W(cm)	2倍ヒダ	~50	51~100	101~150	151~200	201~250	251~300	301~350	351~400	401~450	451~500
	1.5倍ヒダ	~66	67~133	134~200	201~266	267~333	334~400	401~466	467~533	534~600	601~640
	~280	12,900	23,700	34,400	45,200	55,900	66,600	77,400	88,100	98,900	109,600

※最大製作寸法 片開きW320xH300cm(フック数27コ迄)  
両開きW640xH300cm(フック数54コ迄)

●レギュラーカーテン(形態安定加工) ウェイト巻きロック

	ウェイト巻きロック	本縫いウェイト
2倍ヒダ 3ツ山	RYL111122	RYL111182
1.5倍ヒダ 2ツ山	RYL111123	RYL111283

H\W(cm)	2倍ヒダ	~50	51~100	101~150	151~200	201~250	251~300	301~350	351~400	401~450	451~500
	1.5倍ヒダ	~66	67~133	134~200	201~266	267~333	334~400	401~466	467~533	534~600	601~640
	~300	13,500	24,800	36,000	47,300	58,500	69,700	81,000	92,200	103,500	114,700

※最大製作寸法 片開きW320xH300cm(フック数27コ迄)  
両開きW640xH300cm(フック数54コ迄)

●ペンシルギャザーカーテン 裾3つ折り仕上げ

2倍ヒダ ギャザー	RYL110412
2.5倍ヒダ ギャザー	RYL110415

H\W(cm)	2倍ヒダ	~50	51~100	101~150	151~200	201~250	251~300	301~350	351~400	401~450	451~500
	2.5倍ヒダ	~40	41~80	81~120	121~160	161~200	201~240	241~280	281~320	321~360	361~400
	~280	12,600	23,100	33,600	44,100	54,600	65,100	75,600	86,100	96,600	107,000

●ペンシルギャザーカーテン ウェイト巻きロック

	ウェイト巻きロック	本縫いウェイト
2倍ヒダ ギャザー	RYL110422	RYL110482
2.5倍ヒダ ギャザー	RYL110425	RYL110485

H\W(cm)	2倍ヒダ	~50	51~100	101~150	151~200	201~250	251~300	301~350	351~400	401~450	451~500
	2.5倍ヒダ	~40	41~80	81~120	121~160	161~200	201~240	241~280	281~320	321~360	361~400
	~300	13,200	24,200	35,200	46,200	57,200	68,200	79,200	90,200	101,200	112,100

●フラットカーテン 裾3つ折り仕上げ

1倍ヒダ	RYL530011
------	-----------

H\W(cm)	1倍ヒダ	~50	51~100	101~150	151~200	201~250	251~300	301~350	351~400	401~450	451~500
	~280	9,400	14,600	19,800	25,000	30,200	35,400	40,600	45,800	51,000	56,200

●フラットカーテン ウェイト巻きロック

	ウェイト巻きロック	本縫いウェイト
1倍ヒダ	RYL530021	RYL530081

H\W(cm)	1倍ヒダ	~50	51~100	101~150	151~200	201~250	251~300	301~350	351~400	401~450	451~500
	~300	9,900	15,300	20,800	26,200	31,700	37,100	42,600	48,000	53,500	58,900

<ご注意> スラブ、ネップなど意匠系の風合いは生産ロットにより異なります。  
スラブ、ネップ部分は均等ではありません、風合いとして多少の違いは発生します。

●プレーンシェード

コード式 RY231000

H\W(cm)	30~50	51~90	91~140	141~190	191~240
50~100	19,300	25,500	33,800	40,600	48,400
101~150	21,000	27,200	36,000	42,800	51,200
151~200	22,700	28,900	38,200	45,000	54,000
201~250	24,400	30,600	40,400	47,200	56,800
251~300	26,100	32,300	42,600	49,400	59,600

ツインシェード | 前シェード価格+後シェード価格-7,000円  
プレーンタイプ・シャープタイプの組み合わせが可能です。

●プレーンシェード

ドラム式 RY232000

H\W(cm)	30~50	51~90	91~140	141~190	191~240	241~290	291~340	341~400
50~100	22,100	28,500	37,000	44,000	52,000	61,600	72,200	86,900
101~150	23,900	30,300	39,300	46,300	54,900	65,400	76,800	92,400
151~200	25,700	32,000	41,600	48,600	57,900	68,800	80,900	97,300
201~250	27,500	33,800	43,900	50,900	60,800	72,300	85,100	102,400
251~300	29,200	35,600	46,200	53,200	63,800	75,800	89,300	107,400

ツインシェード | 前シェード価格+後シェード価格-7,000円  
プレーンタイプ・シャープタイプの組み合わせが可能です。

●シャープシェード

コード式 RY261000

H\W(cm)	30~50	51~90	91~140	141~190	191~240
50~100	23,700	32,400	42,500	49,500	57,000
101~150	25,400	34,700	45,300	52,800	61,400
151~200	27,100	37,000	48,200	56,200	65,800
201~250	28,800	39,400	51,000	59,600	70,200
251~300	30,500	41,700	53,800	62,900	74,600

ツインシェード | 前シェード価格+後シェード価格-7,000円  
プレーンタイプ・シャープタイプの組み合わせが可能です。

●シャープシェード

ドラム式 RY262000

H\W(cm)	30~50	51~90	91~140	141~190	191~240	241~290	291~340	341~400
50~100	28,400	36,400	47,200	54,900	63,200	72,400	85,200	102,500
101~150	30,200	38,700	50,000	58,300	67,600	76,800	90,500	108,800
151~200	32,000	41,000	52,900	61,600	72,000	81,200	95,700	115,100
201~250	33,800	43,300	55,700	65,000	76,400	85,700	101,100	121,600
251~300	35,600	45,600	58,600	68,400	80,800	90,100	106,400	127,900

ツインシェード | 前シェード価格+後シェード価格-7,000円  
プレーンタイプ・シャープタイプの組み合わせが可能です。

●フラットバルーンシェード

コード式  
1.3倍ヒダ 逆ボックスヒダ RY221317

ウェーブ数	1W	2W	3W	4W
H\W(cm)	40~75	76~150	151~225	226~240
50~100	40,900	52,000	61,500	67,800
101~150	43,200	54,300	63,800	70,100
151~200	45,500	56,600	66,100	72,400
201~250	47,800	58,900	68,400	74,700
251~300	50,100	61,200	70,700	77,000

●フラットバルーンシェード

ドラム式  
1.3倍ヒダ 逆ボックスヒダ RY222317

ウェーブ数	1W	2W	3W	4W	5W
H\W(cm)	40~75	76~150	151~225	226~300	301~375
50~100	42,500	53,800	68,800	82,200	103,000
101~150	44,900	56,200	71,200	84,600	107,600
151~200	47,400	58,700	73,600	87,000	112,300
201~250	49,800	61,100	76,100	89,500	117,100
251~300	52,200	63,500	78,500	91,900	122,000

●バルーンシェード(フリルなし)

コード式  
2倍ヒダ 3ツ山 RY201112  
2倍ヒダ ギャザー RY201412

ウェーブ数	1W	2W	3W	4W	5W	5W
H\W(cm)	40~50	51~100	101~150	151~200	201~250	251~270
50~100	28,800	39,400	55,000	64,600	77,700	83,600
101~150	31,000	41,600	57,300	66,900	80,700	87,100
151~200	33,200	43,800	59,600	69,200	83,700	90,800
201~250	35,400	46,000	61,900	71,500	86,700	94,600
251~300	37,600	48,200	64,200	73,800	89,700	98,600

●バルーンシェード(フリルなし)

ドラム式  
2倍ヒダ 3ツ山 RY202112  
2倍ヒダ ギャザー RY202412

ウェーブ数	1W	2W	3W	4W	5W	6W	7W	8W
H\W(cm)	40~50	51~100	101~150	151~200	201~250	251~300	301~350	351~400
50~100	30,800	41,400	57,000	66,600	79,700	89,800	100,900	114,500
101~150	33,000	43,600	59,300	68,900	82,700	93,500	105,000	119,100
151~200	35,200	45,800	61,600	71,200	85,700	97,300	109,300	123,800
201~250	37,400	48,000	63,900	73,500	88,700	101,200	113,700	128,600
251~300	39,600	50,200	66,200	75,800	91,700	105,200	118,200	133,500

●バルーンシェード(フリルあり)

コード式  
2倍ヒダ 3ツ山 RY211142  
2倍ヒダ ギャザー RY211442

ウェーブ数	1W	2W	3W	4W	5W	5W
H\W(cm)	40~50	51~100	101~150	151~200	201~250	251~270
50~100	29,400	40,600	56,800	66,900	80,400	86,600
101~150	31,600	42,800	59,100	69,200	83,400	90,100
151~200	33,800	45,000	61,400	71,500	86,400	93,800
201~250	36,000	47,200	63,700	73,800	89,400	97,600
251~300	46,800	58,000	74,600	84,700	101,000	110,200

●バルーンシェード(フリルあり)

ドラム式  
2倍ヒダ 3ツ山 RY212112  
2倍ヒダ ギャザー RY212412

ウェーブ数	1W	2W	3W	4W	5W	6W	7W	8W
H\W(cm)	40~50	51~100	101~150	151~200	201~250	251~300	301~350	351~400
50~100	31,400	42,600	58,800	68,900	82,400	92,800	104,800	119,000
101~150	33,600	44,800	61,100	71,200	85,400	96,500	108,900	123,600
151~200	35,800	47,000	63,400	73,500	88,400	100,300	113,200	128,300
201~250	38,000	49,200	65,700	75,800	91,400	104,200	117,600	133,100
251~300	48,800	60,000	76,600	86,700	103,000	116,800	130,700	146,600

**CERIO**  
**セリオ**

生地価格：¥10,600/m (¥3,540/m<sup>2</sup>)  
 生地巾：300cm  
 リピート：タテ 60cm ヨコ 60cm  
 重量：56gs/m<sup>2</sup>  
 組成：FR PL100%

寸法変化率： <タテ> <ヨコ>  
 <水洗い> 0.0% 0.0%  
 <ドライ> 0.0% 0.0%

RC754 01-02

F001

(金額単位：円)

●レギュラーカーテン 裾3つ折り仕上げ

2倍ヒダ 3ツ山 RYL110112  
 1.5倍ヒダ 2ツ山 RYL110213  
 1.5倍ヒダ ワンタック1ツ山 RYL160313

H\W(cm)	2倍ヒダ	~50	51~100	101~150	151~200	201~250	251~300	301~350	351~400	401~450	451~500
	1.5倍ヒダ	~66	67~133	134~200	201~266	267~333	334~400	401~466	467~533	534~600	601~666
	~260	16,800	33,600	50,400	58,800	75,600	92,400	100,800	117,600	134,400	142,700

●レギュラーカーテン ウェイト巻きロック

ウェイト巻きロック 本縫いウェイト  
 2倍ヒダ 3ツ山 RYL110122 RYL110182  
 1.5倍ヒダ 2ツ山 RYL110223 RYL110283  
 1.5倍ヒダ ワンタック1ツ山 RYL160323 RYL160383

H\W(cm)	2倍ヒダ	~50	51~100	101~150	151~200	201~250	251~300	301~350	351~400	401~450	451~500
	1.5倍ヒダ	~66	67~133	134~200	201~266	267~333	334~400	401~466	467~533	534~600	601~666
	~280	17,400	34,800	52,200	60,900	78,300	95,700	104,400	121,800	139,200	147,800

●レギュラーカーテン(形態安定加工) 裾3つ折り仕上げ

2倍ヒダ 3ツ山 RYL111112  
 1.5倍ヒダ 2ツ山 RYL111213

H\W(cm)	2倍ヒダ	~50	51~100	101~150	151~200	201~250	251~300	301~350	351~400	401~450	451~500
	1.5倍ヒダ	~66	67~133	134~200	201~266	267~333	334~400	401~466	467~533	534~600	601~640
	~260	17,700	35,400	53,100	62,000	79,600	97,300	106,200	123,900	141,600	150,400

※最大製作寸法 片開きW320xH300cm(フック数27コ迄)  
 両開きW640xH300cm(フック数54コ迄)

●レギュラーカーテン(形態安定加工) ウェイト巻きロック

ウェイト巻きロック 本縫いウェイト  
 2倍ヒダ 3ツ山 RYL111122 RYL111182  
 1.5倍ヒダ 2ツ山 RYL111123 RYL111283

H\W(cm)	2倍ヒダ	~50	51~100	101~150	151~200	201~250	251~300	301~350	351~400	401~450	451~500
	1.5倍ヒダ	~66	67~133	134~200	201~266	267~333	334~400	401~466	467~533	534~600	601~640
	~280	18,300	36,600	54,900	64,100	82,300	100,600	109,800	128,100	146,400	155,500

※最大製作寸法 片開きW320xH300cm(フック数27コ迄)  
 両開きW640xH300cm(フック数54コ迄)

●フラットカーテン 裾3つ折り仕上げ

1倍ヒダ RYL530011

H\W(cm)	1倍ヒダ	~50	51~100	101~150	151~200	201~250	251~300	301~350	351~400	401~450	451~500
	~260	17,300	26,000	34,600	34,600	43,200	51,900	60,500	69,200	77,800	77,800

●フラットカーテン ウェイト巻きロック

ウェイト巻きロック 本縫いウェイト  
 1倍ヒダ RYL530021 RYL530081

H\W(cm)	1倍ヒダ	~50	51~100	101~150	151~200	201~250	251~300	301~350	351~400	401~450	451~500
	~280	17,900	26,900	35,800	35,800	44,700	53,700	62,600	71,600	80,500	80,500

<ご注意> ローマンシェード価格には連窓及び分割による柄合わせの要尺は含まれておりません。

●プレーンシェード

コード式		RY231000				
H\W(cm)	30~50	51~90	91~140	141~190	191~240	
50~100	33,100	36,600	48,000	57,800	68,700	
101~150	34,800	38,300	50,200	60,000	71,500	
151~200	36,500	40,000	52,400	62,200	74,300	
201~250	38,200	41,700	54,600	64,400	77,100	
251~280	39,900	43,400	56,800	66,600	79,900	

ツインシェード | 前シェード価格+後シェード価格-7,000円  
プレーンタイプ・シャープタイプの組み合わせが可能です。

●プレーンシェード

ドラム式		RY232000							
H\W(cm)	30~50	51~90	91~140	141~190	191~240	241~290	291~340	341~400	
50~100	35,900	39,600	51,200	61,200	72,300	85,000	92,300	109,400	
101~150	37,700	41,400	53,500	63,500	75,200	88,800	96,900	114,900	
151~200	39,500	43,100	55,800	65,800	78,200	92,200	101,000	119,800	
201~250	41,300	44,900	58,100	68,100	81,100	95,700	105,200	124,900	
251~280	43,000	46,700	60,400	70,400	84,100	99,200	109,400	129,900	

ツインシェード | 前シェード価格+後シェード価格-7,000円  
プレーンタイプ・シャープタイプの組み合わせが可能です。



**RICART**  
リカルト

生地価格：¥15,000/m (¥4,840/m<sup>2</sup>)  
生地巾：310cm  
リピート：タテ120cm ヨコ120cm  
重量：90gs/m<sup>2</sup>  
組成：TREVIRA GS PL100%

寸法変化率：  
〈タテ〉 〈ヨコ〉  
〈水洗い〉 0.0% 0.0%  
〈ドライ〉 0.0% 0.0%

RC755 01

F001

(金額単位：円)

●レギュラーカーテン 裾3つ折り仕上げ

2倍ヒダ 3ツ山 RYL110112  
1.5倍ヒダ 2ツ山 RYL110213  
1.5倍ヒダ ワンタック1ツ山 RYL160313

H\W(cm)	2倍ヒダ	~50	51~100	101~150	151~200	201~250	251~300	301~350	351~400	401~450	451~500
	1.5倍ヒダ	~66	67~133	134~200	201~266	267~333	334~400	401~466	467~533	534~600	601~666
	~270	22,100	44,200	66,300	88,300	110,400	132,500	132,500	154,500	176,600	198,700

●レギュラーカーテン ウェイト巻きロック

ウェイト巻きロック 本縫いウェイト  
2倍ヒダ 3ツ山 RYL110122 RYL110182  
1.5倍ヒダ 2ツ山 RYL110223 RYL110283  
1.5倍ヒダ ワンタック1ツ山 RYL160323 RYL160383

H\W(cm)	2倍ヒダ	~50	51~100	101~150	151~200	201~250	251~300	301~350	351~400	401~450	451~500
	1.5倍ヒダ	~66	67~133	134~200	201~266	267~333	334~400	401~466	467~533	534~600	601~666
	~290	22,700	45,400	68,100	90,700	113,400	136,100	136,100	158,700	181,400	204,100

●レギュラーカーテン(形態安定加工) 裾3つ折り仕上げ

2倍ヒダ 3ツ山 RYL111112  
1.5倍ヒダ 2ツ山 RYL111213

H\W(cm)	2倍ヒダ	~50	51~100	101~150	151~200	201~250	251~300	301~350	351~400	401~450	451~500
	1.5倍ヒダ	~66	67~133	134~200	201~266	267~333	334~400	401~466	467~533	534~600	601~640
	~270	23,000	46,000	69,000	91,900	114,900	137,900	137,900	160,800	183,800	206,800

※最大製作寸法 片開きW320xH300cm(フック数27コ迄)  
両開きW640xH300cm(フック数54コ迄)

●レギュラーカーテン(形態安定加工) ウェイト巻きロック

ウェイト巻きロック 本縫いウェイト  
2倍ヒダ 3ツ山 RYL111122 RYL111182  
1.5倍ヒダ 2ツ山 RYL111123 RYL111283

H\W(cm)	2倍ヒダ	~50	51~100	101~150	151~200	201~250	251~300	301~350	351~400	401~450	451~500
	1.5倍ヒダ	~66	67~133	134~200	201~266	267~333	334~400	401~466	467~533	534~600	601~640
	~290	23,600	47,200	70,800	94,300	117,900	141,500	141,500	165,000	188,600	212,200

※最大製作寸法 片開きW320xH300cm(フック数27コ迄)  
両開きW640xH300cm(フック数54コ迄)

●ペンシルギャザーカーテン 裾3つ折り仕上げ

2倍ヒダ ギャザー RYL110412  
2.5倍ヒダ ギャザー RYL110415

H\W(cm)	2倍ヒダ	~50	51~100	101~150	151~200	201~250	251~300	301~350	351~400	401~450	451~500
	2.5倍ヒダ	~40	41~80	81~120	121~160	161~200	201~240	241~280	281~320	321~360	361~400
	~270	22,700	45,400	68,100	90,700	113,400	136,100	136,100	158,700	181,400	204,100

●ペンシルギャザーカーテン ウェイト巻きロック

ウェイト巻きロック 本縫いウェイト  
2倍ヒダ ギャザー RYL110422 RYL110482  
2.5倍ヒダ ギャザー RYL110425 RYL110485

H\W(cm)	2倍ヒダ	~50	51~100	101~150	151~200	201~250	251~300	301~350	351~400	401~450	451~500
	2.5倍ヒダ	~40	41~80	81~120	121~160	161~200	201~240	241~280	281~320	321~360	361~400
	~290	23,300	46,600	69,900	93,100	116,400	139,700	139,700	162,900	186,200	209,500

●フラットカーテン 裾3つ折り仕上げ

1倍ヒダ RYL530011

H\W(cm)	1倍ヒダ	~50	51~100	101~150	151~200	201~250	251~300	301~350	351~400	401~450	451~500
	~270	22,600	45,200	45,200	45,200	67,700	67,700	90,300	90,300	112,800	112,800

●フラットカーテン ウェイト巻きロック

ウェイト巻きロック 本縫いウェイト  
1倍ヒダ RYL530021 RYL530081

H\W(cm)	1倍ヒダ	~50	51~100	101~150	151~200	201~250	251~300	301~350	351~400	401~450	451~500
	~290	23,200	46,400	46,400	46,400	69,500	69,500	92,700	92,700	115,800	115,800

<ご注意> ローマンシェード価格には連窓及び分割による柄合わせの要尺は含まれておりません。

●プレーンシェード

コード式		RY231000				
H\W(cm)	30~50	51~90	91~140	141~190	191~240	
50~100	50,000	53,500	76,500	80,000	102,500	
101~150	51,700	55,200	78,700	82,200	105,300	
151~200	53,400	56,900	80,900	84,400	108,100	
201~250	55,100	58,600	83,100	86,600	110,900	
251~290	56,800	60,300	85,300	88,800	113,700	

ツインシェード | 前シェード価格+後シェード価格-7,000円  
プレーンタイプ・シャープタイプの組み合わせが可能です。

●シャープシェード

コード式		RY261000				
H\W(cm)	30~50	51~90	91~140	141~190	191~240	
50~100	54,400	60,400	85,200	88,900	111,100	
101~150	56,100	62,700	88,000	92,200	115,500	
151~200	57,800	65,000	90,900	95,600	119,900	
201~250	59,500	67,400	93,700	99,000	124,300	
251~290	61,200	69,700	96,500	102,300	128,700	

ツインシェード | 前シェード価格+後シェード価格-7,000円  
プレーンタイプ・シャープタイプの組み合わせが可能です。

●フラットバルーンシェード

コード式		1.3倍ヒダ 逆ボックスヒダ RY221317			
ウェーブ数	1W	2W	3W	4W	
H\W(cm)	40~75	76~150	151~225	226~240	
50~100	68,300	72,800	94,300	99,300	
101~150	70,600	75,100	96,600	101,600	
151~200	72,900	77,400	98,900	103,900	
201~250	75,200	79,700	101,200	106,200	
251~290	77,500	82,000	103,500	108,500	

●バルーンシェード(フリルなし)

コード式		2倍ヒダ 3ツ山 RY201112				
2倍ヒダ ギャザー		RY201412				
ウェーブ数	1W	2W	3W	4W	5W	5W
H\W(cm)	40~50	51~100	101~150	151~200	201~250	251~270
50~100	39,500	61,500	88,500	109,500	134,000	137,300
101~150	41,700	63,700	90,800	111,800	137,000	140,800
151~200	43,900	65,900	93,100	114,100	140,000	144,500
201~250	46,100	68,100	95,400	116,400	143,000	148,300
251~290	48,300	70,300	97,700	118,700	146,000	152,300

●プレーンシェード

ドラム式		RY232000							
H\W(cm)	30~50	51~90	91~140	141~190	191~240	241~290	291~340	341~400	
50~100	52,800	56,500	79,700	83,400	106,100	112,400	119,700	148,500	
101~150	54,600	58,300	82,000	85,700	109,000	116,200	124,300	154,000	
151~200	56,400	60,000	84,300	88,000	112,000	119,600	128,400	158,900	
201~250	58,200	61,800	86,600	90,300	114,900	123,100	132,600	164,000	
251~290	59,900	63,600	88,900	92,600	117,900	126,600	136,800	169,000	

ツインシェード | 前シェード価格+後シェード価格-7,000円  
プレーンタイプ・シャープタイプの組み合わせが可能です。

●シャープシェード

ドラム式		RY262000							
H\W(cm)	30~50	51~90	91~140	141~190	191~240	241~290	291~340	341~400	
50~100	59,100	64,400	89,900	94,300	117,300	123,200	132,700	164,100	
101~150	60,900	66,700	92,700	97,700	121,700	127,600	138,000	170,400	
151~200	62,700	69,000	95,600	101,000	126,100	132,000	143,200	176,700	
201~250	64,500	71,300	98,400	104,400	130,500	136,500	148,600	183,200	
251~290	66,300	73,600	101,300	107,800	134,900	140,900	153,900	189,500	

ツインシェード | 前シェード価格+後シェード価格-7,000円  
プレーンタイプ・シャープタイプの組み合わせが可能です。

●フラットバルーンシェード

ドラム式		1.3倍ヒダ 逆ボックスヒダ RY222317				
ウェーブ数	1W	2W	3W	4W	5W	
H\W(cm)	40~75	76~150	151~225	226~300	301~375	
50~100	69,900	74,600	101,600	126,400	158,600	
101~150	72,300	77,000	104,000	128,800	163,200	
151~200	74,800	79,500	106,400	131,200	167,900	
201~250	77,200	81,900	108,900	133,700	172,700	
251~290	79,600	84,300	111,300	136,100	177,600	

●バルーンシェード(フリルなし)

ドラム式		2倍ヒダ 3ツ山 RY202112							
2倍ヒダ ギャザー		RY202412							
ウェーブ数	1W	2W	3W	4W	5W	6W	7W	8W	
H\W(cm)	40~50	51~100	101~150	151~200	201~250	251~300	301~350	351~400	
50~100	41,500	63,500	90,500	111,500	136,000	157,500	162,000	187,000	
101~150	43,700	65,700	92,800	113,800	139,000	161,200	166,100	191,600	
151~200	45,900	67,900	95,100	116,100	142,000	165,000	170,400	196,300	
201~250	48,100	70,100	97,400	118,400	145,000	168,900	174,800	201,100	
251~290	50,300	72,300	99,700	120,700	148,000	172,900	179,300	206,000	

**BONDY**  
**ボンディ**

生地価格：¥18,000/m (¥6,000/m<sup>2</sup>)  
 生地巾：300cm  
 リピート：タテ 36cm ヨコ 19cm  
 重量：114gs/m<sup>2</sup>

寸法変化率： <タテ> <ヨコ>  
 <水洗い> -0.2% -0.2%  
 <ドライ> 0.5% -0.3%

RC756 01

組成：TREVIRA GS PL100%

F001

(金額単位：円)

●レギュラーカーテン 裾3つ折り仕上げ

2倍ヒダ 3ツ山 RYL110112  
 1.5倍ヒダ 2ツ山 RYL110213  
 1.5倍ヒダ ワンタック1ツ山 RYL160313

H\W(cm)	2倍ヒダ	~50	51~100	101~150	151~200	201~250	251~300	301~350	351~400	401~450	451~500
	1.5倍ヒダ	~66	67~133	134~200	201~266	267~333	334~400	401~466	467~533	534~600	601~666
	~260	30,000	49,200	70,600	94,200	115,600	134,800	156,200	179,700	201,100	220,400

●レギュラーカーテン ウェイト巻きロック

ウェイト巻きロック 本縫いウェイト  
 2倍ヒダ 3ツ山 RYL110122 RYL110182  
 1.5倍ヒダ 2ツ山 RYL110223 RYL110283  
 1.5倍ヒダ ワンタック1ツ山 RYL160323 RYL160383

H\W(cm)	2倍ヒダ	~50	51~100	101~150	151~200	201~250	251~300	301~350	351~400	401~450	451~500
	1.5倍ヒダ	~66	67~133	134~200	201~266	267~333	334~400	401~466	467~533	534~600	601~666
	~280	30,700	50,400	72,300	96,400	118,300	138,000	159,800	183,900	205,800	225,500

●レギュラーカーテン(形態安定加工) 裾3つ折り仕上げ

2倍ヒダ 3ツ山 RYL111112  
 1.5倍ヒダ 2ツ山 RYL111213

H\W(cm)	2倍ヒダ	~50	51~100	101~150	151~200	201~250	251~300	301~350	351~400	401~450	451~500
	1.5倍ヒダ	~66	67~133	134~200	201~266	267~333	334~400	401~466	467~533	534~600	601~640
	~260	31,000	51,000	73,100	97,500	119,600	139,500	161,700	186,000	208,200	228,100

※最大製作寸法 片開きW320xH300cm(フック数27コ迄)  
 両開きW640xH300cm(フック数54コ迄)

●レギュラーカーテン(形態安定加工) ウェイト巻きロック

ウェイト巻きロック 本縫いウェイト  
 2倍ヒダ 3ツ山 RYL111122 RYL111182  
 1.5倍ヒダ 2ツ山 RYL111123 RYL111283

H\W(cm)	2倍ヒダ	~50	51~100	101~150	151~200	201~250	251~300	301~350	351~400	401~450	451~500
	1.5倍ヒダ	~66	67~133	134~200	201~266	267~333	334~400	401~466	467~533	534~600	601~640
	~280	31,700	52,100	74,800	99,700	122,300	142,700	165,300	190,200	212,900	233,200

※最大製作寸法 片開きW320xH300cm(フック数27コ迄)  
 両開きW640xH300cm(フック数54コ迄)

●フラットカーテン 裾3つ折り仕上げ

1倍ヒダ RYL530011

H\W(cm)	1倍ヒダ	~50	51~100	101~150	151~200	201~250	251~300	301~350	351~400	401~450	451~500
	~260	21,800	34,900	41,500	54,500	67,600	76,300	87,200	100,300	109,000	122,100

●フラットカーテン ウェイト巻きロック

ウェイト巻きロック 本縫いウェイト  
 1倍ヒダ RYL530021 RYL530081

H\W(cm)	1倍ヒダ	~50	51~100	101~150	151~200	201~250	251~300	301~350	351~400	401~450	451~500
	~280	22,300	35,700	42,400	55,800	69,200	78,100	89,200	102,600	111,500	124,900

<ご注意> ローマンシェード価格には連窓及び分割による柄合わせの要尺は含まれておりません。

●プレーンシェード

コード式		RY231000				
H\W(cm)	30~50	51~90	91~140	141~190	191~240	
50~100	32,000	42,700	56,700	71,000	82,700	
101~150	33,700	44,400	58,900	73,200	85,500	
151~200	35,400	46,100	61,100	75,400	88,300	
201~250	37,100	47,800	63,300	77,600	91,100	
251~280	38,800	49,500	65,500	79,800	93,900	

ツインシェード | 前シェード価格+後シェード価格-7,000円  
プレーンタイプ・シャープタイプの組み合わせが可能です。

●フラットバルーンシェード

コード式		1.3倍ヒダ 逆ボックスヒダ RY221317			
ウェーブ数	1W	2W	3W	4W	
H\W(cm)	40~75	76~150	151~225	226~240	
50~100	57,500	78,200	99,700	108,300	
101~150	59,800	80,500	102,000	110,600	
151~200	62,100	82,800	104,300	112,900	
201~250	64,400	85,100	106,600	115,200	
251~280	66,700	87,400	108,900	117,500	

●プレーンシェード

ドラム式		RY232000								
H\W(cm)	30~50	51~90	91~140	141~190	191~240	241~290	291~340	341~400		
50~100	34,800	45,700	59,900	74,400	86,300	103,400	116,100	141,300		
101~150	36,600	47,500	62,200	76,700	89,200	107,200	120,700	146,800		
151~200	38,400	49,200	64,500	79,000	92,200	110,600	124,800	151,700		
201~250	40,200	51,000	66,800	81,300	95,100	114,100	129,000	156,800		
251~280	41,900	52,800	69,100	83,600	98,100	117,600	133,200	161,800		

ツインシェード | 前シェード価格+後シェード価格-7,000円  
プレーンタイプ・シャープタイプの組み合わせが可能です。

●フラットバルーンシェード

ドラム式		1.3倍ヒダ 逆ボックスヒダ RY222317				
ウェーブ数	1W	2W	3W	4W	5W	
H\W(cm)	40~75	76~150	151~225	226~300	301~375	
50~100	59,100	80,000	107,000	130,000	165,800	
101~150	61,500	82,400	109,400	132,400	170,400	
151~200	64,000	84,900	111,800	134,800	175,100	
201~250	66,400	87,300	114,300	137,300	179,900	
251~280	68,800	89,700	116,700	139,700	184,800	

**RIVIERA**  
**リヴィエラ**

生地価格：¥17,000/m (¥11,980/m<sup>2</sup>)  
 生地巾：142cm  
 リピート：タテ 54.5cm ヨコ 71cm  
 重量：252gs/m<sup>2</sup>  
 組成：FR PL100%

寸法変化率： <タテ> <ヨコ>  
 <水洗い> 0.0% 0.0%  
 <ドライ> 0.0% 0.0%

RC757 01-02

F002

(金額単位：円)

●レギュラーカーテン 裾3つ折り仕上げ

2倍ヒダ 3ツ山 RTD110112  
 1.5倍ヒダ 2ツ山 RTD110213  
 1.5倍ヒダ ワンタック1ツ山 RTD160313

巾使い	1	2	3	4	5	6	7	8	9	10
H\W(cm) 2倍ヒダ	~66	67~132	133~198	199~264	265~330	331~396	397~462	463~528	529~594	595~660
1.5倍ヒダ	~88	89~176	177~264	265~352	353~440	441~528	529~616	617~704	705~792	793~880
~100	36,000	68,500	101,000	133,500	166,100	198,600	231,100	263,600	296,100	328,700
101~120	45,500	87,600	129,700	171,800	213,900	256,000	298,100	340,100	382,200	424,300
121~140	45,500	87,600	129,700	171,800	213,900	256,000	298,100	340,100	382,200	424,300
141~160	45,500	87,600	129,700	171,800	213,900	256,000	298,100	340,100	382,200	424,300
161~180	57,000	110,600	164,100	217,700	271,300	324,800	378,400	432,000	485,500	539,100
181~200	57,000	110,600	164,100	217,700	271,300	324,800	378,400	432,000	485,500	539,100
201~220	57,000	110,600	164,100	217,700	271,300	324,800	378,400	432,000	485,500	539,100
221~240	66,600	129,700	192,800	256,000	319,100	382,200	445,400	508,500	571,600	634,700
241~260	66,600	129,700	192,800	256,000	319,100	382,200	445,400	508,500	571,600	634,700
261~280	66,600	129,700	192,800	256,000	319,100	382,200	445,400	508,500	571,600	634,700
281~300	78,100	152,700	227,300	301,900	376,500	451,100	525,700	600,300	674,900	749,500
301~320	78,100	152,700	227,300	301,900	376,500	451,100	525,700	600,300	674,900	749,500
321~340	87,600	171,800	256,000	340,100	424,300	508,500	592,700	676,800	761,000	845,200
341~350	87,600	171,800	256,000	340,100	424,300	508,500	592,700	676,800	761,000	845,200

●共生地タッセル RT100000 ¥1,000/本

※1巾は片開きのみとなります。

●レギュラーカーテン(形態安定加工) 裾3つ折り仕上げ

2倍ヒダ 3ツ山 RTD111112  
 1.5倍ヒダ 2ツ山 RTD111213

巾使い	1	2	3	4	5
H\W(cm) 2倍ヒダ	~66	67~132	133~198	199~264	265~330
1.5倍ヒダ	~88	89~176	177~264	265~352	353~440
~100	36,900	70,400	103,900	137,400	170,900
101~120	46,800	90,100	133,500	176,800	220,100
121~140	46,800	90,100	133,500	176,800	220,100
141~160	46,800	90,100	133,500	176,800	220,100
161~180	58,600	113,800	168,900	224,100	279,200
181~200	58,600	113,800	168,900	224,100	279,200
201~220	58,600	113,800	168,900	224,100	279,200
221~240	68,500	133,500	198,500	263,500	328,500
241~260	68,500	133,500	198,500	263,500	328,500
261~280	68,500	133,500	198,500	263,500	328,500
281~300	80,300	157,100	233,900	310,700	387,600

●共生地タッセル RT100000 ¥1,000/本

※1巾は片開きのみとなります。

※最大製作寸法 片開きW320xH300cm(フック数27コ迄)  
 両開きW640xH300cm(フック数54コ迄)

●アイレットカーテン 裾3つ折り仕上げ

1倍ヒダ RTD520711

巾使い	1	2	3	4	5
H\W(cm) 1倍ヒダ	~122	123~264	265~406	407~548	549~690
~100	53,900	98,400	143,000	187,600	232,200
101~120	63,600	117,800	172,000	226,300	280,500
121~140	63,600	117,800	172,000	226,300	280,500
141~160	63,600	117,800	172,000	226,300	280,500
161~180	75,200	141,000	206,800	272,700	338,600
181~200	75,200	141,000	206,800	272,700	338,600
201~220	75,200	141,000	206,800	272,700	338,600
221~240	84,900	160,300	235,800	311,400	386,900
241~260	84,900	160,300	235,800	311,400	386,900
261~280	84,900	160,300	235,800	311,400	386,900
281~300	96,500	183,500	270,700	357,800	444,900

●共生地タッセル RT100000 ¥1,000/本

※1巾は片開きのみとなります。

●フラットバランス

RTD440000

H\W(cm)	~90	91~140	141~190	191~240	241~290	291~340
~40	27,400	41,100	44,600	48,100	61,800	65,300
41~80	38,900	62,600	67,600	72,600	96,300	101,300

上記価格にはバランスレールを含んでいません。  
 表・裏共生地、ベルクロ付き。  
 仕上り巾は脇の張り出ししている部分も含めて発注ください。

●フラットカーテン 裾3つ折り仕上げ

1倍ヒダ RTD530011

巾使い	1	2	3	4	5
H\W(cm) 1倍ヒダ	~122	123~264	265~406	407~548	549~690
~100	36,300	69,200	102,100	135,000	167,900
101~120	46,000	88,600	131,100	173,700	216,200
121~140	46,000	88,600	131,100	173,700	216,200
141~160	46,000	88,600	131,100	173,700	216,200
161~180	57,600	111,800	165,900	220,100	274,300
181~200	57,600	111,800	165,900	220,100	274,300
201~220	57,600	111,800	165,900	220,100	274,300
221~240	67,300	131,100	194,900	258,800	322,600
241~260	67,300	131,100	194,900	258,800	322,600
261~280	67,300	131,100	194,900	258,800	322,600
281~300	78,900	154,300	229,800	305,200	380,600

●共生地タッセル RT100000 ¥1,000/本

※1巾は片開きのみとなります。

●センター箱ヒダバランス

RTD430300

H\W(cm)	~90	91~140	141~190	191~240	241~290	291~340
~40	59,100	61,100	81,800	83,800	104,500	106,500

上記価格にはバランスレールを含んでいません。  
 表・裏共生地、ベルクロ付き。  
 仕上り巾は脇の張り出ししている部分も含めて発注ください。

<ご注意> ローマンシェード価格には連窓及び分割による柄合わせの要尺は含まれておりません。

●プレーンシェード

コード式	RT231000				
H\W(cm)	30~50	51~90	91~140	141~190	191~240
50~100	42,900	46,400	80,300	83,800	88,300
101~150	53,100	56,600	99,500	103,000	108,100
151~200	65,000	68,500	122,100	125,600	131,300
201~250	66,700	70,200	124,300	127,800	134,100
251~300	76,900	80,400	143,500	147,000	153,900

ツインシェード | 前シェード価格+後シェード価格-7,000円  
プレーンタイプ・シャープタイプの組み合わせが可能です。

●シャープシェード

コード式	RT261000				
H\W(cm)	30~50	51~90	91~140	141~190	191~240
50~100	47,300	53,300	89,000	92,700	96,900
101~150	57,500	64,100	108,800	113,000	118,300
151~200	69,400	76,600	132,100	136,800	143,100
201~250	71,100	79,000	134,900	140,200	147,500
251~300	81,300	89,800	154,700	160,500	168,900

ツインシェード | 前シェード価格+後シェード価格-7,000円  
プレーンタイプ・シャープタイプの組み合わせが可能です。

●プレーンシェード

ドラム式	RT232000							
H\W(cm)	30~50	51~90	91~140	141~190	191~240	241~290	291~340	341~400
50~100	45,700	49,400	83,500	87,200	91,900	127,100	134,400	145,200
101~150	56,000	59,700	102,800	106,500	111,800	156,400	164,500	176,200
151~200	68,000	71,600	125,500	129,200	135,200	190,400	199,200	211,700
201~250	69,800	73,400	127,800	131,500	138,100	193,900	203,400	216,800
251~300	80,000	83,700	147,100	150,800	158,100	222,900	233,100	247,300

ツインシェード | 前シェード価格+後シェード価格-7,000円  
プレーンタイプ・シャープタイプの組み合わせが可能です。

●シャープシェード

ドラム式	RT262000							
H\W(cm)	30~50	51~90	91~140	141~190	191~240	241~290	291~340	341~400
50~100	52,000	57,300	93,700	98,100	103,100	137,900	147,400	160,800
101~150	62,300	68,100	113,500	118,500	124,500	167,800	178,200	192,600
151~200	74,300	80,600	136,800	142,200	149,300	202,800	214,000	229,500
201~250	76,100	82,900	139,600	145,600	153,700	207,300	219,400	236,000
251~300	86,400	93,700	159,500	166,000	175,100	237,200	250,200	267,800

ツインシェード | 前シェード価格+後シェード価格-7,000円  
プレーンタイプ・シャープタイプの組み合わせが可能です。

**SIESTA  
シエスタ**

生地価格：¥17,000/m (¥12,150/m<sup>2</sup>)  
 生地巾：140cm  
 リピート：タテ 32cm ヨコ 35cm  
 重量：252gs/m<sup>2</sup>  
 組成：FR PL100%

寸法変化率： <タテ> <ヨコ>  
 <水洗い> 0.0% 0.0%  
 <ドライ> 0.0% 0.0%

RC758 01-02

F002

(金額単位：円)

●レギュラーカーテン 裾3つ折り仕上げ

2倍ヒダ 3ツ山 RTD110112  
 1.5倍ヒダ 2ツ山 RTD110213  
 1.5倍ヒダ ワンタック1ツ山 RTD160313

巾使い	1	2	3	4	5	6	7	8	9	10
H\W(cm) 2倍ヒダ	~65	66~130	131~195	196~260	261~325	326~390	391~455	456~520	521~585	586~650
1.5倍ヒダ	~86	87~173	174~260	261~346	347~433	434~520	521~606	607~693	694~780	781~866
~100	34,000	64,600	95,100	125,700	156,200	186,800	217,400	247,900	278,500	309,000
101~120	41,600	79,800	118,000	156,200	194,400	232,600	270,800	309,000	347,200	385,400
121~140	41,600	79,800	118,000	156,200	194,400	232,600	270,800	309,000	347,200	385,400
141~160	47,400	91,300	135,200	179,200	223,100	267,000	311,000	354,900	398,800	442,700
161~180	53,100	102,800	152,400	202,100	251,700	301,400	351,100	400,700	450,400	500,000
181~200	53,100	102,800	152,400	202,100	251,700	301,400	351,100	400,700	450,400	500,000
201~220	58,800	114,200	169,600	225,000	280,400	335,800	391,200	446,600	502,000	557,300
221~240	58,800	114,200	169,600	225,000	280,400	335,800	391,200	446,600	502,000	557,300
241~260	64,600	125,700	186,800	247,900	309,000	370,200	431,300	492,400	553,500	614,600
261~280	72,200	141,000	209,700	278,500	347,200	416,000	484,800	553,500	622,300	691,000
281~300	72,200	141,000	209,700	278,500	347,200	416,000	484,800	553,500	622,300	691,000
301~320	77,900	152,400	226,900	301,400	375,900	450,400	524,900	599,400	673,900	748,300
321~340	83,700	163,900	244,100	324,300	404,500	484,800	565,000	645,200	725,400	805,600
341~350	83,700	163,900	244,100	324,300	404,500	484,800	565,000	645,200	725,400	805,600

●共生地タッセル RT100000 ¥1,000/本

※1巾は片開きのみとなります。

●レギュラーカーテン(形態安定加工) 裾3つ折り仕上げ

2倍ヒダ 3ツ山 RTD111112  
 1.5倍ヒダ 2ツ山 RTD111213

巾使い	1	2	3	4	5
H\W(cm) 2倍ヒダ	~65	66~130	131~195	196~260	261~325
1.5倍ヒダ	~86	87~173	174~260	261~346	347~433
~100	34,900	66,400	97,800	129,300	160,700
101~120	42,800	82,100	121,400	160,700	200,000
121~140	42,800	82,100	121,400	160,700	200,000
141~160	48,700	93,900	139,100	184,300	229,500
161~180	54,600	105,700	156,800	207,900	259,000
181~200	54,600	105,700	156,800	207,900	259,000
201~220	60,500	117,500	174,500	231,500	288,500
221~240	60,500	117,500	174,500	231,500	288,500
241~260	66,400	129,300	192,200	255,100	318,000
261~280	74,200	145,000	215,800	286,600	357,300
281~300	74,200	145,000	215,800	286,600	357,300

●共生地タッセル RT100000 ¥1,000/本

※1巾は片開きのみとなります。

※最大製作寸法 片開きW320xH300cm(フック数27コ迄)  
 両開きW640xH300cm(フック数54コ迄)

●アイレットカーテン 裾3つ折り仕上げ

1倍ヒダ RTD520711

巾使い	1	2	3	4	5
H\W(cm) 1倍ヒダ	~120	121~260	261~400	401~540	541~680
~100	51,900	94,400	131,200	179,600	222,200
101~120	59,700	109,900	154,400	210,500	260,800
121~140	59,700	109,900	154,400	210,500	260,800
141~160	65,500	121,500	171,800	233,700	289,800
161~180	71,300	133,100	189,200	256,900	318,800
181~200	71,300	133,100	189,200	256,900	318,800
201~220	77,000	144,600	206,500	280,000	347,700
221~240	77,000	144,600	206,500	280,000	347,700
241~260	82,800	156,200	223,900	303,200	376,700
261~280	90,600	171,700	247,100	334,100	415,300
281~300	90,600	171,700	247,100	334,100	415,300

●共生地タッセル RT100000 ¥1,000/本

※1巾は片開きのみとなります。

●フラットバランス

RTD440000

H\W(cm)	~90	91~140	141~190	191~240	241~290	291~340
~40	25,700	41,100	44,600	48,100	63,500	67,000
41~80	33,800	55,800	60,800	65,800	87,800	92,800

上記価格にはバランスレールを含んでいません。  
 表・裏共生地、ベルクロ付き。  
 仕上り巾は脇の張り出ししている部分も含めて発注ください。

●フラットカーテン 裾3つ折り仕上げ

1倍ヒダ RTD530011

巾使い	1	2	3	4	5
H\W(cm) 1倍ヒダ	~120	121~260	261~400	401~540	541~680
~100	34,300	65,200	96,100	127,000	157,900
101~120	42,100	80,700	119,300	157,900	196,500
121~140	42,100	80,700	119,300	157,900	196,500
141~160	47,900	92,300	136,700	181,100	225,500
161~180	53,700	103,900	154,100	204,300	254,500
181~200	53,700	103,900	154,100	204,300	254,500
201~220	59,400	115,400	171,400	227,400	283,400
221~240	59,400	115,400	171,400	227,400	283,400
241~260	65,200	127,000	188,800	250,600	312,400
261~280	73,000	142,500	212,000	281,500	351,000
281~300	73,000	142,500	212,000	281,500	351,000

●共生地タッセル RT100000 ¥1,000/本

※1巾は片開きのみとなります。

●センター箱ヒダバランス

RTD430300

H\W(cm)	~90	91~140	141~190	191~240	241~290	291~340
~40	42,100	44,100	58,000	60,000	73,900	75,900

上記価格にはバランスレールを含んでいません。  
 表・裏共生地、ベルクロ付き。  
 仕上り巾は脇の張り出ししている部分も含めて発注ください。

<ご注意> ローマンシェード価格には連窓及び分割による柄合わせの要尺は含まれておりません。

●プレーンシェード

コード式		RT231000				
H\W(cm)	30~50	51~90	91~140	141~190	191~240	
50~100	36,100	39,600	66,700	70,200	74,700	
101~150	49,700	53,200	92,700	96,200	101,300	
151~200	56,500	60,000	105,100	108,600	114,300	
201~250	68,400	71,900	127,700	131,200	137,500	
251~300	75,200	78,700	140,100	143,600	150,500	

ツインシェード | 前シェード価格+後シェード価格-7,000円  
プレーンタイプ・シャープタイプの組み合わせが可能です。

●シャープシェード

コード式		RT261000				
H\W(cm)	30~50	51~90	91~140	141~190	191~240	
50~100	40,500	46,500	75,400	79,100	83,300	
101~150	54,100	60,700	102,000	106,200	111,500	
151~200	60,900	68,100	115,100	119,800	126,100	
201~250	72,800	80,700	138,300	143,600	150,900	
251~300	79,600	88,100	151,300	157,100	165,500	

ツインシェード | 前シェード価格+後シェード価格-7,000円  
プレーンタイプ・シャープタイプの組み合わせが可能です。

●プレーンシェード

ドラム式		RT232000								
H\W(cm)	30~50	51~90	91~140	141~190	191~240	241~290	291~340	341~400		
50~100	38,900	42,600	69,900	73,600	78,300	106,700	114,000	124,800		
101~150	52,600	56,300	96,000	99,700	105,000	146,200	154,300	166,000		
151~200	59,500	63,100	108,500	112,200	118,200	164,900	173,700	186,200		
201~250	71,500	75,100	131,200	134,900	141,500	199,000	208,500	221,900		
251~300	78,300	82,000	143,700	147,400	154,700	217,800	228,000	242,200		

ツインシェード | 前シェード価格+後シェード価格-7,000円  
プレーンタイプ・シャープタイプの組み合わせが可能です。

●シャープシェード

ドラム式		RT262000								
H\W(cm)	30~50	51~90	91~140	141~190	191~240	241~290	291~340	341~400		
50~100	45,200	50,500	80,100	84,500	89,500	117,500	127,000	140,400		
101~150	58,900	64,700	106,700	111,700	117,700	157,600	168,000	182,400		
151~200	65,800	72,100	119,800	125,200	132,300	177,300	188,500	204,000		
201~250	77,800	84,600	143,000	149,000	157,100	212,400	224,500	241,100		
251~300	84,700	92,000	156,100	162,600	171,700	232,100	245,100	262,700		

ツインシェード | 前シェード価格+後シェード価格-7,000円  
プレーンタイプ・シャープタイプの組み合わせが可能です。



**CLERAN**  
**クレラン**

生地価格：¥7,500/m (¥2,500/m<sup>2</sup>)  
 生地巾：300cm  
 リピート：タテ - ヨコ 12.5cm  
 重量：41gs/m<sup>2</sup>  
 組成：FR PL100%

寸法変化率： <タテ> <ヨコ>  
 <水洗い> -0.3% -0.2%  
 <ドライ> -0.3% -0.2%

RC759 01-03

F001

(金額単位：円)

●レギュラーカーテン 裾3つ折り仕上げ

2倍ヒダ 3ツ山 RYL110112  
 1.5倍ヒダ 2ツ山 RYL110213  
 1.5倍ヒダ ワンタック1ツ山 RYL160313

H\W(cm)	2倍ヒダ	~50	51~100	101~150	151~200	201~250	251~300	301~350	351~400	401~450	451~500
	1.5倍ヒダ	~66	67~133	134~200	201~266	267~333	334~400	401~466	467~533	534~600	601~666
	~260	14,200	25,100	36,000	46,900	57,800	68,700	79,500	90,400	101,300	112,200

●レギュラーカーテン ウェイト巻きロック

ウェイト巻きロック 本縫いウェイト  
 2倍ヒダ 3ツ山 RYL110122 RYL110182  
 1.5倍ヒダ 2ツ山 RYL110223 RYL110283  
 1.5倍ヒダ ワンタック1ツ山 RYL160323 RYL160383

H\W(cm)	2倍ヒダ	~50	51~100	101~150	151~200	201~250	251~300	301~350	351~400	401~450	451~500
	1.5倍ヒダ	~66	67~133	134~200	201~266	267~333	334~400	401~466	467~533	534~600	601~666
	~280	14,900	26,200	37,600	49,000	60,400	71,800	83,200	94,600	106,000	117,400

●レギュラーカーテン(形態安定加工) 裾3つ折り仕上げ

2倍ヒダ 3ツ山 RYL111112  
 1.5倍ヒダ 2ツ山 RYL111213

H\W(cm)	2倍ヒダ	~50	51~100	101~150	151~200	201~250	251~300	301~350	351~400	401~450	451~500
	1.5倍ヒダ	~66	67~133	134~200	201~266	267~333	334~400	401~466	467~533	534~600	601~640
	~260	15,200	26,800	38,500	50,100	61,700	73,400	85,000	96,700	108,300	119,900

※最大製作寸法 片開きW320xH300cm(フック数27コ迄)  
 両開きW640xH300cm(フック数54コ迄)

●レギュラーカーテン(形態安定加工) ウェイト巻きロック

ウェイト巻きロック 本縫いウェイト  
 2倍ヒダ 3ツ山 RYL111122 RYL111182  
 1.5倍ヒダ 2ツ山 RYL111123 RYL111283

H\W(cm)	2倍ヒダ	~50	51~100	101~150	151~200	201~250	251~300	301~350	351~400	401~450	451~500
	1.5倍ヒダ	~66	67~133	134~200	201~266	267~333	334~400	401~466	467~533	534~600	601~640
	~280	15,800	28,000	40,100	52,300	64,400	76,500	88,700	100,800	113,000	125,100

※最大製作寸法 片開きW320xH300cm(フック数27コ迄)  
 両開きW640xH300cm(フック数54コ迄)

●ペンシルギャザーカーテン 裾3つ折り仕上げ

2倍ヒダ ギャザー RYL110412  
 2.5倍ヒダ ギャザー RYL110415

H\W(cm)	2倍ヒダ	~50	51~100	101~150	151~200	201~250	251~300	301~350	351~400	401~450	451~500
	2.5倍ヒダ	~40	41~80	81~120	121~160	161~200	201~240	241~280	281~320	321~360	361~400
	~260	14,900	26,200	37,600	49,000	60,400	71,800	83,200	94,600	106,000	117,400

●ペンシルギャザーカーテン ウェイト巻きロック

ウェイト巻きロック 本縫いウェイト  
 2倍ヒダ ギャザー RYL110422 RYL110482  
 2.5倍ヒダ ギャザー RYL110425 RYL110485

H\W(cm)	2倍ヒダ	~50	51~100	101~150	151~200	201~250	251~300	301~350	351~400	401~450	451~500
	2.5倍ヒダ	~40	41~80	81~120	121~160	161~200	201~240	241~280	281~320	321~360	361~400
	~280	15,500	27,400	39,300	51,200	63,100	75,000	86,800	98,700	110,600	122,500

●フラットカーテン 裾3つ折り仕上げ

1倍ヒダ RYL530011

H\W(cm)	1倍ヒダ	~50	51~100	101~150	151~200	201~250	251~300	301~350	351~400	401~450	451~500
	~260	11,300	17,000	22,600	28,300	33,900	39,600	45,200	50,900	56,500	62,200

●フラットカーテン ウェイト巻きロック

ウェイト巻きロック 本縫いウェイト  
 1倍ヒダ RYL530021 RYL530081

H\W(cm)	1倍ヒダ	~50	51~100	101~150	151~200	201~250	251~300	301~350	351~400	401~450	451~500
	~280	11,800	17,700	23,600	29,500	35,400	41,300	47,200	53,100	59,000	64,900

<ご注意> ローマンシェード価格には連窓及び分割による柄合わせの要尺は含まれておりません。  
スラブ、ネップなど意匠系の風合いは生産ロットにより異なります。

### ●プレーンシェード

コード式		RY231000				
H\W(cm)	30~50	51~90	91~140	141~190	191~240	
50~100	20,800	27,300	36,000	43,300	51,500	
101~150	22,500	29,000	38,200	45,500	54,300	
151~200	24,200	30,700	40,400	47,700	57,100	
201~250	25,900	32,400	42,600	49,900	59,900	
251~280	27,600	34,100	44,800	52,100	62,700	

ツインシェード | 前シェード価格+後シェード価格-7,000円  
プレーンタイプ・シャープタイプの組み合わせが可能です。

### ●フラットバルーンシェード

コード式		1.3倍ヒダ 逆ボックスヒダ RY221317			
ウェーブ数	1W	2W	3W	4W	
H\W(cm)	40~75	76~150	151~225	226~240	
50~100	42,100	54,100	65,100	71,600	
101~150	44,400	56,400	67,400	73,900	
151~200	46,700	58,700	69,700	76,200	
201~250	49,000	61,000	72,000	78,500	
251~280	51,300	63,300	74,300	80,800	

### ●バルーンシェード(フリルなし)

コード式		2倍ヒダ 3ツ山 RY201112		2倍ヒダ ギャザー RY201412		
ウェーブ数	1W	2W	3W	4W	5W	5W
H\W(cm)	40~50	51~100	101~150	151~200	201~250	251~270
50~100	30,500	42,000	58,500	69,000	83,000	88,600
101~150	32,700	44,200	60,800	71,300	86,000	92,100
151~200	34,900	46,400	63,100	73,600	89,000	95,800
201~250	37,100	48,600	65,400	75,900	92,000	99,600
251~280	39,300	50,800	67,700	78,200	95,000	103,600

### ●プレーンシェード

ドラム式		RY232000							
H\W(cm)	30~50	51~90	91~140	141~190	191~240	241~290	291~340	341~400	
50~100	23,600	30,300	39,200	46,700	55,100	65,200	76,200	91,500	
101~150	25,400	32,100	41,500	49,000	58,000	69,000	80,800	97,000	
151~200	27,200	33,800	43,800	51,300	61,000	72,400	84,900	101,900	
201~250	29,000	35,600	46,100	53,600	63,900	75,900	89,100	107,000	
251~280	30,700	37,400	48,400	55,900	66,900	79,400	93,300	112,000	

ツインシェード | 前シェード価格+後シェード価格-7,000円  
プレーンタイプ・シャープタイプの組み合わせが可能です。

### ●フラットバルーンシェード

ドラム式		1.3倍ヒダ 逆ボックスヒダ RY222317				
ウェーブ数	1W	2W	3W	4W	5W	
H\W(cm)	40~75	76~150	151~225	226~300	301~375	
50~100	43,700	55,900	72,400	86,700	108,400	
101~150	46,100	58,300	74,800	89,100	113,000	
151~200	48,600	60,800	77,200	91,500	117,700	
201~250	51,000	63,200	79,700	94,000	122,500	
251~280	53,400	65,600	82,100	96,400	127,400	

### ●バルーンシェード(フリルなし)

ドラム式		2倍ヒダ 3ツ山 RY202112		2倍ヒダ ギャザー RY202412				
ウェーブ数	1W	2W	3W	4W	5W	6W	7W	8W
H\W(cm)	40~50	51~100	101~150	151~200	201~250	251~300	301~350	351~400
50~100	32,500	44,000	60,500	71,000	85,000	96,000	108,000	122,500
101~150	34,700	46,200	62,800	73,300	88,000	99,700	112,100	127,100
151~200	36,900	48,400	65,100	75,600	91,000	103,500	116,400	131,800
201~250	39,100	50,600	67,400	77,900	94,000	107,400	120,800	136,600
251~280	41,300	52,800	69,700	80,200	97,000	111,400	125,300	141,500

**ORPHIN**  
**オルフィン**

生地価格：¥14,500/m (¥10,360/m<sup>2</sup>)  
 生地巾：140cm  
 リピート：タテ27cm ヨコ12cm  
 重量：320gs/m<sup>2</sup>  
 組成：TREVIRA CS PL100%

寸法変化率： <タテ> <ヨコ>  
 <水洗い> -0.3% 0.0%  
 <ドライ> -0.7% -0.2%

RC760 01-04

F002

(金額単位：円)

●レギュラーカーテン 裾3つ折り仕上げ

2倍ヒダ 3ツ山 RTD110112  
 1.5倍ヒダ 2ツ山 RTD110213  
 1.5倍ヒダ ワンタック1ツ山 RTD160313

巾使い	1	2	3	4	5	6	7	8	9	10
H\W(cm) 2倍ヒダ	~65	66~130	131~195	196~260	261~325	326~390	391~455	456~520	521~585	586~650
1.5倍ヒダ	~86	87~173	174~260	261~346	347~433	434~520	521~606	607~693	694~780	781~866
~100	31,200	59,400	87,600	115,800	144,000	172,300	200,500	228,700	256,900	285,100
101~120	34,500	66,000	97,600	129,100	160,600	192,200	223,700	255,300	286,800	318,300
121~140	34,500	66,000	97,600	129,100	160,600	192,200	223,700	255,300	286,800	318,300
141~160	39,500	76,000	112,500	149,000	185,500	222,100	258,600	295,100	331,600	368,100
161~180	44,400	85,900	127,400	168,900	210,400	251,900	293,400	334,900	376,400	417,900
181~200	47,800	92,600	137,400	182,200	227,000	271,900	316,700	361,500	406,300	451,100
201~220	47,800	92,600	137,400	182,200	227,000	271,900	316,700	361,500	406,300	451,100
221~240	52,700	102,500	152,300	202,100	251,900	301,700	351,500	401,300	451,100	500,900
241~260	57,700	112,500	167,300	222,100	276,800	331,600	386,400	441,200	496,000	550,700
261~280	62,700	122,500	182,200	242,000	301,700	361,500	421,300	481,000	540,800	600,500
281~300	62,700	122,500	182,200	242,000	301,700	361,500	421,300	481,000	540,800	600,500
301~320	66,000	129,100	192,200	255,300	318,300	381,400	444,500	507,600	570,700	633,700
321~340	71,000	139,100	207,100	275,200	343,200	411,300	479,400	547,400	615,500	683,500
341~350	71,000	139,100	207,100	275,200	343,200	411,300	479,400	547,400	615,500	683,500

●共生地タッセル RT100000 ¥1,000/本

※1巾は片開きのみとなります。

●レギュラーカーテン(形態安定加工) 裾3つ折り仕上げ

2倍ヒダ 3ツ山 RTD111112  
 1.5倍ヒダ 2ツ山 RTD111213

巾使い	1	2	3	4	5
H\W(cm) 2倍ヒダ	~65	66~130	131~195	196~260	261~325
1.5倍ヒダ	~86	87~173	174~260	261~346	347~433
~100	32,100	61,300	90,500	119,600	148,800
101~120	35,600	68,200	100,800	133,400	166,000
121~140	35,600	68,200	100,800	133,400	166,000
141~160	40,700	78,500	116,200	154,000	191,700
161~180	45,800	88,700	131,600	174,500	217,400
181~200	49,300	95,600	141,900	188,300	234,600
201~220	49,300	95,600	141,900	188,300	234,600
221~240	54,400	105,900	157,400	208,900	260,300
241~260	59,600	116,200	172,800	229,500	286,100
261~280	64,700	126,500	188,300	250,100	311,800
281~300	64,700	126,500	188,300	250,100	311,800

●共生地タッセル RT100000 ¥1,000/本

※1巾は片開きのみとなります。

※最大製作寸法 片開きW320xH300cm(フック数27コ迄)  
 両開きW640xH300cm(フック数54コ迄)

●アイレットカーテン 裾3つ折り仕上げ

1倍ヒダ RTD520711

巾使い	1	2	3	4	5
H\W(cm) 1倍ヒダ	~120	121~260	261~400	401~540	541~680
~100	49,100	89,300	123,800	169,900	210,100
101~120	52,500	96,000	133,900	183,300	226,900
121~140	52,500	96,000	133,900	183,300	226,900
141~160	57,500	106,100	149,000	203,500	252,200
161~180	62,600	116,200	164,100	223,600	277,400
181~200	65,900	122,900	174,200	237,100	294,200
201~220	65,900	122,900	174,200	237,100	294,200
221~240	71,000	133,000	189,300	257,300	319,400
241~260	76,000	143,100	204,500	277,400	344,600
261~280	81,100	153,200	219,600	297,600	369,800
281~300	81,100	153,200	219,600	297,600	369,800

●共生地タッセル RT100000 ¥1,000/本

※1巾は片開きのみとなります。

●フラットバランス

RTD440000

H\W(cm)	~90	91~140	141~190	191~240	241~290	291~340
~40	20,100	32,300	35,800	39,300	51,500	55,000
41~80	30,300	51,300	56,300	61,300	82,200	87,200

上記価格にはバランスレールを含んでいません。  
 表・裏共生地、ベルクロ付き。  
 仕上り巾は脇の張り出ししている部分も含めて発注ください。

●フラットカーテン 裾3つ折り仕上げ

1倍ヒダ RTD530011

巾使い	1	2	3	4	5
H\W(cm) 1倍ヒダ	~120	121~260	261~400	401~540	541~680
~100	31,500	60,100	88,700	117,300	145,800
101~120	34,900	66,800	98,800	130,700	162,600
121~140	34,900	66,800	98,800	130,700	162,600
141~160	39,900	76,900	113,900	150,900	187,900
161~180	45,000	87,000	129,000	171,000	213,100
181~200	48,300	93,700	139,100	184,500	229,900
201~220	48,300	93,700	139,100	184,500	229,900
221~240	53,400	103,800	154,200	204,700	255,100
241~260	58,400	113,900	169,400	224,800	280,300
261~280	63,500	124,000	184,500	245,000	305,500
281~300	63,500	124,000	184,500	245,000	305,500

●共生地タッセル RT100000 ¥1,000/本

※1巾は片開きのみとなります。

●センター箱ヒダバランス

RTD430300

H\W(cm)	~90	91~140	141~190	191~240	241~290	291~340
~40	42,000	44,000	59,000	61,000	76,100	78,100

上記価格にはバランスレールを含んでいません。  
 表・裏共生地、ベルクロ付き。  
 仕上り巾は脇の張り出ししている部分も含めて発注ください。

<ご注意> ローマンシェード価格には連窓及び分割による柄合わせの要尺は含まれておりません。

●プレーンシェード

コード式		RT231000				
H\W(cm)	30~50	51~90	91~140	141~190	191~240	
50~100	34,300	37,800	63,100	66,600	71,100	
101~150	43,300	46,800	79,800	83,300	88,400	
151~200	53,700	57,200	99,400	102,900	108,600	
201~250	58,300	61,800	107,400	110,900	117,200	
251~300	68,700	72,200	127,000	130,500	137,400	

ツインシェード | 前シェード価格+後シェード価格-7,000円  
プレーンタイプ・シャープタイプの組み合わせが可能です。

●シャープシェード

コード式		RT261000				
H\W(cm)	30~50	51~90	91~140	141~190	191~240	
50~100	38,700	44,700	71,800	75,500	79,700	
101~150	47,700	54,300	89,100	93,300	98,600	
151~200	58,100	65,300	109,400	114,100	120,400	
201~250	62,700	70,600	118,000	123,300	130,600	
251~300	73,100	81,600	138,200	144,000	152,400	

ツインシェード | 前シェード価格+後シェード価格-7,000円  
プレーンタイプ・シャープタイプの組み合わせが可能です。

●プレーンシェード

ドラム式		RT232000							
H\W(cm)	30~50	51~90	91~140	141~190	191~240	241~290	291~340	341~400	
50~100	37,100	40,800	66,300	70,000	74,700	101,300	108,600	119,400	
101~150	46,200	49,900	83,100	86,800	92,100	126,900	135,000	146,700	
151~200	56,700	60,300	102,800	106,500	112,500	156,400	165,200	177,700	
201~250	61,400	65,000	110,900	114,600	121,200	168,600	178,100	191,500	
251~300	71,800	75,500	130,600	134,300	141,600	198,200	208,400	-	

ツインシェード | 前シェード価格+後シェード価格-7,000円  
プレーンタイプ・シャープタイプの組み合わせが可能です。

●シャープシェード

ドラム式		RT262000							
H\W(cm)	30~50	51~90	91~140	141~190	191~240	241~290	291~340	341~400	
50~100	43,400	48,700	76,500	80,900	85,900	112,100	121,600	135,000	
101~150	52,500	58,300	93,800	98,800	104,800	138,300	148,700	163,100	
151~200	63,000	69,300	114,100	119,500	126,600	168,800	180,000	195,500	
201~250	67,700	74,500	122,700	128,700	136,800	182,000	194,100	210,700	
251~300	78,200	85,500	143,000	149,500	158,600	212,500	225,500	-	

ツインシェード | 前シェード価格+後シェード価格-7,000円  
プレーンタイプ・シャープタイプの組み合わせが可能です。

**ALBI STRIPE**  
**アルビストライプ**

生地価格：¥8,800/m (¥6,120/m<sup>2</sup>)  
 生地巾：144cm  
 リピート：タテ - ヨコ 24cm  
 重量：274gs/m<sup>2</sup>  
 組成：FR PL100%

寸法変化率： <タテ> <ヨコ>  
 <水洗い> 0.0% 0.0%  
 <ドライ> 0.0% 0.0%

RC761 01-03

F002

(金額単位：円)

●レギュラーカーテン(形態安定加工) 裾3つ折り仕上げ

2倍ヒダ 3ツ山

RTD111112

1.5倍ヒダ 2ツ山

RTD111213

巾使い	1	2	3	4	5
H\W(cm) 2倍ヒダ	~67	68~134	135~201	202~268	269~335
1.5倍ヒダ	~89	90~178	179~268	269~357	358~446
~100	19,100	36,400	53,700	71,000	88,300
101~120	21,400	41,000	60,600	80,300	99,900
121~140	23,700	45,600	67,600	89,500	111,400
141~160	26,000	50,300	74,500	98,700	122,900
161~180	28,300	54,900	81,400	107,900	134,500
181~200	30,600	59,500	88,300	117,200	146,000
201~220	33,000	64,100	95,300	126,400	157,500
221~240	35,300	68,700	102,200	135,600	169,100
241~260	37,600	73,300	109,100	144,900	180,600
261~280	39,900	77,900	116,000	154,100	192,200
281~300	42,200	82,600	122,900	163,300	203,700

●共生地タッセル RT100000 ¥1,000/本

※1巾は片開きのみとなります。

※最大製作寸法 片開きW320xH300cm(フック数27コ迄)  
 両開きW640xH300cm(フック数54コ迄)

●フラットバランス

RTD440000

H\W(cm)	~90	91~140	141~190	191~240	241~290	291~340
~40	12,300	20,200	23,700	27,200	35,100	38,600
41~80	18,800	31,800	36,800	41,800	54,700	59,700

上記価格には、バランスレールを含んでいません。

表・裏共生地、ベルクロ付き。

仕上り巾は脇の張り出している部分も含めて発注ください。

●センター箱ヒダバランス

RTD430300

H\W(cm)	~90	91~140	141~190	191~240	241~290	291~340
~40	23,000	25,000	32,300	34,300	36,300	43,500

上記価格には、バランスレールを含んでいません。

表・裏共生地、ベルクロ付き。

仕上り巾は脇の張り出している部分も含めて発注ください。

<ご注意> ローマンシェード価格には連窓及び分割による柄合わせの要尺は含まれておりません。  
生地の特性上、形態安定加工を施しております。対応寸法は片側5幅までとします。

●プレーンシェード

コード式		RT231000			
H\W(cm)	30~50	51~90	91~140	141~190	191~240
50~100	24,600	28,100	43,700	47,200	51,700
101~150	30,700	34,200	54,700	58,200	63,300
151~200	36,800	40,300	65,700	69,200	74,900
201~250	42,900	46,400	76,700	80,200	86,500
251~300	49,000	52,500	87,700	91,200	98,100

ツインシェード | 前シェード価格+後シェード価格-7,000円  
プレーンタイプ・シャープタイプの組み合わせが可能です。

●シャープシェード

コード式		RT261000			
H\W(cm)	30~50	51~90	91~140	141~190	191~240
50~100	29,000	35,000	52,400	56,100	60,300
101~150	35,100	41,700	64,000	68,200	73,500
151~200	41,200	48,400	75,700	80,400	86,700
201~250	47,300	55,200	87,300	92,600	99,900
251~300	53,400	61,900	98,900	104,700	113,100

ツインシェード | 前シェード価格+後シェード価格-7,000円  
プレーンタイプ・シャープタイプの組み合わせが可能です。

●プレーンシェード

ドラム式		RT232000						
H\W(cm)	30~50	51~90	91~140	141~190	191~240	241~290	291~340	341~400
50~100	27,400	31,100	46,900	50,600	55,300	72,100	79,400	90,200
101~150	33,600	37,300	58,000	61,700	67,000	89,100	97,200	108,900
151~200	39,800	43,400	69,100	72,800	78,800	105,700	114,500	127,000
201~250	46,000	49,600	80,200	83,900	90,500	122,400	131,900	145,300
251~300	52,100	55,800	91,300	95,000	102,300	139,100	149,300	163,500

ツインシェード | 前シェード価格+後シェード価格-7,000円  
プレーンタイプ・シャープタイプの組み合わせが可能です。

●シャープシェード

ドラム式		RT262000						
H\W(cm)	30~50	51~90	91~140	141~190	191~240	241~290	291~340	341~400
50~100	33,700	39,000	57,100	61,500	66,500	82,900	92,400	105,800
101~150	39,900	45,700	68,700	73,700	79,700	100,500	110,900	125,300
151~200	46,100	52,400	80,400	85,800	92,900	118,100	129,300	144,800
201~250	52,300	59,100	92,000	98,000	106,100	135,800	147,900	164,500
251~300	58,500	65,800	103,700	110,200	119,300	153,400	166,400	184,000

ツインシェード | 前シェード価格+後シェード価格-7,000円  
プレーンタイプ・シャープタイプの組み合わせが可能です。

**CABRERA**  
**カブレラ**

生地価格：¥12,500/m (¥8,340/m<sup>2</sup>)  
 生地巾：150cm  
 リピート：タテ - ヨコ -  
 重量：375gs/m<sup>2</sup>  
 組成：FR PL100%

寸法変化率： <タテ> <ヨコ>  
 <水洗い> 0.0% 0.0%  
 <ドライ> 0.0% 0.0%

RC762 01-03

F001

(金額単位：円)

●レギュラーカーテン(形態安定加工) 裾3つ折り仕上げ

		RTD111112				
2倍ヒダ 3ツ山		RTD111213				
1.5倍ヒダ 2ツ山						
巾使い		1	2	3	4	5
H\W(cm)	2倍ヒダ	~70	71~140	141~210	211~280	281~350
	1.5倍ヒダ	~93	94~186	187~280	281~373	374~466
	~100	25,600	48,600	71,600	94,600	117,700
	101~120	28,600	54,700	80,800	106,900	133,000
	121~140	31,700	60,900	90,000	119,200	148,400
	141~160	34,800	67,000	99,300	131,500	163,700
	161~180	37,900	73,200	108,500	143,800	179,100
	181~200	40,900	79,300	117,700	156,000	194,400
	201~220	44,000	85,400	126,900	168,300	209,800
	221~240	47,100	91,600	136,100	180,600	225,100
	241~260	50,100	97,700	145,300	192,900	240,500
	261~280	53,200	103,900	154,500	205,200	255,800
	281~300	56,300	110,000	163,700	217,400	271,200

●共生地タッセル RT100000 ¥1,000/本

※1巾は片開きのみとなります。

※最大製作寸法 片開きW320xH300cm(フック数27コ迄)  
 両開きW640xH300cm(フック数54コ迄)

●フラットバランス

RTD440000							
H\W(cm)	~90	91~140	141~190	191~240	241~290	291~340	
~40	14,500	18,000	27,800	31,300	34,800	44,500	
41~80	22,500	27,500	43,800	48,800	53,800	70,000	

上記価格には、バランスレールを含んでいません。

表・裏共生地、ベルクロ付き。

仕上り巾は脇の張り出している部分も含めて発注ください。

●センター箱ヒダバランス

RTD430300							
H\W(cm)	~90	91~140	141~190	191~240	241~290	291~340	
~40	27,800	29,800	39,300	41,300	43,300	52,800	

上記価格には、バランスレールを含んでいません。

表・裏共生地、ベルクロ付き。

仕上り巾は脇の張り出している部分も含めて発注ください。

<ご注意> この商品は、遮光暗幕生地です、色によって遮光級数が異なります。  
 01-02色/2級 03色/1級  
 生地の特長上、形態安定加工を施しております。対応寸法は片側5幅までとします。

●プレーンシェード

コード式		RT231000				
H\W(cm)	30~50	51~90	91~140	141~190	191~240	
50~100	29,000	32,500	37,500	56,000	60,500	
101~150	37,000	40,500	46,000	70,700	75,800	
151~200	44,900	48,400	54,400	85,400	91,100	
201~250	52,900	56,400	62,900	100,100	106,400	
251~300	60,800	64,300	71,300	114,800	121,700	

ツインシェード | 前シェード価格+後シェード価格-7,000円  
 プレーンタイプ・シャープタイプの組み合わせが可能です。

●プレーンシェード

ドラム式		RT232000							
H\W(cm)	30~50	51~90	91~140	141~190	191~240	241~290	291~340	341~400	
50~100	31,800	35,500	40,700	59,400	64,100	70,400	92,700	103,500	
101~150	39,900	43,600	49,300	74,200	79,500	86,700	116,100	127,800	
151~200	47,900	51,500	57,800	89,000	95,000	102,600	138,900	151,400	
201~250	56,000	59,600	66,400	103,800	110,400	118,600	161,900	-	
251~300	63,900	67,600	74,900	118,600	125,900	134,600	-	-	

ツインシェード | 前シェード価格+後シェード価格-7,000円  
 プレーンタイプ・シャープタイプの組み合わせが可能です。



**TRIANGEL**  
**トリアンジェル**

生地価格：¥12,500/m (¥8,340/m<sup>2</sup>)  
 生地巾：150cm  
 リピート：タテ - ヨコ -  
 重量：395gs/m<sup>2</sup>  
 組成：FR PL100%

寸法変化率： <タテ> <ヨコ>  
 <水洗い> -0.5% 0.0%  
 <ドライ> 0.0% 0.0%

RC763 01-05

F001

(金額単位：円)

●レギュラーカーテン(形態安定加工) 裾3つ折り仕上げ

		RTD111112				
2倍ヒダ 3ツ山		RTD111213				
1.5倍ヒダ 2ツ山						
巾使い		1	2	3	4	5
H\W(cm)	2倍ヒダ	~70	71~140	141~210	211~280	281~350
	1.5倍ヒダ	~93	94~186	187~280	281~373	374~466
	~100	25,600	48,600	71,600	94,600	117,700
	101~120	28,600	54,700	80,800	106,900	133,000
	121~140	31,700	60,900	90,000	119,200	148,400
	141~160	34,800	67,000	99,300	131,500	163,700
	161~180	37,900	73,200	108,500	143,800	179,100
	181~200	40,900	79,300	117,700	156,000	194,400
	201~220	44,000	85,400	126,900	168,300	209,800
	221~240	47,100	91,600	136,100	180,600	225,100
	241~260	50,100	97,700	145,300	192,900	240,500
	261~280	53,200	103,900	154,500	205,200	255,800
	281~300	56,300	110,000	163,700	217,400	271,200

●共生地タッセル RT100000 ¥1,000/本

※1巾は片開きのみとなります。

※最大製作寸法 片開きW320xH300cm(フック数27コ迄)  
 両開きW640xH300cm(フック数54コ迄)

●フラットバランス

		RTD440000					
H\W(cm)		~90	91~140	141~190	191~240	241~290	291~340
	~40	14,500	18,000	27,800	31,300	34,800	44,500
	41~80	22,500	27,500	43,800	48,800	53,800	70,000

上記価格には、バランスレールを含んでいません。

表・裏共生地、ベルクロ付き。

仕上り巾は脇の張り出している部分も含めて発注ください。

●センター箱ヒダバランス

		RTD430300					
H\W(cm)		~90	91~140	141~190	191~240	241~290	291~340
	~40	27,800	29,800	39,300	41,300	43,300	52,800

上記価格には、バランスレールを含んでいません。

表・裏共生地、ベルクロ付き。

仕上り巾は脇の張り出している部分も含めて発注ください。

<ご注意> この商品は、遮光暗幕生地です、色によって遮光級数が異なります。  
 01-03色/2級 04-05色/1級  
 生地の特性上、形態安定加工を施しております。対応寸法は片側5幅までとします。

●プレーンシェード

コード式		RT231000				
H\W(cm)	30~50	51~90	91~140	141~190	191~240	
50~100	29,000	32,500	37,500	56,000	60,500	
101~150	37,000	40,500	46,000	70,700	75,800	
151~200	44,900	48,400	54,400	85,400	91,100	
201~250	52,900	56,400	62,900	100,100	106,400	
251~300	60,800	64,300	71,300	114,800	121,700	

ツインシェード | 前シェード価格+後シェード価格-7,000円  
 プレーンタイプ・シャープタイプの組み合わせが可能です。

●プレーンシェード

ドラム式		RT232000							
H\W(cm)	30~50	51~90	91~140	141~190	191~240	241~290	291~340	341~400	
50~100	31,800	35,500	40,700	59,400	64,100	70,400	92,700	103,500	
101~150	39,900	43,600	49,300	74,200	79,500	86,700	116,100	127,800	
151~200	47,900	51,500	57,800	89,000	95,000	102,600	138,900	151,400	
201~250	56,000	59,600	66,400	103,800	110,400	118,600	161,900	-	
251~300	63,900	67,600	74,900	118,600	125,900	134,600	-	-	

ツインシェード | 前シェード価格+後シェード価格-7,000円  
 プレーンタイプ・シャープタイプの組み合わせが可能です。

**SANTOS**  
**サントス**

生地価格：¥11,200/m (¥7,470/m<sup>2</sup>)  
 生地巾：150cm  
 リピート：タテ - ヨコ -  
 重量：318gs/m<sup>2</sup>  
 組成：FR PL100%

寸法変化率： <タテ> <ヨコ>  
 <水洗い> -0.3% 0.0%  
 <ドライ> -0.2% 0.5%

RC764 01-05

F001

(金額単位：円)

●レギュラーカーテン(形態安定加工) 裾3つ折り仕上げ

2倍ヒダ 3ツ山  
 1.5倍ヒダ 2ツ山

RTD111112  
 RTD111213

巾使い	1	2	3	4	5
H\W(cm) 2倍ヒダ	~70	71~140	141~210	211~280	281~350
1.5倍ヒダ	~93	94~186	187~280	281~373	374~466
~100	23,400	44,400	65,500	86,600	107,700
101~120	26,200	50,100	73,900	97,800	121,700
121~140	29,000	55,700	82,400	109,100	135,800
141~160	31,800	61,300	90,800	120,300	149,800
161~180	34,600	66,900	99,200	131,500	163,900
181~200	37,400	72,500	107,700	142,800	177,900
201~220	40,200	78,200	116,100	154,000	192,000
221~240	43,000	83,800	124,500	165,300	206,000
241~260	45,800	89,400	133,000	176,500	220,100
261~280	48,700	95,000	141,400	187,700	234,100
281~300	51,500	100,600	149,800	199,000	248,200

●共生地タッセル RT100000 ¥1,000/本

※1巾は片開きのみとなります。  
 ※最大製作寸法 片開きW320xH300cm(フック数27コ迄)  
 両開きW640xH300cm(フック数54コ迄)

●フラットバランス  
 RTD440000

H\W(cm)	~90	91~140	141~190	191~240	241~290	291~340
~40	13,800	17,300	26,400	29,900	33,400	42,500
41~80	21,200	26,200	41,300	46,300	51,300	66,400

上記価格には、バランスレールを含んでいません。  
 表・裏共生地、ベルクロ付き。  
 仕上り巾は脇の張り出している部分も含めて発注ください。

●センター箱ヒダバランス  
 RTD430300

H\W(cm)	~90	91~140	141~190	191~240	241~290	291~340
~40	26,100	28,100	36,800	38,800	40,800	49,500

上記価格には、バランスレールを含んでいません。  
 表・裏共生地、ベルクロ付き。  
 仕上り巾は脇の張り出している部分も含めて発注ください。

<ご注意> この商品は、遮光暗幕生地です、色によって遮光級数が異なります。  
 01色/2級 02-05色/1級  
 生地の特長上、形態安定加工を施しております。対応寸法は片側5幅までとします。

●プレーンシェード

コード式	RT231000				
H\W(cm)	30~50	51~90	91~140	141~190	191~240
50~100	27,500	31,000	36,000	52,900	57,400
101~150	34,800	38,300	43,800	66,300	71,400
151~200	42,100	45,600	51,600	79,700	85,400
201~250	49,400	52,900	59,400	93,100	99,400
251~300	56,700	60,200	67,200	106,500	113,400

ツインシェード | 前シェード価格+後シェード価格-7,000円  
 プレーンタイプ・シャープタイプの組み合わせが可能です。

●プレーンシェード

コード式	RT232000								
H\W(cm)	30~50	51~90	91~140	141~190	191~240	241~290	291~340	341~400	
50~100	30,300	34,000	39,200	56,300	61,000	67,300	88,100	98,900	
101~150	37,700	41,400	47,100	69,800	75,100	82,300	109,500	121,200	
151~200	45,100	48,700	55,000	83,300	89,300	96,900	130,400	142,900	
201~250	52,500	56,100	62,900	96,800	103,400	111,600	151,400	164,800	
251~300	59,800	63,500	70,800	110,300	117,600	126,300	172,400	-	

ツインシェード | 前シェード価格+後シェード価格-7,000円  
 プレーンタイプ・シャープタイプの組み合わせが可能です。

**LEGANES**

**レガネス**

生地価格：¥5,000/m (¥3,340/m<sup>2</sup>)

生地巾：150cm

リピート：タテ - ヨコ -

重量：68gs/m<sup>2</sup>

組成：FR PL100%

寸法変化率： <タテ> <ヨコ>

<水洗い> -0.3% 0.3%

<ドライ> -0.3% 0.2%

RC765 01-03

F001

(金額単位：円)

●レギュラーカーテン 裾3つ折り仕上げ

2倍ヒダ 3ツ山 RTL110112  
 1.5倍ヒダ 2ツ山 RTL110213  
 1.5倍ヒダ ワンタック1ツ山 RTL160313

巾使い	1	2	3	4	5	6	7	8	9	10
H\W(cm) 2倍ヒダ	~70	71~140	141~210	211~280	281~350	351~420	421~490	491~560	561~630	631~700
1.5倍ヒダ	~93	94~186	187~280	281~373	374~466	467~560	561~653	654~746	747~840	841~933
~100	10,900	21,800	32,700	43,500	54,400	65,300	76,200	87,000	97,900	108,800
101~120	12,400	24,700	37,000	49,300	61,700	74,000	86,300	98,600	111,000	123,300
121~140	13,800	27,600	41,400	55,100	68,900	82,700	96,500	110,200	124,000	137,800
141~160	15,300	30,500	45,700	60,900	76,200	91,400	106,600	121,800	137,100	152,300
161~180	16,700	33,400	50,100	66,700	83,400	100,100	116,800	133,400	150,100	166,800
181~200	18,200	36,300	54,400	72,500	90,700	108,800	126,900	145,000	163,200	181,300
201~220	19,600	39,200	58,800	78,300	97,900	117,500	137,100	156,600	176,200	195,800
221~240	21,100	42,100	63,100	84,100	105,200	126,200	147,200	168,200	189,300	210,300
241~260	22,500	45,000	67,500	89,900	112,400	134,900	157,400	179,800	202,300	224,800
261~280	24,000	47,900	71,800	95,700	119,700	143,600	167,500	191,400	215,400	239,300
281~300	25,400	50,800	76,200	101,500	126,900	152,300	177,700	203,000	228,400	253,800
301~320	26,900	53,700	80,500	107,300	134,200	161,000	187,800	214,600	241,500	268,300
321~340	28,300	56,600	84,900	113,100	141,400	169,700	198,000	226,200	254,500	282,800
341~350	29,000	58,000	87,000	116,000	145,000	174,000	203,000	232,000	261,000	290,000

※1巾は片開きのみとなります。

●レギュラーカーテン(形態安定加工) 裾3つ折り仕上げ

2倍ヒダ 3ツ山 RTL111112  
 1.5倍ヒダ 2ツ山 RTL111213

巾使い	1	2	3	4	5
H\W(cm) 2倍ヒダ	~70	71~140	141~210	211~280	281~350
1.5倍ヒダ	~93	94~186	187~280	281~373	374~466
~100	11,800	23,600	35,400	47,100	58,900
101~120	13,400	26,700	40,100	53,400	66,800
121~140	15,000	29,900	44,800	59,700	74,600
141~160	16,500	33,000	49,500	66,000	82,500
161~180	18,100	36,200	54,200	72,300	90,300
181~200	19,700	39,300	58,900	78,500	98,200
201~220	21,200	42,400	63,600	84,800	106,000
221~240	22,800	45,600	68,300	91,100	113,900
241~260	24,400	48,700	73,100	97,400	121,700
261~280	26,000	51,900	77,800	103,700	129,600
281~300	27,500	55,000	82,500	109,900	137,400

※1巾は片開きのみとなります。

※最大製作寸法 片開きW320xH300cm(フック数27コ迄)  
 両開きW640xH300cm(フック数54コ迄)

●ペンシルギャザーカーテン 裾3つ折り仕上げ

2倍ヒダ ギャザー RTL110412  
 2.5倍ヒダ ギャザー RTL110415

巾使い	1	2	3	4	5
H\W(cm) 2倍ヒダ	~70	71~140	141~210	211~280	281~350
2.5倍ヒダ	~56	57~112	113~168	169~224	225~280
~100	11,800	23,600	35,400	47,100	58,900
101~120	13,400	26,700	40,100	53,400	66,800
121~140	15,000	29,900	44,800	59,700	74,600
141~160	16,500	33,000	49,500	66,000	82,500
161~180	18,100	36,200	54,200	72,300	90,300
181~200	19,700	39,300	58,900	78,500	98,200
201~220	21,200	42,400	63,600	84,800	106,000
221~240	22,800	45,600	68,300	91,100	113,900
241~260	24,400	48,700	73,100	97,400	121,700
261~280	26,000	51,900	77,800	103,700	129,600
281~300	27,500	55,000	82,500	109,900	137,400
301~320	29,100	58,100	87,200	116,200	145,300
321~340	30,700	61,300	91,900	122,500	153,100
341~350	31,400	62,800	94,200	125,600	157,000

※1巾は片開きのみとなります。

●フラットカーテン 裾3つ折り仕上げ

1倍ヒダ RTL530011

巾使い	1	2	3	4	5
H\W(cm) 1倍ヒダ	~130	131~280	281~430	431~580	581~730
~100	11,300	22,500	33,700	44,900	56,100
101~120	12,800	25,500	38,200	50,900	63,600
121~140	14,300	28,500	42,700	56,900	71,100
141~160	15,700	31,400	47,100	62,800	78,500
161~180	17,200	34,400	51,600	68,800	86,000
181~200	18,700	37,400	56,100	74,800	93,500
201~220	20,200	40,400	60,600	80,800	101,000
221~240	21,700	43,400	65,100	86,800	108,400
241~260	23,200	46,400	69,600	92,700	115,900
261~280	24,700	49,400	74,100	98,700	123,400
281~300	26,200	52,400	78,500	104,700	130,900

※1巾は片開きのみとなります。

<ご注意> この商品は遮熱機能masa加工を施した生地です。

●プレーンシェード

コード式		RT231000				
H\W(cm)	30~50	51~90	91~140	141~190	191~240	
50~100	20,000	23,500	28,500	38,000	42,500	
101~150	24,200	27,700	33,200	45,200	50,300	
151~200	28,400	31,900	37,900	52,400	58,100	
201~250	32,600	36,100	42,600	59,600	65,900	
251~300	36,800	40,300	47,300	66,800	73,700	

ツインシェード | 前シェード価格+後シェード価格-7,000円  
プレーンタイプ・シャープタイプの組み合わせが可能です。

●シャープシェード

コード式		RT261000				
H\W(cm)	30~50	51~90	91~140	141~190	191~240	
50~100	24,400	30,400	37,200	46,900	51,100	
101~150	28,600	35,200	42,500	55,200	60,500	
151~200	32,800	40,000	47,900	63,600	69,900	
201~250	37,000	44,900	53,200	72,000	79,300	
251~300	41,200	49,700	58,500	80,300	88,700	

ツインシェード | 前シェード価格+後シェード価格-7,000円  
プレーンタイプ・シャープタイプの組み合わせが可能です。

●フラットバルーンシェード

コード式		1.3倍ヒダ 逆ボックスヒダ RT221317			
ウェーブ数	1W	2W	3W	4W	
H\W(cm)	40~75	76~150	151~225	226~240	
50~100	38,300	48,800	52,300	63,300	
101~150	43,100	56,100	59,600	73,100	
151~200	47,900	63,400	66,900	82,900	
201~250	52,700	70,700	74,200	92,700	
251~300	57,500	78,000	81,500	102,500	

●バルーンシェード(フリルなし)

コード式		2倍ヒダ 3ツ山 RT201112				
2倍ヒダ ギャザー		RT201412				
ウェーブ数	1W	2W	3W	4W	5W	5W
H\W(cm)	40~50	51~100	101~150	151~200	201~250	251~270
50~100	27,500	37,500	46,500	55,500	68,000	71,300
101~150	32,200	44,700	53,800	65,300	81,000	84,800
151~200	36,900	51,900	61,100	75,100	94,000	98,500
201~250	41,600	59,100	68,400	84,900	107,000	112,300
251~300	46,300	66,300	75,700	94,700	120,000	126,300

●プレーンシェード

ドラム式		RT232000							
H\W(cm)	30~50	51~90	91~140	141~190	191~240	241~290	291~340	341~400	
50~100	22,800	26,500	31,700	41,400	46,100	52,400	65,700	76,500	
101~150	27,100	30,800	36,500	48,700	54,000	61,200	77,800	89,500	
151~200	31,400	35,000	41,300	56,000	62,000	69,600	89,400	101,900	
201~250	35,700	39,300	46,100	63,300	69,900	78,100	101,100	114,500	
251~300	39,900	43,600	50,900	70,600	77,900	86,600	112,800	127,000	

ツインシェード | 前シェード価格+後シェード価格-7,000円  
プレーンタイプ・シャープタイプの組み合わせが可能です。

●シャープシェード

ドラム式		RT262000							
H\W(cm)	30~50	51~90	91~140	141~190	191~240	241~290	291~340	341~400	
50~100	29,100	34,400	41,900	52,300	57,300	63,200	78,700	92,100	
101~150	33,400	39,200	47,200	60,700	66,700	72,600	91,500	105,900	
151~200	37,700	44,000	52,600	69,000	76,100	82,000	104,200	119,700	
201~250	42,000	48,800	57,900	77,400	85,500	91,500	117,100	133,700	
251~300	46,300	53,600	63,300	85,800	94,900	100,900	129,900	147,500	

ツインシェード | 前シェード価格+後シェード価格-7,000円  
プレーンタイプ・シャープタイプの組み合わせが可能です。

●フラットバルーンシェード

コード式		1.3倍ヒダ 逆ボックスヒダ RT222317				
ウェーブ数	1W	2W	3W	4W	5W	
H\W(cm)	40~75	76~150	151~225	226~300	301~375	
50~100	39,900	50,600	59,600	72,400	92,600	
101~150	44,800	58,000	67,000	82,300	107,200	
151~200	49,800	65,500	74,400	92,200	121,900	
201~250	54,700	72,900	81,900	102,200	136,700	
251~300	59,600	80,300	89,300	112,100	151,600	

●バルーンシェード(フリルなし)

ドラム式		2倍ヒダ 3ツ山 RT202112							
2倍ヒダ ギャザー		RT202412							
ウェーブ数	1W	2W	3W	4W	5W	6W	7W	8W	
H\W(cm)	40~50	51~100	101~150	151~200	201~250	251~300	301~350	351~400	
50~100	29,500	39,500	48,500	57,500	70,000	73,500	84,000	97,000	
101~150	34,200	46,700	55,800	67,300	83,000	87,200	100,600	116,600	
151~200	38,900	53,900	63,100	77,100	96,000	101,000	117,400	136,300	
201~250	43,600	61,100	70,400	86,900	109,000	114,900	134,300	156,100	
251~300	48,300	68,300	77,700	96,700	122,000	128,900	151,300	176,000	

**GASAN**  
**ガッサン**

生地価格：¥12,000/m (¥4,070/m<sup>2</sup>)  
 生地巾：295cm  
 リピート：タテ - ヨコ -  
 重量：151gs/m<sup>2</sup>  
 組成：FR PL100%

寸法変化率： <タテ> <ヨコ>  
 <水洗い> -0.5% -0.5%  
 <ドライ> -0.5% 0.0%

RC766 01-03

F002

(金額単位：円)

●レギュラーカーテン 裾3つ折り仕上げ

2倍ヒダ 3ツ山 RYD110112  
 1.5倍ヒダ 2ツ山 RYD110213  
 1.5倍ヒダ ワンタック1ツ山 RYD160313

H\W(cm)	2倍ヒダ	~50	51~100	101~150	151~200	201~250	251~300	301~350	351~400	401~450	451~500
	1.5倍ヒダ	~66	67~133	134~200	201~266	267~333	334~400	401~466	467~533	534~600	601~666
	~255	20,900	36,300	51,700	67,100	82,500	97,900	113,300	128,600	144,000	159,400

●共生地タッセル RY100000 ¥1,000/本

●レギュラーカーテン(形態安定加工) 裾3つ折り仕上げ

2倍ヒダ 3ツ山 RYD111112  
 1.5倍ヒダ 2ツ山 RYD111213

H\W(cm)	2倍ヒダ	~50	51~100	101~150	151~200	201~250	251~300	301~350	351~400	401~450	451~500
	1.5倍ヒダ	~66	67~133	134~200	201~266	267~333	334~400	401~466	467~533	534~600	601~640
	~255	21,800	38,000	54,100	70,200	86,400	102,500	118,700	134,800	150,900	167,100

●共生地タッセル RY100000 ¥1,000/本

※最大製作寸法 片開きW320xH300cm(フック数27コ迄)  
 両開きW640xH300cm(フック数54コ迄)

●フラットカーテン 裾3つ折り仕上げ

1倍ヒダ RYD530011

H\W(cm)	1倍ヒダ	~50	51~100	101~150	151~200	201~250	251~300	301~350	351~400	401~450	451~500
	~255	16,700	24,600	32,500	40,400	48,300	56,200	64,100	72,000	79,900	87,800

●共生地タッセル RY100000 ¥1,000/本

●アイレットカーテン 裾3つ折り仕上げ

1倍ヒダ RYD520711

H\W(cm)	1倍ヒダ	~50	51~100	101~150	151~200	201~250	251~300	301~350	351~400	401~450	451~500
	~255	28,400	36,300	50,100	58,000	71,700	85,400	99,200	107,100	120,800	134,600

●共生地タッセル RY100000 ¥1,000/本

●フラットバランス

RYD440000

H\W(cm)	~90	91~140	141~190	191~240	241~290	291~340
~40	21,400	30,900	40,400	49,900	59,400	68,900
41~80	24,400	35,400	46,400	57,400	68,400	79,400

上記価格にはバランスレールを含んでいません。  
 表・裏共生地、ベルクロ付き。  
 仕上り巾は脇の張り出している部分も含めて発注ください。

●センター箱ヒダバランス

RYD430300

H\W(cm)	~90	91~140	141~190	191~240	241~290	291~340
~40	41,500	49,500	57,500	65,500	73,500	81,500

上記価格にはバランスレールを含んでいません。  
 表・裏共生地、ベルクロ付き。  
 仕上り巾は脇の張り出している部分も含めて発注ください。

●プレーンシェード

コード式		RY231000				
H\W(cm)	30~50	51~90	91~140	141~190	191~240	
50~100	23,600	31,900	42,900	52,400	62,900	
101~150	25,300	33,600	45,100	54,600	65,700	
151~200	27,000	35,300	47,300	56,800	68,500	
201~250	28,700	37,000	49,500	59,000	71,300	
251~275	30,400	38,700	51,700	61,200	74,100	

ツインシェード | 前シェード価格+後シェード価格-7,000円  
プレーンタイプ・シャープタイプの組み合わせが可能です。

●シャープシェード

コード式		RY261000				
H\W(cm)	30~50	51~90	91~140	141~190	191~240	
50~100	28,000	38,800	51,600	61,300	71,500	
101~150	29,700	41,100	54,400	64,600	75,900	
151~200	31,400	43,400	57,300	68,000	80,300	
201~250	33,100	45,800	60,100	71,400	84,700	
251~275	34,800	48,100	62,900	74,700	89,100	

ツインシェード | 前シェード価格+後シェード価格-7,000円  
プレーンタイプ・シャープタイプの組み合わせが可能です。

●フラットバルーンシェード

コード式		1.3倍ヒダ 逆ボックスヒダ RY221317			
ウェーブ数	1W	2W	3W	4W	
H\W(cm)	40~75	76~150	151~225	226~240	
50~100	47,900	64,400	78,700	86,100	
101~150	50,200	66,700	81,000	88,400	
151~200	52,500	69,000	83,300	90,700	
201~250	54,800	71,300	85,600	93,000	
251~275	57,100	73,600	87,900	95,300	

●バルーンシェード(フリルなし)

コード式		2倍ヒダ 3ツ山 RY201112					
ウェーブ数	1W	2W	3W	4W	5W	5W	
H\W(cm)	40~50	51~100	101~150	151~200	201~250	251~270	
50~100	34,700	50,700	71,700	86,700	105,200	113,300	
101~150	36,900	52,900	74,000	89,000	108,200	116,800	
151~200	39,100	55,100	76,300	91,300	111,200	120,500	
201~250	41,300	57,300	78,600	93,600	114,200	124,300	
251~275	43,500	59,500	80,900	95,900	117,200	128,300	

●プレーンシェード

ドラム式		RY232000							
H\W(cm)	30~50	51~90	91~140	141~190	191~240	241~290	291~340	341~400	
50~100	26,400	34,900	46,100	55,800	66,500	78,800	92,100	110,100	
101~150	28,200	36,700	48,400	58,100	69,400	82,600	96,700	115,600	
151~200	30,000	38,400	50,700	60,400	72,400	86,000	100,800	120,500	
201~250	31,800	40,200	53,000	62,700	75,300	89,500	105,000	125,600	
251~275	33,500	42,000	55,300	65,000	78,300	93,000	109,200	130,600	

ツインシェード | 前シェード価格+後シェード価格-7,000円  
プレーンタイプ・シャープタイプの組み合わせが可能です。

●シャープシェード

ドラム式		RY262000							
H\W(cm)	30~50	51~90	91~140	141~190	191~240	241~290	291~340	341~400	
50~100	32,700	42,800	56,300	66,700	77,700	89,600	105,100	125,700	
101~150	34,500	45,100	59,100	70,100	82,100	94,000	110,400	132,000	
151~200	36,300	47,400	62,000	73,400	86,500	98,400	115,600	138,300	
201~250	38,100	49,700	64,800	76,800	90,900	102,900	121,000	144,800	
251~275	39,900	52,000	67,700	80,200	95,300	107,300	126,300	151,100	

ツインシェード | 前シェード価格+後シェード価格-7,000円  
プレーンタイプ・シャープタイプの組み合わせが可能です。

●フラットバルーンシェード

コード式		1.3倍ヒダ 逆ボックスヒダ RY222317				
ウェーブ数	1W	2W	3W	4W	5W	
H\W(cm)	40~75	76~150	151~225	226~300	301~375	
50~100	49,500	66,200	86,000	104,800	131,000	
101~150	51,900	68,600	88,400	107,200	135,600	
151~200	54,400	71,100	90,800	109,600	140,300	
201~250	56,800	73,500	93,300	112,100	145,100	
251~275	59,200	75,900	95,700	114,500	150,000	

●バルーンシェード(フリルなし)

ドラム式		2倍ヒダ 3ツ山 RY202112							
ウェーブ数	1W	2W	3W	4W	5W	6W	7W	8W	
H\W(cm)	40~50	51~100	101~150	151~200	201~250	251~300	301~350	351~400	
50~100	36,700	52,700	73,700	88,700	107,200	122,700	139,200	158,200	
101~150	38,900	54,900	76,000	91,000	110,200	126,400	143,300	162,800	
151~200	41,100	57,100	78,300	93,300	113,200	130,200	147,600	167,500	
201~250	43,300	59,300	80,600	95,600	116,200	134,100	152,000	172,300	
251~275	45,500	61,500	82,900	97,900	119,200	138,100	156,500	177,200	



**CARAVIA**  
**カラビア**

生地価格：¥11,200/m (¥8,000/m<sup>2</sup>)  
 生地巾：140cm  
 リピート：タテ16cm ヨコ11.5cm  
 重量：321gs/m<sup>2</sup>  
 組成：FR PL100%

寸法変化率： <タテ> <ヨコ>  
 <水洗い> -0.5% 0.5%  
 <ドライ> -0.5% 0.5%

RC767 01-03

F002

(金額単位：円)

●レギュラーカーテン 裾3つ折り仕上げ

2倍ヒダ 3ツ山 RTD110112  
 1.5倍ヒダ 2ツ山 RTD110213  
 1.5倍ヒダ ワンタック1ツ山 RTD160313

巾使い	1	2	3	4	5	6	7	8	9	10
H\W(cm) 2倍ヒダ	~65	66~130	131~195	196~260	261~325	326~390	391~455	456~520	521~585	586~650
1.5倍ヒダ	~86	87~173	174~260	261~346	347~433	434~520	521~606	607~693	694~780	781~866
~100	23,600	44,800	66,100	87,400	108,700	130,000	151,200	172,500	193,800	215,100
101~120	26,200	50,200	74,100	98,000	122,000	145,900	169,900	193,800	217,700	241,700
121~140	28,900	55,500	82,100	108,700	135,300	161,900	188,500	215,100	241,700	268,300
141~160	30,200	58,100	86,100	114,000	141,900	169,900	197,800	225,700	253,700	281,600
161~180	34,200	66,100	98,000	130,000	161,900	193,800	225,700	257,600	289,600	321,500
181~200	36,900	71,400	106,000	140,600	175,200	209,800	244,300	278,900	313,500	348,100
201~220	39,500	76,800	114,000	151,200	188,500	225,700	263,000	300,200	337,400	374,700
221~240	40,900	79,400	118,000	156,600	195,100	233,700	272,300	310,800	349,400	388,000
241~260	44,800	87,400	130,000	172,500	215,100	257,600	300,200	342,800	385,300	427,900
261~280	47,500	92,700	137,900	183,200	228,400	273,600	318,800	364,000	409,300	454,500
281~300	50,200	98,000	145,900	193,800	241,700	289,600	337,400	385,300	433,200	481,100
301~320	51,500	100,700	149,900	199,100	248,300	297,500	346,800	396,000	445,200	494,400
321~340	55,500	108,700	161,900	215,100	268,300	321,500	374,700	427,900	481,100	534,300
341~350	55,500	108,700	161,900	215,100	268,300	321,500	374,700	427,900	481,100	534,300

●共生地タッセル RT100000 ¥1,000/本

※1巾は片開きのみとなります。

●フラットバランス  
RTD440000

H\W(cm)	~90	91~140	141~190	191~240	241~290	291~340
~40	17,100	28,500	32,000	35,500	46,800	50,300
41~80	23,500	39,700	44,700	49,700	65,900	70,900

上記価格にはバランスレールを含んでいません。  
 表・裏共生地、ベルクロ付き。  
 仕上り巾は脇の張り出している部分も含めて発注ください。

●センター箱ヒダバランス  
RTD430300

H\W(cm)	~90	91~140	141~190	191~240	241~290	291~340
~40	29,500	31,500	41,300	43,300	53,100	55,100

上記価格にはバランスレールを含んでいません。  
 表・裏共生地、ベルクロ付き。  
 仕上り巾は脇の張り出している部分も含めて発注ください。

---

**RAMACCA**  
**ラムッカ**

生地価格：¥6,300/m (¥4,410/m<sup>2</sup>)  
 生地巾：143cm  
 リピート：タテ 2cm ヨコ 2.5cm  
 重量：215gs/m<sup>2</sup>  
 組成：FR PL100%

寸法変化率： <タテ> <ヨコ>  
 <水洗い> 0.0% 0.0%  
 <ドライ> 0.0% 0.0%

RC768 01-03

F001

(金額単位：円)

●レギュラーカーテン 裾3つ折り仕上げ

2倍ヒダ 3ツ山 RTD110112  
 1.5倍ヒダ 2ツ山 RTD110213  
 1.5倍ヒダ ワンタック1ツ山 RTD160313

巾使い	1	2	3	4	5	6	7	8	9	10
H\W(cm) 2倍ヒダ	~66	67~133	134~199	200~266	267~332	333~399	400~465	466~532	533~598	599~665
1.5倍ヒダ	~88	89~177	178~266	267~354	355~443	444~532	533~620	621~709	710~798	799~886
~100	14,000	26,600	39,300	52,000	64,600	77,300	90,000	102,600	115,300	128,000
101~120	15,700	30,000	44,400	58,700	73,100	87,400	101,800	116,200	130,500	144,900
121~140	17,400	33,400	49,400	65,500	81,500	97,600	113,600	129,700	145,700	161,800
141~160	19,000	36,800	54,500	72,200	90,000	107,700	125,500	143,200	160,900	178,700
161~180	20,700	40,200	59,600	79,000	98,400	117,900	137,300	156,700	176,100	195,500
181~200	22,400	43,500	64,600	85,800	106,900	128,000	149,100	170,200	191,300	212,400
201~220	24,100	46,900	69,700	92,500	115,300	138,100	160,900	183,700	206,500	229,300
221~240	25,800	50,300	74,800	99,300	123,800	148,300	172,700	197,200	221,700	246,200
241~260	27,500	53,700	79,800	106,000	132,200	158,400	184,600	210,700	236,900	263,100
261~280	29,200	57,000	84,900	112,800	140,700	168,500	196,400	224,300	252,100	280,000
281~300	30,900	60,400	90,000	119,500	149,100	178,700	208,200	237,800	267,300	296,900
301~320	32,600	63,800	95,000	126,300	157,500	188,800	220,000	251,300	282,500	313,800
321~340	34,200	67,200	100,100	133,100	166,000	198,900	231,900	264,800	297,700	330,700
341~350	35,100	68,900	102,600	136,400	170,200	204,000	237,800	271,500	305,300	339,100

●共生地タッセル RT100000 ¥1,000/本

※1巾は片開きのみとなります。

●レギュラーカーテン(形態安定加工) 裾3つ折り仕上げ

2倍ヒダ 3ツ山 RTD111112  
 1.5倍ヒダ 2ツ山 RTD111213

巾使い	1	2	3	4	5
H\W(cm) 2倍ヒダ	~66	67~133	134~199	200~266	267~332
1.5倍ヒダ	~88	89~177	178~266	267~354	355~443
~100	14,800	28,400	41,900	55,400	68,900
101~120	16,600	32,000	47,300	62,600	78,000
121~140	18,400	35,600	52,700	69,800	87,000
141~160	20,200	39,200	58,100	77,100	96,000
161~180	22,000	42,800	63,500	84,300	105,000
181~200	23,900	46,400	68,900	91,500	114,000
201~220	25,700	50,000	74,300	98,700	123,000
221~240	27,500	53,600	79,800	105,900	132,100
241~260	29,300	57,200	85,200	113,100	141,100
261~280	31,100	60,800	90,600	120,300	150,100
281~300	32,900	64,400	96,000	127,500	159,100

●共生地タッセル RT100000 ¥1,000/本

※1巾は片開きのみとなります。

※最大製作寸法 片開きW320xH300cm(フック数27コ迄)  
 両開きW640xH300cm(フック数54コ迄)

●アイレットカーテン 裾3つ折り仕上げ

1倍ヒダ RTD520711

巾使い	1	2	3	4	5
H\W(cm) 1倍ヒダ	~123	124~266	267~409	410~552	553~695
~100	31,900	56,500	81,200	111,700	130,600
101~120	33,600	60,000	86,400	118,600	139,200
121~140	35,400	63,400	91,600	125,500	147,900
141~160	37,100	66,900	96,800	132,400	156,500
161~180	38,800	70,300	102,000	139,400	165,200
181~200	40,600	73,800	107,200	146,300	173,900
201~220	42,300	77,300	112,400	153,200	182,500
221~240	44,000	80,700	117,500	160,200	191,200
241~260	45,800	84,200	122,700	167,100	199,800
261~280	47,500	87,700	127,900	174,000	208,500
281~300	49,200	91,100	133,100	180,900	217,200

●共生地タッセル RT100000 ¥1,000/本

※1巾は片開きのみとなります。

●フラットバランス  
RTD440000

H\W(cm)	~90	91~140	141~190	191~240	241~290	291~340
~40	10,800	17,500	21,000	24,500	31,100	34,600
41~80	16,300	27,000	32,000	37,000	47,700	52,700

上記価格には、バランスレールを含んでいません。  
 表・裏共生地、ベルクロ付き。  
 仕上り巾は脇の張り出ししている部分も含めて発注ください。

●フラットカーテン 裾3つ折り仕上げ

1倍ヒダ RTD530011

巾使い	1	2	3	4	5
H\W(cm) 1倍ヒダ	~123	124~266	267~409	410~552	553~695
~100	14,300	27,300	40,300	53,300	66,300
101~120	16,000	30,800	45,500	60,200	74,900
121~140	17,800	34,200	50,700	67,100	83,600
141~160	19,500	37,700	55,900	74,000	92,200
161~180	21,200	41,100	61,100	81,000	100,900
181~200	23,000	44,600	66,300	87,900	109,600
201~220	24,700	48,100	71,500	94,800	118,200
221~240	26,400	51,500	76,600	101,800	126,900
241~260	28,200	55,000	81,800	108,700	135,500
261~280	29,900	58,500	87,000	115,600	144,200
281~300	31,600	61,900	92,200	122,500	152,900

●共生地タッセル RT100000 ¥1,000/本

※1巾は片開きのみとなります。

●センター箱ヒダバランス  
RTD430300

H\W(cm)	~90	91~140	141~190	191~240	241~290	291~340
~40	19,700	21,700	27,500	29,500	35,300	37,300

上記価格には、バランスレールを含んでいません。  
 表・裏共生地、ベルクロ付き。  
 仕上り巾は脇の張り出ししている部分も含めて発注ください。

<ご注意> ローマンシェード価格には連窓及び分割による柄合わせの要尺は含まれておりません。

●プレーンシェード

コード式		RT231000			
H\W(cm)	30~50	51~90	91~140	141~190	191~240
50~100	21,600	25,100	37,700	41,200	45,700
101~150	26,500	30,000	46,200	49,700	54,800
151~200	31,300	34,800	54,700	58,200	63,900
201~250	36,200	39,700	63,200	66,700	73,000
251~300	41,000	44,500	71,700	75,200	82,100

ツインシェード | 前シェード価格+後シェード価格-7,000円  
プレーンタイプ・シャープタイプの組み合わせが可能です。

●シャープシェード

コード式		RT261000			
H\W(cm)	30~50	51~90	91~140	141~190	191~240
50~100	26,000	32,000	46,400	50,100	54,300
101~150	30,900	37,500	55,500	59,700	65,000
151~200	35,700	42,900	64,700	69,400	75,700
201~250	40,600	48,500	73,800	79,100	86,400
251~300	45,400	53,900	82,900	88,700	97,100

ツインシェード | 前シェード価格+後シェード価格-7,000円  
プレーンタイプ・シャープタイプの組み合わせが可能です。

●プレーンシェード

ドラム式		RT232000							
H\W(cm)	30~50	51~90	91~140	141~190	191~240	241~290	291~340	341~400	
50~100	24,400	28,100	40,900	44,600	49,300	63,100	70,400	81,200	
101~150	29,400	33,100	49,500	53,200	58,500	76,400	84,500	96,200	
151~200	34,300	37,900	58,100	61,800	67,800	89,200	98,000	110,500	
201~250	39,300	42,900	66,700	70,400	77,000	102,200	111,700	125,100	
251~300	44,100	47,800	75,300	79,000	86,300	115,100	125,300	139,500	

ツインシェード | 前シェード価格+後シェード価格-7,000円  
プレーンタイプ・シャープタイプの組み合わせが可能です。

●シャープシェード

ドラム式		RT262000							
H\W(cm)	30~50	51~90	91~140	141~190	191~240	241~290	291~340	341~400	
50~100	30,700	36,000	51,100	55,500	60,500	73,900	83,400	96,800	
101~150	35,700	41,500	60,200	65,200	71,200	87,800	98,200	112,600	
151~200	40,600	46,900	69,400	74,800	81,900	101,600	112,800	128,300	
201~250	45,600	52,400	78,500	84,500	92,600	115,600	127,700	144,300	
251~300	50,500	57,800	87,700	94,200	103,300	129,400	142,400	160,000	

ツインシェード | 前シェード価格+後シェード価格-7,000円  
プレーンタイプ・シャープタイプの組み合わせが可能です。

**DOMONT**  
**ドモン**

生地価格：¥6,300/m (¥4,500/m<sup>2</sup>)  
 生地巾：140cm  
 リピート：タテ - ヨコ -  
 重量：215gs/m<sup>2</sup>  
 組成：FR PL100%

寸法変化率： <タテ> <ヨコ>  
 <水洗い> 0.0% -0.3%  
 <ドライ> -0.5% -0.2%

RC769 01-03

F001

(金額単位：円)

●レギュラーカーテン 裾3つ折り仕上げ

2倍ヒダ 3ツ山 RTD110112  
 1.5倍ヒダ 2ツ山 RTD110213  
 1.5倍ヒダ ワンタック1ツ山 RTD160313

巾使い	1	2	3	4	5	6	7	8	9	10
H\W(cm) 2倍ヒダ	~65	66~130	131~195	196~260	261~325	326~390	391~455	456~520	521~585	586~650
1.5倍ヒダ	~86	87~173	174~260	261~346	347~433	434~520	521~606	607~693	694~780	781~866
~100	13,900	26,500	39,100	51,700	64,300	76,900	89,500	102,100	114,700	127,300
101~120	15,600	29,900	44,100	58,400	72,700	87,000	101,300	115,500	129,800	144,100
121~140	17,300	33,200	49,200	65,100	81,100	97,100	113,000	129,000	144,900	160,900
141~160	18,900	36,600	54,200	71,900	89,500	107,100	124,800	142,400	160,100	177,700
161~180	20,600	39,900	59,300	78,600	97,900	117,200	136,500	155,900	175,200	194,500
181~200	22,300	43,300	64,300	85,300	106,300	127,300	148,300	169,300	190,300	211,300
201~220	24,000	46,700	69,300	92,000	114,700	137,400	160,100	182,700	205,400	228,100
221~240	25,700	50,000	74,400	98,700	123,100	147,500	171,800	196,200	220,500	244,900
241~260	27,300	53,400	79,400	105,500	131,500	157,500	183,600	209,600	235,700	261,700
261~280	29,000	56,700	84,500	112,200	139,900	167,600	195,300	223,100	250,800	278,500
281~300	30,700	60,100	89,500	118,900	148,300	177,700	207,100	236,500	265,900	295,300
301~320	32,400	63,500	94,500	125,600	156,700	187,800	218,900	249,900	281,000	312,100
321~340	34,100	66,800	99,600	132,300	165,100	197,900	230,600	263,400	296,100	328,900
341~350	34,900	68,500	102,100	135,700	169,300	202,900	236,500	270,100	303,700	337,300

●共生地タッセル RT100000 ¥1,000/本

※1巾は片開きのみとなります。

●レギュラーカーテン(形態安定加工) 裾3つ折り仕上げ

2倍ヒダ 3ツ山 RTD111112  
 1.5倍ヒダ 2ツ山 RTD111213

巾使い	1	2	3	4	5
H\W(cm) 2倍ヒダ	~65	66~130	131~195	196~260	261~325
1.5倍ヒダ	~86	87~173	174~260	261~346	347~433
~100	14,700	28,200	41,600	55,100	68,500
101~120	16,500	31,800	47,000	62,200	77,500
121~140	18,300	35,400	52,400	69,400	86,400
141~160	20,100	38,900	57,800	76,600	95,400
161~180	21,900	42,500	63,100	83,700	104,300
181~200	23,700	46,100	68,500	90,900	113,300
201~220	25,500	49,700	73,900	98,100	122,300
221~240	27,300	53,300	79,300	105,200	131,200
241~260	29,100	56,900	84,600	112,400	140,200
261~280	30,900	60,400	90,000	119,600	149,100
281~300	32,700	64,000	95,400	126,700	158,100

●共生地タッセル RT100000 ¥1,000/本

※1巾は片開きのみとなります。

※最大製作寸法 片開きW320xH300cm(フック数27コ迄)  
 両開きW640xH300cm(フック数54コ迄)

●アイレットカーテン 裾3つ折り仕上げ

1倍ヒダ RTD520711

巾使い	1	2	3	4	5
H\W(cm) 1倍ヒダ	~120	121~260	261~400	401~540	541~680
~100	31,800	56,300	75,200	105,600	130,200
101~120	33,500	59,800	80,300	112,500	138,800
121~140	35,300	63,200	85,500	119,300	147,400
141~160	37,000	66,700	90,700	126,200	156,000
161~180	38,700	70,100	95,800	133,100	164,600
181~200	40,400	73,600	101,000	140,000	173,200
201~220	42,200	77,000	106,200	146,900	181,800
221~240	43,900	80,400	111,300	153,800	190,500
241~260	45,600	83,900	116,500	160,700	199,100
261~280	47,300	87,300	121,600	167,600	207,700
281~300	49,000	90,800	126,800	174,400	216,300

●共生地タッセル RT100000 ¥1,000/本

※1巾は片開きのみとなります。

●フラットバランス

RTD440000

H\W(cm)	~90	91~140	141~190	191~240	241~290	291~340
~40	10,800	17,500	21,000	24,500	31,100	34,600
41~80	16,300	27,000	32,000	37,000	47,700	52,700

上記価格にはバランスレールを含んでいません。  
 表・裏共生地、ベルクロ付き。  
 仕上り巾は脇の張り出ししている部分も含めて発注ください。

●フラットカーテン 裾3つ折り仕上げ

1倍ヒダ RTD530011

巾使い	1	2	3	4	5
H\W(cm) 1倍ヒダ	~120	121~260	261~400	401~540	541~680
~100	14,200	27,100	40,100	53,000	65,900
101~120	15,900	30,600	45,200	59,900	74,500
121~140	17,700	34,000	50,400	66,700	83,100
141~160	19,400	37,500	55,600	73,600	91,700
161~180	21,100	40,900	60,700	80,500	100,300
181~200	22,800	44,400	65,900	87,400	108,900
201~220	24,600	47,800	71,100	94,300	117,500
221~240	26,300	51,200	76,200	101,200	126,200
241~260	28,000	54,700	81,400	108,100	134,800
261~280	29,700	58,100	86,500	115,000	143,400
281~300	31,400	61,600	91,700	121,800	152,000

●共生地タッセル RT100000 ¥1,000/本

※1巾は片開きのみとなります。

●センター箱ヒダバランス

RTD430300

H\W(cm)	~90	91~140	141~190	191~240	241~290	291~340
~40	19,700	21,700	27,500	29,500	35,300	37,300

上記価格にはバランスレールを含んでいません。  
 表・裏共生地、ベルクロ付き。  
 仕上り巾は脇の張り出ししている部分も含めて発注ください。

●プレーンシェード

コード式		RT231000				
H\W(cm)	30~50	51~90	91~140	141~190	191~240	
50~100	21,600	25,100	37,700	41,200	45,700	
101~150	26,500	30,000	46,200	49,700	54,800	
151~200	31,300	34,800	54,700	58,200	63,900	
201~250	36,200	39,700	63,200	66,700	73,000	
251~300	41,000	44,500	71,700	75,200	82,100	

ツインシェード | 前シェード価格+後シェード価格-7,000円  
プレーンタイプ・シャープタイプの組み合わせが可能です。

●シャープシェード

コード式		RT261000				
H\W(cm)	30~50	51~90	91~140	141~190	191~240	
50~100	26,000	32,000	46,400	50,100	54,300	
101~150	30,900	37,500	55,500	59,700	65,000	
151~200	35,700	42,900	64,700	69,400	75,700	
201~250	40,600	48,500	73,800	79,100	86,400	
251~300	45,400	53,900	82,900	88,700	97,100	

ツインシェード | 前シェード価格+後シェード価格-7,000円  
プレーンタイプ・シャープタイプの組み合わせが可能です。

●プレーンシェード

ドラム式		RT232000							
H\W(cm)	30~50	51~90	91~140	141~190	191~240	241~290	291~340	341~400	
50~100	24,400	28,100	40,900	44,600	49,300	63,100	70,400	81,200	
101~150	29,400	33,100	49,500	53,200	58,500	76,400	84,500	96,200	
151~200	34,300	37,900	58,100	61,800	67,800	89,200	98,000	110,500	
201~250	39,300	42,900	66,700	70,400	77,000	102,200	111,700	125,100	
251~300	44,100	47,800	75,300	79,000	86,300	115,100	125,300	139,500	

ツインシェード | 前シェード価格+後シェード価格-7,000円  
プレーンタイプ・シャープタイプの組み合わせが可能です。

●シャープシェード

ドラム式		RT262000							
H\W(cm)	30~50	51~90	91~140	141~190	191~240	241~290	291~340	341~400	
50~100	30,700	36,000	51,100	55,500	60,500	73,900	83,400	96,800	
101~150	35,700	41,500	60,200	65,200	71,200	87,800	98,200	112,600	
151~200	40,600	46,900	69,400	74,800	81,900	101,600	112,800	128,300	
201~250	45,600	52,400	78,500	84,500	92,600	115,600	127,700	144,300	
251~300	50,500	57,800	87,700	94,200	103,300	129,400	142,400	160,000	

ツインシェード | 前シェード価格+後シェード価格-7,000円  
プレーンタイプ・シャープタイプの組み合わせが可能です。

**TERTRE**  
**テルトル**

生地価格：¥10,800/m (¥7,720/m<sup>2</sup>)  
 生地巾：140cm  
 リピート：タテ56cm ヨコ36cm  
 重量：183gs/m<sup>2</sup>  
 組成：FR PL100%

寸法変化率： <タテ> <ヨコ>  
 <水洗い> 0.2% 0.0%  
 <ドライ> -0.2% 0.0%

RC770 01-04

F001

(金額単位：円)

●レギュラーカーテン 裾3つ折り仕上げ

2倍ヒダ 3ツ山 RTD110112  
 1.5倍ヒダ 2ツ山 RTD110213  
 1.5倍ヒダ ワンタック1ツ山 RTD160313

巾使い	1	2	3	4	5	6	7	8	9	10
H\W(cm) 2倍ヒダ	~65	66~130	131~195	196~260	261~325	326~390	391~455	456~520	521~585	586~650
1.5倍ヒダ	~86	87~173	174~260	261~346	347~433	434~520	521~606	607~693	694~780	781~866
~100	24,100	46,100	68,000	89,900	111,900	133,800	155,700	177,600	199,600	221,500
101~120	24,100	46,100	68,000	89,900	111,900	133,800	155,700	177,600	199,600	221,500
121~140	31,900	61,500	91,200	120,900	150,600	180,200	209,900	239,600	269,200	298,900
141~160	31,900	61,500	91,200	120,900	150,600	180,200	209,900	239,600	269,200	298,900
161~180	38,300	74,400	110,600	146,700	182,800	218,900	255,000	291,200	327,300	363,400
181~200	38,300	74,400	110,600	146,700	182,800	218,900	255,000	291,200	327,300	363,400
201~220	38,300	74,400	110,600	146,700	182,800	218,900	255,000	291,200	327,300	363,400
221~240	46,100	89,900	133,800	177,600	221,500	265,400	309,200	353,100	396,900	440,800
241~260	46,100	89,900	133,800	177,600	221,500	265,400	309,200	353,100	396,900	440,800
261~280	46,100	89,900	133,800	177,600	221,500	265,400	309,200	353,100	396,900	440,800
281~300	53,800	105,400	157,000	208,600	260,200	311,800	363,400	415,000	466,600	518,200
301~320	53,800	105,400	157,000	208,600	260,200	311,800	363,400	415,000	466,600	518,200
321~340	53,800	105,400	157,000	208,600	260,200	311,800	363,400	415,000	466,600	518,200
341~350	60,300	118,300	176,400	234,400	292,500	350,500	408,600	466,600	524,700	582,700

●共生地タッセル RT100000 ¥1,000/本

※1巾は片開きのみとなります。

●フラットカーテン 裾3つ折り仕上げ

1倍ヒダ RTD530011

巾使い	1	2	3	4	5
H\W(cm) 1倍ヒダ	~120	121~260	261~400	401~540	541~680
~100	24,500	46,800	69,100	91,400	113,600
101~120	24,500	46,800	69,100	91,400	113,600
121~140	32,400	62,500	92,700	122,800	153,000
141~160	32,400	62,500	92,700	122,800	153,000
161~180	38,900	75,600	112,300	149,000	185,700
181~200	38,900	75,600	112,300	149,000	185,700
201~220	38,900	75,600	112,300	149,000	185,700
221~240	46,800	91,400	135,900	180,500	225,100
241~260	46,800	91,400	135,900	180,500	225,100
261~280	46,800	91,400	135,900	180,500	225,100
281~300	54,600	107,100	159,500	212,000	264,400

●共生地タッセル RT100000 ¥1,000/本

※1巾は片開きのみとなります。

●フラットバランス

RTD440000

H\W(cm)	~90	91~140	141~190	191~240	241~290	291~340
~40	20,000	30,000	33,500	37,000	47,000	50,500
41~80	29,500	47,400	52,400	57,400	75,400	80,400

上記価格にはバランスレールを含んでいません。  
 表・裏共生地、ベルクロ付き。  
 仕上り巾は脇の張り出ししている部分も含めて発注ください。

●アイレットカーテン 裾3つ折り仕上げ

1倍ヒダ RTD520711

巾使い	1	2	3	4	5
H\W(cm) 1倍ヒダ	~120	121~260	261~400	401~540	541~680
~100	42,100	76,000	104,200	144,000	177,900
101~120	42,100	76,000	104,200	144,000	177,900
121~140	50,000	91,700	127,800	175,400	217,300
141~160	50,000	91,700	127,800	175,400	217,300
161~180	56,500	104,800	147,400	201,600	250,000
181~200	56,500	104,800	147,400	201,600	250,000
201~220	56,500	104,800	147,400	201,600	250,000
221~240	64,400	120,600	171,000	233,100	289,400
241~260	64,400	120,600	171,000	233,100	289,400
261~280	64,400	120,600	171,000	233,100	289,400
281~300	72,200	136,300	194,600	264,600	328,700

●共生地タッセル RT100000 ¥1,000/本

※1巾は片開きのみとなります。

●センター箱ヒダバランス

RTD430300

H\W(cm)	~90	91~140	141~190	191~240	241~290	291~340
~40	43,900	45,900	60,900	62,900	77,900	79,900

上記価格にはバランスレールを含んでいません。  
 表・裏共生地、ベルクロ付き。  
 仕上り巾は脇の張り出ししている部分も含めて発注ください。

<ご注意> 収縮糸を使用した織物の特性上、風合いは生産ロットによって多少異なります。  
ローマンシェード価格には連窓及び分割による柄合わせの要尺は含まれておりません。

●プレーンシェード

コード式	RT231000				
H\W(cm)	30~50	51~90	91~140	141~190	191~240
50~100	32,400	35,900	59,300	62,800	67,300
101~150	40,600	44,100	74,400	77,900	83,000
151~200	42,300	45,800	76,600	80,100	85,800
201~250	49,400	52,900	89,600	93,100	99,400
251~300	57,600	61,100	104,800	108,300	115,200

ツインシェード | 前シェード価格+後シェード価格-7,000円  
プレーンタイプ・シャープタイプの組み合わせが可能です。

●プレーンシェード

ドラム式	RT232000								
H\W(cm)	30~50	51~90	91~140	141~190	191~240	241~290	291~340	341~400	
50~100	35,200	38,900	62,500	66,200	70,900	95,500	102,800	113,600	
101~150	43,500	47,200	77,700	81,400	86,700	118,800	126,900	138,600	
151~200	45,300	48,900	80,000	83,700	89,700	122,200	131,000	143,500	
201~250	52,500	56,100	93,100	96,800	103,400	141,900	151,400	164,800	
251~300	60,700	64,400	108,400	112,100	119,400	164,800	175,000	189,200	

ツインシェード | 前シェード価格+後シェード価格-7,000円  
プレーンタイプ・シャープタイプの組み合わせが可能です。



**MONT FERRER** 生地価格：¥9,800/m (¥7,000/m<sup>2</sup>)  
**モンフェレ** 生地巾：140cm  
 リピート：タテ - ヨコ -  
 重 量：210gs/m<sup>2</sup>  
 組 成：FR PL100%

寸法変化率： <タテ> <ヨコ>  
 <水洗い> -0.8% -0.5%  
 <ドライ> -0.2% -0.7%

RC771 01-03

F002

(金額単位：円)

●レギュラーカーテン 裾3つ折り仕上げ

2倍ヒダ 3ツ山 RTD110112  
 1.5倍ヒダ 2ツ山 RTD110213  
 1.5倍ヒダ ワンタック1ツ山 RTD160313

巾使い	1	2	3	4	5	6	7	8	9	10
H\W(cm) 2倍ヒダ	~65	66~130	131~195	196~260	261~325	326~390	391~455	456~520	521~585	586~650
1.5倍ヒダ	~86	87~173	174~260	261~346	347~433	434~520	521~606	607~693	694~780	781~866
~100	19,900	37,700	55,600	73,400	91,300	109,100	127,000	144,800	162,700	180,500
101~120	22,200	42,500	62,700	82,900	103,200	123,400	143,600	163,800	184,100	204,300
121~140	24,600	47,200	69,800	92,400	115,100	137,700	160,300	182,900	205,500	228,100
141~160	27,000	52,000	77,000	102,000	127,000	151,900	176,900	201,900	226,900	251,900
161~180	29,400	56,700	84,100	111,500	138,900	166,200	193,600	221,000	248,300	275,700
181~200	31,800	61,500	91,300	121,000	150,800	180,500	210,300	240,000	269,800	299,500
201~220	34,100	66,300	98,400	130,500	162,700	194,800	226,900	259,000	291,200	323,300
221~240	36,500	71,000	105,500	140,000	174,600	209,100	243,600	278,100	312,600	347,100
241~260	38,900	75,800	112,700	149,600	186,500	223,300	260,200	297,100	334,000	370,900
261~280	41,300	80,500	119,800	159,100	198,400	237,600	276,900	316,200	355,400	394,700
281~300	43,700	85,300	127,000	168,600	210,300	251,900	293,600	335,200	376,900	418,500
301~320	46,000	90,100	134,100	178,100	222,200	266,200	310,200	354,200	398,300	442,300
321~340	48,400	94,800	141,200	187,600	234,100	280,500	326,900	373,300	419,700	466,100
341~350	49,600	97,200	144,800	192,400	240,000	287,600	335,200	382,800	430,400	478,000

●共生地タッセル RT100000 ¥1,000/本

※1巾は片開きのみとなります。

●レギュラーカーテン(形態安定加工) 裾3つ折り仕上げ

2倍ヒダ 3ツ山 RTD111112  
 1.5倍ヒダ 2ツ山 RTD111213

巾使い	1	2	3	4	5
H\W(cm) 2倍ヒダ	~65	66~130	131~195	196~260	261~325
1.5倍ヒダ	~86	87~173	174~260	261~346	347~433
~100	20,700	39,400	58,100	76,800	95,500
101~120	23,200	44,400	65,600	86,700	107,900
121~140	25,700	49,400	73,000	96,700	120,400
141~160	28,200	54,300	80,500	106,700	132,800
161~180	30,700	59,300	88,000	116,600	145,300
181~200	33,200	64,300	95,500	126,600	157,800
201~220	35,700	69,300	102,900	136,600	170,200
221~240	38,100	74,300	110,400	146,500	182,700
241~260	40,600	79,300	117,900	156,500	195,100
261~280	43,100	84,200	125,400	166,500	207,600
281~300	45,600	89,200	132,800	176,400	220,100

●共生地タッセル RT100000 ¥1,000/本

※1巾は片開きのみとなります。

※最大製作寸法 片開きW320xH300cm(フック数27コ迄)  
 両開きW640xH300cm(フック数54コ迄)

●アイレットカーテン 裾3つ折り仕上げ

1倍ヒダ RTD520711

巾使い	1	2	3	4	5
H\W(cm) 1倍ヒダ	~120	121~260	261~400	401~540	541~680
~100	37,800	67,500	91,600	127,300	157,100
101~120	40,200	72,400	98,900	137,000	169,200
121~140	42,600	77,200	106,100	146,600	181,400
141~160	45,000	82,100	113,400	156,300	193,500
161~180	47,500	86,900	120,700	166,000	205,600
181~200	49,900	91,800	127,900	175,700	217,700
201~220	52,300	96,600	135,200	185,400	229,800
221~240	54,700	101,400	142,500	195,100	241,900
241~260	57,200	106,300	149,700	204,800	254,000
261~280	59,600	111,100	157,000	214,500	266,100
281~300	62,000	116,000	164,300	224,100	278,200

●共生地タッセル RT100000 ¥1,000/本

※1巾は片開きのみとなります。

●フラットバランス

RTD440000

H\W(cm)	~90	91~140	141~190	191~240	241~290	291~340
~40	12,900	21,300	24,800	28,300	36,700	40,200
41~80	19,800	33,700	38,700	43,700	57,500	62,500

上記価格にはバランスレールを含んでいません。  
 表・裏共生地、ベルクロ付き。  
 仕上り巾は脇の張り出している部分も含めて発注ください。

●フラットカーテン 裾3つ折り仕上げ

1倍ヒダ RTD530011

巾使い	1	2	3	4	5
H\W(cm) 1倍ヒダ	~120	121~260	261~400	401~540	541~680
~100	20,200	38,300	56,500	74,700	92,800
101~120	22,600	43,200	63,800	84,400	104,900
121~140	25,000	48,000	71,000	94,000	117,100
141~160	27,400	52,900	78,300	103,700	129,200
161~180	29,900	57,700	85,600	113,400	141,300
181~200	32,300	62,600	92,800	123,100	153,400
201~220	34,700	67,400	100,100	132,800	165,500
221~240	37,100	72,200	107,400	142,500	177,600
241~260	39,600	77,100	114,600	152,200	189,700
261~280	42,000	81,900	121,900	161,900	201,800
281~300	44,400	86,800	129,200	171,500	213,900

●共生地タッセル RT100000 ¥1,000/本

※1巾は片開きのみとなります。

●センター箱ヒダバランス

RTD430300

H\W(cm)	~90	91~140	141~190	191~240	241~290	291~340
~40	24,300	26,300	34,200	36,200	44,000	46,000

上記価格にはバランスレールを含んでいません。  
 表・裏共生地、ベルクロ付き。  
 仕上り巾は脇の張り出している部分も含めて発注ください。

●プレーンシェード

コード式		RT231000				
H\W(cm)	30~50	51~90	91~140	141~190	191~240	
50~100	25,800	29,300	46,100	49,600	54,100	
101~150	32,400	35,900	58,100	61,600	66,700	
151~200	39,000	42,500	70,100	73,600	79,300	
201~250	45,600	49,100	82,100	85,600	91,900	
251~300	52,200	55,700	94,100	97,600	104,500	

ツインシェード | 前シェード価格+後シェード価格-7,000円  
プレーンタイプ・シャープタイプの組み合わせが可能です。

●シャープシェード

コード式		RT261000				
H\W(cm)	30~50	51~90	91~140	141~190	191~240	
50~100	30,200	36,200	54,800	58,500	62,700	
101~150	36,800	43,400	67,400	71,600	76,900	
151~200	43,400	50,600	80,100	84,800	91,100	
201~250	50,000	57,900	92,700	98,000	105,300	
251~300	56,600	65,100	105,300	111,100	119,500	

ツインシェード | 前シェード価格+後シェード価格-7,000円  
プレーンタイプ・シャープタイプの組み合わせが可能です。

●フラットバルーンシェード

コード式		1.3倍ヒダ 逆ボックスヒダ RT221317			
ウェーブ数	1W	2W	3W	4W	
H\W(cm)	40~75	76~150	151~225	226~240	
50~100	44,100	60,400	75,600	80,600	
101~150	51,300	72,500	92,600	97,600	
151~200	58,500	84,600	109,600	114,600	
201~250	65,700	96,700	126,600	131,600	
251~300	72,900	108,800	143,600	148,600	

●プレーンシェード

ドラム式		RT232000							
H\W(cm)	30~50	51~90	91~140	141~190	191~240	241~290	291~340	341~400	
50~100	28,600	32,300	49,300	53,000	57,700	75,700	83,000	93,800	
101~150	35,300	39,000	61,400	65,100	70,400	94,200	102,300	114,000	
151~200	42,000	45,600	73,500	77,200	83,200	112,300	121,100	133,600	
201~250	48,700	52,300	85,600	89,300	95,900	130,500	140,000	153,400	
251~300	55,300	59,000	97,700	101,400	108,700	148,700	158,900	173,100	

ツインシェード | 前シェード価格+後シェード価格-7,000円  
プレーンタイプ・シャープタイプの組み合わせが可能です。

●シャープシェード

ドラム式		RT262000							
H\W(cm)	30~50	51~90	91~140	141~190	191~240	241~290	291~340	341~400	
50~100	34,900	40,200	59,500	63,900	68,900	86,500	96,000	109,400	
101~150	41,600	47,400	72,100	77,100	83,100	105,600	116,000	130,400	
151~200	48,300	54,600	84,800	90,200	97,300	124,700	135,900	151,400	
201~250	55,000	61,800	97,400	103,400	111,500	143,900	156,000	172,600	
251~300	61,700	69,000	110,100	116,600	125,700	163,000	176,000	193,600	

ツインシェード | 前シェード価格+後シェード価格-7,000円  
プレーンタイプ・シャープタイプの組み合わせが可能です。

●フラットバルーンシェード

コード式		1.3倍ヒダ 逆ボックスヒダ RT222317				
ウェーブ数	1W	2W	3W	4W	5W	
H\W(cm)	40~75	76~150	151~225	226~300	301~375	
50~100	45,700	62,200	82,900	89,700	115,700	
101~150	53,000	74,400	100,000	106,800	139,900	
151~200	60,400	86,700	117,100	123,900	164,200	
201~250	67,700	98,900	134,300	141,100	188,600	
251~300	75,000	111,100	151,400	158,200	213,100	

**CARETTO**  
**カレット**

生地価格：¥6,600/m (¥2,240/m<sup>2</sup>)  
 生地巾：295cm  
 リピート：タテー ヨコ 25cm  
 重量：38gs/m<sup>2</sup>  
 組成：FR PL100%

寸法変化率： <タテ> <ヨコ>  
 <水洗い> -0.8% -0.3%  
 <ドライ> -0.5% 0.0%

RC772 01-02

F003

(金額単位：円)

●レギュラーカーテン 裾3つ折り仕上げ

2倍ヒダ 3ツ山 RYL110112  
 1.5倍ヒダ 2ツ山 RYL110213  
 1.5倍ヒダ ワンタック1ツ山 RYL160313

H\W(cm)	2倍ヒダ	~50	51~100	101~150	151~200	201~250	251~300	301~350	351~400	401~450	451~500
	1.5倍ヒダ	~66	67~133	134~200	201~266	267~333	334~400	401~466	467~533	534~600	601~666
	~255	13,000	23,000	33,000	43,000	53,000	63,000	73,000	83,000	93,000	102,900

●レギュラーカーテン ウェイト巻きロック

ウェイト巻きロック 本縫いウェイト  
 2倍ヒダ 3ツ山 RYL110122 RYL110182  
 1.5倍ヒダ 2ツ山 RYL110223 RYL110283  
 1.5倍ヒダ ワンタック1ツ山 RYL160323 RYL160383

H\W(cm)	2倍ヒダ	~50	51~100	101~150	151~200	201~250	251~300	301~350	351~400	401~450	451~500
	1.5倍ヒダ	~66	67~133	134~200	201~266	267~333	334~400	401~466	467~533	534~600	601~666
	~275	13,700	24,200	34,700	45,200	55,600	66,100	76,600	87,100	97,600	108,100

●ペンシルギャザーカーテン 裾3つ折り仕上げ

2倍ヒダ ギャザー RYL110412  
 2.5倍ヒダ ギャザー RYL110415

H\W(cm)	2倍ヒダ	~50	51~100	101~150	151~200	201~250	251~300	301~350	351~400	401~450	451~500
	2.5倍ヒダ	~40	41~80	81~120	121~160	161~200	201~240	241~280	281~320	321~360	361~400
	~255	13,700	24,200	34,700	45,200	55,600	66,100	76,600	87,100	97,600	108,100

●ペンシルギャザーカーテン ウェイト巻きロック

ウェイト巻きロック 本縫いウェイト  
 2倍ヒダ ギャザー RYL110422 RYL110482  
 2.5倍ヒダ ギャザー RYL110425 RYL110485

H\W(cm)	2倍ヒダ	~50	51~100	101~150	151~200	201~250	251~300	301~350	351~400	401~450	451~500
	2.5倍ヒダ	~40	41~80	81~120	121~160	161~200	201~240	241~280	281~320	321~360	361~400
	~275	14,300	25,300	36,300	47,300	58,300	69,300	80,300	91,300	102,300	113,200

●フラットカーテン 裾3つ折り仕上げ

1倍ヒダ RYL530011

H\W(cm)	1倍ヒダ	~50	51~100	101~150	151~200	201~250	251~300	301~350	351~400	401~450	451~500
	~255	10,400	15,600	20,800	26,000	31,200	36,400	41,600	46,800	52,000	57,200

●フラットカーテン ウェイト巻きロック

ウェイト巻きロック 本縫いウェイト  
 1倍ヒダ RYL530021 RYL530081

H\W(cm)	1倍ヒダ	~50	51~100	101~150	151~200	201~250	251~300	301~350	351~400	401~450	451~500
	~275	10,900	16,400	21,800	27,300	32,700	38,200	43,600	49,100	54,500	60,000

<ご注意> ローマンシェード価格には連窓及び分割による柄合わせの要尺は含まれておりません。

●プレーンシェード

コード式	RY231000				
H\W(cm)	30~50	51~90	91~140	141~190	191~240
50~100	20,600	27,400	35,700	42,500	50,300
101~150	22,300	29,100	37,900	44,700	53,100
151~200	24,000	30,800	40,100	46,900	55,900
201~250	25,700	32,500	42,300	49,100	58,700
251~275	27,400	34,200	44,500	51,300	61,500

ツインシェード | 前シェード価格+後シェード価格-7,000円  
プレーンタイプ・シャープタイプの組み合わせが可能です。

●フラットバルーンシェード

コード式	1.3倍ヒダ 逆ボックスヒダ RY221317			
ウェーブ数	1W	2W	3W	4W
H\W(cm)	40~75	76~150	151~225	226~240
50~100	40,900	52,000	62,100	68,400
101~150	43,200	54,300	64,400	70,700
151~200	45,500	56,600	66,700	73,000
201~250	47,800	58,900	69,000	75,300
251~275	50,100	61,200	71,300	77,600

●バルーンシェード(フリルなし)

コード式	2倍ヒダ 3ツ山 RY201112					
2倍ヒダ	ギャザー RY201412					
ウェーブ数	1W	2W	3W	4W	5W	5W
H\W(cm)	40~50	51~100	101~150	151~200	201~250	251~270
50~100	30,100	40,700	56,300	65,900	79,000	83,600
101~150	32,300	42,900	58,600	68,200	82,000	87,100
151~200	34,500	45,100	60,900	70,500	85,000	90,800
201~250	36,700	47,300	63,200	72,800	88,000	94,600
251~275	38,900	49,500	65,500	75,100	91,000	98,600

●プレーンシェード

ドラム式	RY232000							
H\W(cm)	30~50	51~90	91~140	141~190	191~240	241~290	291~340	341~400
50~100	23,400	30,400	38,900	45,900	53,900	63,500	74,100	88,200
101~150	25,200	32,200	41,200	48,200	56,800	67,300	78,700	93,700
151~200	27,000	33,900	43,500	50,500	59,800	70,700	82,800	98,600
201~250	28,800	35,700	45,800	52,800	62,700	74,200	87,000	103,700
251~275	30,500	37,500	48,100	55,100	65,700	77,700	91,200	108,700

ツインシェード | 前シェード価格+後シェード価格-7,000円  
プレーンタイプ・シャープタイプの組み合わせが可能です。

●フラットバルーンシェード

ドラム式	1.3倍ヒダ 逆ボックスヒダ RY222317				
ウェーブ数	1W	2W	3W	4W	5W
H\W(cm)	40~75	76~150	151~225	226~300	301~375
50~100	42,500	53,800	69,400	82,800	103,600
101~150	44,900	56,200	71,800	85,200	108,200
151~200	47,400	58,700	74,200	87,600	112,900
201~250	49,800	61,100	76,700	90,100	117,700
251~275	52,200	63,500	79,100	92,500	122,600

●バルーンシェード(フリルなし)

ドラム式	2倍ヒダ 3ツ山 RY202112							
2倍ヒダ	ギャザー RY202412							
ウェーブ数	1W	2W	3W	4W	5W	6W	7W	8W
H\W(cm)	40~50	51~100	101~150	151~200	201~250	251~300	301~350	351~400
50~100	32,100	42,700	58,300	67,900	81,000	91,100	102,200	115,800
101~150	34,300	44,900	60,600	70,200	84,000	94,800	106,300	120,400
151~200	36,500	47,100	62,900	72,500	87,000	98,600	110,600	125,100
201~250	38,700	49,300	65,200	74,800	90,000	102,500	115,000	129,900
251~275	40,900	51,500	67,500	77,100	93,000	106,500	119,500	134,800

**RIBETTI VELVET** 生地価格：¥15,000/m (¥10,720/m<sup>2</sup>)

寸法変化率： <タテ> <ヨコ>  
 <水洗い> -0.3% -0.3%  
 <ドライ> 0.0% 0.0%

**リベッティベルベット** 生地巾：140cm  
 リピート：タテ - ヨコ -

重量：370gs/m<sup>2</sup>

**RC773 01-08** 組成：TREVIRA GS PL100%

F004

(金額単位：円)

●レギュラーカーテン 裾3つ折り仕上げ

2倍ヒダ 3ツ山 RTV110212  
 1.5倍ヒダ 2ツ山 RTV110213  
 1.5倍ヒダ ワンタック1ツ山 RTV160313

巾使い	1	2	3	4	5	6	7	8	9	10
H\W(cm) 2倍ヒダ	~65	66~130	131~195	196~260	261~325	326~390	391~455	456~520	521~585	586~650
1.5倍ヒダ	~86	87~173	174~260	261~346	347~433	434~520	521~606	607~693	694~780	781~866
~100	30,500	58,000	85,500	113,000	140,400	167,900	195,400	222,900	250,300	277,800
101~120	34,200	65,300	96,500	127,600	158,800	189,900	221,000	252,200	283,300	314,500
121~140	37,900	72,700	107,500	142,300	177,100	211,900	246,700	281,500	316,300	351,100
141~160	41,500	80,000	118,500	156,900	195,400	233,900	272,300	310,800	349,300	387,700
161~180	45,200	87,300	129,400	171,600	213,700	255,800	298,000	340,100	382,200	424,400
181~200	48,800	94,600	140,400	186,200	232,000	277,800	323,600	369,400	415,200	461,000
201~220	52,500	102,000	151,400	200,900	250,300	299,800	349,300	398,700	448,200	497,600
221~240	56,200	109,300	162,400	215,500	268,700	321,800	374,900	428,000	481,100	534,300
241~260	59,800	116,600	173,400	230,200	287,000	343,800	400,600	457,300	514,100	570,900
261~280	63,500	123,900	184,400	244,800	305,300	365,700	426,200	486,600	547,100	607,500
281~300	67,200	131,300	195,400	259,500	323,600	387,700	451,800	516,000	580,100	644,200
301~320	70,800	138,600	206,400	274,200	341,900	409,700	477,500	545,300	613,000	680,800
321~340	74,500	145,900	217,400	288,800	360,300	431,700	503,100	574,600	646,000	717,500
341~350	76,300	149,600	222,900	296,100	369,400	442,700	516,000	589,200	662,500	735,800

●共生地タッセル RT100000 ¥1,000/本

※1巾は片開きのみとなります。

●フラットカーテン 裾3つ折り仕上げ

1倍ヒダ RTD530011

巾使い	1	2	3	4	5
H\W(cm) 1倍ヒダ	~120	121~260	261~400	401~540	541~680
~100	29,000	55,000	80,900	106,900	132,900
101~120	32,500	61,900	91,300	120,800	150,200
121~140	35,900	68,800	101,700	134,600	167,500
141~160	39,400	75,800	112,100	148,500	184,800
161~180	42,900	82,700	122,500	162,300	202,100
181~200	46,300	89,600	132,900	176,100	219,400
201~220	49,800	96,500	143,300	190,000	236,700
221~240	53,200	103,400	153,600	203,800	254,000
241~260	56,700	110,400	164,000	217,700	271,400
261~280	60,200	117,300	174,400	231,500	288,700
281~300	63,600	124,200	184,800	245,400	306,000

●共生地タッセル RT100000 ¥1,000/本

※1巾は片開きのみとなります。

●フラットバランス

RTD440000

H\W(cm)	~90	91~140	141~190	191~240	241~290	291~340
~40	16,000	27,000	30,500	34,000	45,000	48,500
41~80	25,000	43,500	48,500	53,500	72,000	77,000

上記価格にはバランスレールを含んでいません。  
 表・裏共生地、ベルクロ付き。  
 仕上り巾は脇の張り出ししている部分も含めて発注ください。

●センター箱ヒダバランス

RTD430300

H\W(cm)	~90	91~140	141~190	191~240	241~290	291~340
~40	31,000	33,000	44,000	46,000	57,000	59,000

上記価格にはバランスレールを含んでいません。  
 表・裏共生地、ベルクロ付き。  
 仕上り巾は脇の張り出ししている部分も含めて発注ください。

<ご注意> 裏地付の場合、生地の厚みがある為2ツ山を基準とします。  
パイル織物の特性上、裏地を付ける事をお奨めいたします。  
ベルベットの起毛は順目方向でご使用ください。

---

**SCALEA**  
**スカレア**

生地価格：¥12,000/m (¥4,070/m<sup>2</sup>)  
 生地巾：295cm  
 リピート：タテ 40cm ヨコ 27cm  
 重量：62gs/m<sup>2</sup>  
 組成：FR PL100%

寸法変化率： <タテ> <ヨコ>  
 <水洗い> -0.5% 0.0%  
 <ドライ> 0.0% 0.0%

RC774 01-03

F002

(金額単位：円)

●レギュラーカーテン 裾3つ折り仕上げ

2倍ヒダ 3ツ山 RYL110112  
 1.5倍ヒダ 2ツ山 RYL110213  
 1.5倍ヒダ ワンタック1ツ山 RYL160313

H\W(cm)	2倍ヒダ	~50	51~100	101~150	151~200	201~250	251~300	301~350	351~400	401~450	451~500
	1.5倍ヒダ	~66	67~133	134~200	201~266	267~333	334~400	401~466	467~533	534~600	601~666
	~255	21,600	38,500	50,800	67,800	83,200	97,000	112,400	129,300	146,300	158,600

●レギュラーカーテン ウェイト巻きロック

ウェイト巻きロック 本縫いウェイト  
 2倍ヒダ 3ツ山 RYL110122 RYL110182  
 1.5倍ヒダ 2ツ山 RYL110223 RYL110283  
 1.5倍ヒダ ワンタック1ツ山 RYL160323 RYL160383

H\W(cm)	2倍ヒダ	~50	51~100	101~150	151~200	201~250	251~300	301~350	351~400	401~450	451~500
	1.5倍ヒダ	~66	67~133	134~200	201~266	267~333	334~400	401~466	467~533	534~600	601~666
	~275	22,300	39,800	52,500	70,000	85,900	100,200	116,000	133,500	151,000	163,700

●レギュラーカーテン(形態安定加工) 裾3つ折り仕上げ

2倍ヒダ 3ツ山 RYL111112  
 1.5倍ヒダ 2ツ山 RYL111213

H\W(cm)	2倍ヒダ	~50	51~100	101~150	151~200	201~250	251~300	301~350	351~400	401~450	451~500
	1.5倍ヒダ	~66	67~133	134~200	201~266	267~333	334~400	401~466	467~533	534~600	601~640
	~255	22,600	40,400	53,300	71,100	87,200	101,700	117,900	135,600	153,400	166,300

※最大製作寸法 片開きW320xH300cm(フック数27コ迄)  
 両開きW640xH300cm(フック数54コ迄)

●レギュラーカーテン(形態安定加工) ウェイト巻きロック

ウェイト巻きロック 本縫いウェイト  
 2倍ヒダ 3ツ山 RYL111122 RYL111182  
 1.5倍ヒダ 2ツ山 RYL111123 RYL111283

H\W(cm)	2倍ヒダ	~50	51~100	101~150	151~200	201~250	251~300	301~350	351~400	401~450	451~500
	1.5倍ヒダ	~66	67~133	134~200	201~266	267~333	334~400	401~466	467~533	534~600	601~640
	~275	23,300	41,600	55,000	73,300	89,900	104,900	121,500	139,800	158,100	171,400

※最大製作寸法 片開きW320xH300cm(フック数27コ迄)  
 両開きW640xH300cm(フック数54コ迄)

●フラットカーテン 裾3つ折り仕上げ

1倍ヒダ RYL530011

H\W(cm)	1倍ヒダ	~50	51~100	101~150	151~200	201~250	251~300	301~350	351~400	401~450	451~500
	~255	17,400	26,900	34,800	39,500	47,400	56,900	64,800	72,700	82,200	85,400

●フラットカーテン ウェイト巻きロック

ウェイト巻きロック 本縫いウェイト  
 1倍ヒダ RYL530021 RYL530081

H\W(cm)	1倍ヒダ	~50	51~100	101~150	151~200	201~250	251~300	301~350	351~400	401~450	451~500
	~275	18,000	27,800	35,900	40,800	48,900	58,700	66,900	75,000	84,800	88,100

<ご注意> ローマンシェード価格には連窓及び分割による柄合わせの要尺は含まれておりません。

●プレーンシェード

コード式	RY231000				
H\W(cm)	30~50	51~90	91~140	141~190	191~240
50~100	27,200	37,900	45,300	56,000	66,500
101~150	28,900	39,600	47,500	58,200	69,300
151~200	30,600	41,300	49,700	60,400	72,100
201~250	32,300	43,000	51,900	62,600	74,900
251~275	34,000	44,700	54,100	64,800	77,700

ツインシェード | 前シェード価格+後シェード価格-7,000円  
プレーンタイプ・シャープタイプの組み合わせが可能です。

●フラットバルーンシェード

コード式	1.3倍ヒダ 逆ボックスヒダ RY221317			
ウェーブ数	1W	2W	3W	4W
H\W(cm)	40~75	76~150	151~225	226~240
50~100	49,100	66,800	79,900	88,500
101~150	51,400	69,100	82,200	90,800
151~200	53,700	71,400	84,500	93,100
201~250	56,000	73,700	86,800	95,400
251~275	58,300	76,000	89,100	97,700

●バルーンシェード(フリルなし)

コード式	2倍ヒダ 3ツ山 RY201112					
ウェーブ数	1W	2W	3W	4W	5W	5W
H\W(cm)	40~50	51~100	101~150	151~200	201~250	251~270
50~100	38,300	51,900	74,100	90,300	106,400	115,700
101~150	40,500	54,100	76,400	92,600	109,400	119,200
151~200	42,700	56,300	78,700	94,900	112,400	122,900
201~250	44,900	58,500	81,000	97,200	115,400	126,700
251~275	47,100	60,700	83,300	99,500	118,400	130,700

●プレーンシェード

ドラム式	RY232000								
H\W(cm)	30~50	51~90	91~140	141~190	191~240	241~290	291~340	341~400	
50~100	30,000	40,900	48,500	59,400	70,100	83,600	96,900	113,700	
101~150	31,800	42,700	50,800	61,700	73,000	87,400	101,500	119,200	
151~200	33,600	44,400	53,100	64,000	76,000	90,800	105,600	124,100	
201~250	35,400	46,200	55,400	66,300	78,900	94,300	109,800	129,200	
251~275	37,100	48,000	57,700	68,600	81,900	97,800	114,000	134,200	

ツインシェード | 前シェード価格+後シェード価格-7,000円  
プレーンタイプ・シャープタイプの組み合わせが可能です。

●フラットバルーンシェード

ドラム式	1.3倍ヒダ 逆ボックスヒダ RY222317					
ウェーブ数	1W	2W	3W	4W	5W	
H\W(cm)	40~75	76~150	151~225	226~300	301~375	
50~100	50,700	68,600	87,200	107,200	133,400	
101~150	53,100	71,000	89,600	109,600	138,000	
151~200	55,600	73,500	92,000	112,000	142,700	
201~250	58,000	75,900	94,500	114,500	147,500	
251~275	60,400	78,300	96,900	116,900	152,400	

●バルーンシェード(フリルなし)

ドラム式	2倍ヒダ 3ツ山 RY202112							
ウェーブ数	1W	2W	3W	4W	5W	6W	7W	8W
H\W(cm)	40~50	51~100	101~150	151~200	201~250	251~300	301~350	351~400
50~100	40,300	53,900	76,100	92,300	108,400	125,100	141,600	158,200
101~150	42,500	56,100	78,400	94,600	111,400	128,800	145,700	162,800
151~200	44,700	58,300	80,700	96,900	114,400	132,600	150,000	167,500
201~250	46,900	60,500	83,000	99,200	117,400	136,500	154,400	172,300
251~275	49,100	62,700	85,300	101,500	120,400	140,500	158,900	177,200



**CASABLANCA**  
**カサブランカ**

生地価格：¥8,000/m (¥5,800/m<sup>2</sup>)  
 生地巾：138cm  
 リピート：タテ 85cm ヨコ 34.5cm  
 重量：275gs/m<sup>2</sup>  
 組成：FR PL100%

寸法変化率： <タテ> <ヨコ>  
 <水洗い> 0.2% 0.0%  
 <ドライ> 0.0% 0.0%

RC775 01-03

F001

(金額単位：円)

●レギュラーカーテン 裾3つ折り仕上げ

2倍ヒダ 3ツ山 RTD110112  
 1.5倍ヒダ 2ツ山 RTD110213  
 1.5倍ヒダ ワンタック1ツ山 RTD160313

巾使い	1	2	3	4	5	6	7	8	9	10
H\W(cm) 2倍ヒダ	~64	65~128	129~192	193~256	257~320	321~384	385~448	449~512	513~576	577~640
1.5倍ヒダ	~85	86~170	171~256	257~341	342~426	427~512	513~597	598~682	683~768	769~853
~100	18,800	35,900	53,000	70,100	87,200	104,400	121,500	138,600	155,700	172,800
101~120	18,800	35,900	53,000	70,100	87,200	104,400	121,500	138,600	155,700	172,800
121~140	27,800	54,000	80,200	106,400	132,600	158,700	184,900	211,100	237,300	263,500
141~160	27,800	54,000	80,200	106,400	132,600	158,700	184,900	211,100	237,300	263,500
161~180	27,800	54,000	80,200	106,400	132,600	158,700	184,900	211,100	237,300	263,500
181~200	27,800	54,000	80,200	106,400	132,600	158,700	184,900	211,100	237,300	263,500
201~220	35,900	70,100	104,400	138,600	172,800	207,100	241,300	275,600	309,800	344,000
221~240	35,900	70,100	104,400	138,600	172,800	207,100	241,300	275,600	309,800	344,000
241~260	35,900	70,100	104,400	138,600	172,800	207,100	241,300	275,600	309,800	344,000
261~280	35,900	70,100	104,400	138,600	172,800	207,100	241,300	275,600	309,800	344,000
281~300	45,000	88,300	131,600	174,900	218,200	261,500	304,800	348,100	391,400	434,700
301~320	45,000	88,300	131,600	174,900	218,200	261,500	304,800	348,100	391,400	434,700
321~340	45,000	88,300	131,600	174,900	218,200	261,500	304,800	348,100	391,400	434,700
341~350	45,000	88,300	131,600	174,900	218,200	261,500	304,800	348,100	391,400	434,700

●共生地タッセル RT100000 ¥1,000/本

※1巾は片開きのみとなります。

●レギュラーカーテン(形態安定加工) 裾3つ折り仕上げ

2倍ヒダ 3ツ山 RTD111112  
 1.5倍ヒダ 2ツ山 RTD111213

巾使い	1	2	3	4	5
H\W(cm) 2倍ヒダ	~64	65~128	129~192	193~256	257~320
1.5倍ヒダ	~85	86~170	171~256	257~341	342~426
~100	19,700	37,800	55,800	73,900	91,900
101~120	19,700	37,800	55,800	73,900	91,900
121~140	29,300	56,900	84,500	112,100	139,700
141~160	29,300	56,900	84,500	112,100	139,700
161~180	29,300	56,900	84,500	112,100	139,700
181~200	29,300	56,900	84,500	112,100	139,700
201~220	37,800	73,900	110,000	146,100	182,200
221~240	37,800	73,900	110,000	146,100	182,200
241~260	37,800	73,900	110,000	146,100	182,200
261~280	37,800	73,900	110,000	146,100	182,200
281~300	47,300	93,000	138,700	184,300	230,000

●共生地タッセル RT100000 ¥1,000/本

※1巾は片開きのみとなります。

※最大製作寸法 片開きW320xH300cm(フック数27コ迄)  
 両開きW640xH300cm(フック数54コ迄)

●アイレットカーテン 裾3つ折り仕上げ

1倍ヒダ RTD520711

巾使い	1	2	3	4	5
H\W(cm) 1倍ヒダ	~118	119~256	257~394	395~532	533~670
~100	36,700	65,800	89,200	124,100	153,300
101~120	36,700	65,800	89,200	124,100	153,300
121~140	46,000	84,300	116,900	161,100	199,600
141~160	46,000	84,300	116,900	161,100	199,600
161~180	46,000	84,300	116,900	161,100	199,600
181~200	46,000	84,300	116,900	161,100	199,600
201~220	54,200	100,700	141,600	194,000	240,700
221~240	54,200	100,700	141,600	194,000	240,700
241~260	54,200	100,700	141,600	194,000	240,700
261~280	54,200	100,700	141,600	194,000	240,700
281~300	63,400	119,200	169,300	231,000	286,900

●共生地タッセル RT100000 ¥1,000/本

※1巾は片開きのみとなります。

●フラットバランス

RTD440000

H\W(cm)	~90	91~140	141~190	191~240	241~290	291~340
~40	21,400	32,100	35,600	39,100	49,800	53,300
41~80	30,800	49,400	54,400	59,400	78,000	83,000

上記価格にはバランスレールを含んでいません。  
 表・裏共生地、ベルクロ付き。  
 仕上り巾は脇の張り出している部分も含めて発注ください。

●フラットカーテン 裾3つ折り仕上げ

1倍ヒダ RTD530011

巾使い	1	2	3	4	5
H\W(cm) 1倍ヒダ	~118	119~256	257~394	395~532	533~670
~100	19,100	36,600	54,100	71,500	89,000
101~120	19,100	36,600	54,100	71,500	89,000
121~140	28,400	55,100	81,800	108,500	135,300
141~160	28,400	55,100	81,800	108,500	135,300
161~180	28,400	55,100	81,800	108,500	135,300
181~200	28,400	55,100	81,800	108,500	135,300
201~220	36,600	71,500	106,500	141,400	176,400
221~240	36,600	71,500	106,500	141,400	176,400
241~260	36,600	71,500	106,500	141,400	176,400
261~280	36,600	71,500	106,500	141,400	176,400
281~300	45,800	90,000	134,200	178,400	222,600

●共生地タッセル RT100000 ¥1,000/本

※1巾は片開きのみとなります。

●センター箱ヒダバランス

RTD430300

H\W(cm)	~90	91~140	141~190	191~240	241~290	291~340
~40	33,100	42,300	44,300	46,300	55,500	57,500

上記価格にはバランスレールを含んでいません。  
 表・裏共生地、ベルクロ付き。  
 仕上り巾は脇の張り出している部分も含めて発注ください。

<ご注意> ローマンシェード価格には連窓及び分割による柄合わせの要尺は含まれておりません。

●プレーンシェード

コード式	RT231000				
H\W(cm)	30~50	51~90	91~140	141~190	191~240
50~100	27,600	31,100	49,700	53,200	57,700
101~150	29,300	32,800	51,900	55,400	60,500
151~200	38,200	41,700	68,500	72,000	77,700
201~250	46,300	49,800	83,500	87,000	93,300
251~300	48,000	51,500	85,700	89,200	96,100

ツインシェード | 前シェード価格+後シェード価格-7,000円  
プレーンタイプ・シャープタイプの組み合わせが可能です。

●シャープシェード

コード式	RT261000				
H\W(cm)	30~50	51~90	91~140	141~190	191~240
50~100	32,000	38,000	58,400	62,100	66,300
101~150	33,700	40,300	61,200	65,400	70,700
151~200	42,600	49,800	78,500	83,200	89,500
201~250	50,700	58,600	94,100	99,400	106,700
251~300	52,400	60,900	96,900	102,700	111,100

ツインシェード | 前シェード価格+後シェード価格-7,000円  
プレーンタイプ・シャープタイプの組み合わせが可能です。

●プレーンシェード

ドラム式	RT232000							
H\W(cm)	30~50	51~90	91~140	141~190	191~240	241~290	291~340	341~400
50~100	30,400	34,100	52,900	56,600	61,300	81,200	88,500	99,300
101~150	32,200	35,900	55,200	58,900	64,200	85,000	93,100	104,800
151~200	41,200	44,800	71,900	75,600	81,600	110,000	118,800	131,300
201~250	49,400	53,000	87,000	90,700	97,300	132,700	142,200	155,600
251~300	51,100	54,800	89,300	93,000	100,300	136,200	146,400	160,600

ツインシェード | 前シェード価格+後シェード価格-7,000円  
プレーンタイプ・シャープタイプの組み合わせが可能です。

●シャープシェード

ドラム式	RT262000							
H\W(cm)	30~50	51~90	91~140	141~190	191~240	241~290	291~340	341~400
50~100	36,700	42,000	63,100	67,500	72,500	92,000	101,500	114,900
101~150	38,500	44,300	65,900	70,900	76,900	96,400	106,800	121,200
151~200	47,500	53,800	83,200	88,600	95,700	122,400	133,600	149,100
201~250	55,700	62,500	98,800	104,800	112,900	146,100	158,200	174,800
251~300	57,500	64,800	101,700	108,200	117,300	150,500	163,500	181,100

ツインシェード | 前シェード価格+後シェード価格-7,000円  
プレーンタイプ・シャープタイプの組み合わせが可能です。

**HELEN**  
**ハーレン**

生地価格：¥11,000/m (¥3,670/m<sup>2</sup>)  
 生地巾：300cm  
 リピート：タテ - ヨコ 64.5cm  
 重量：50gs/m<sup>2</sup>  
 組成：TREVIRA GS PL100%

寸法変化率： <タテ> <ヨコ>  
 <水洗い> 0.3% -0.2%  
 <ドライ> 0.4% 0.0%

RC776 01-02

F001

(金額単位：円)

●レギュラーカーテン 裾3つ折り仕上げ

2倍ヒダ 3ツ山 RYL110112  
 1.5倍ヒダ 2ツ山 RYL110213  
 1.5倍ヒダ ワンタック1ツ山 RYL160313

H\W(cm)	2倍ヒダ	~50	51~100	101~150	151~200	201~250	251~300	301~350	351~400	401~450	451~500
	1.5倍ヒダ	~66	67~133	134~200	201~266	267~333	334~400	401~466	467~533	534~600	601~666
	~260	18,800	37,500	47,500	66,200	85,000	93,600	112,300	120,900	139,600	149,700

●レギュラーカーテン ウェイト巻きロック

2倍ヒダ 3ツ山 RYL110122 本縫いウェイト RYL110182  
 1.5倍ヒダ 2ツ山 RYL110223 RYL110283  
 1.5倍ヒダ ワンタック1ツ山 RYL160323 RYL160383

H\W(cm)	2倍ヒダ	~50	51~100	101~150	151~200	201~250	251~300	301~350	351~400	401~450	451~500
	1.5倍ヒダ	~66	67~133	134~200	201~266	267~333	334~400	401~466	467~533	534~600	601~666
	~280	19,400	38,800	49,200	68,500	87,900	96,800	116,200	125,100	144,500	154,900

●レギュラーカーテン(形態安定加工) 裾3つ折り仕上げ

2倍ヒダ 3ツ山 RYL111112  
 1.5倍ヒダ 2ツ山 RYL111213

H\W(cm)	2倍ヒダ	~50	51~100	101~150	151~200	201~250	251~300	301~350	351~400	401~450	451~500
	1.5倍ヒダ	~66	67~133	134~200	201~266	267~333	334~400	401~466	467~533	534~600	601~640
	~260	19,700	39,400	50,000	69,700	89,400	98,500	118,100	127,200	146,900	157,500

※最大製作寸法 片開きW320xH300cm(フック数27コ迄)  
 両開きW640xH300cm(フック数54コ迄)

●レギュラーカーテン(形態安定加工) ウェイト巻きロック

2倍ヒダ 3ツ山 RYL111122 本縫いウェイト RYL111182  
 1.5倍ヒダ 2ツ山 RYL111123 RYL111283

H\W(cm)	2倍ヒダ	~50	51~100	101~150	151~200	201~250	251~300	301~350	351~400	401~450	451~500
	1.5倍ヒダ	~66	67~133	134~200	201~266	267~333	334~400	401~466	467~533	534~600	601~640
	~280	20,400	40,700	51,700	72,000	92,300	101,700	122,000	131,400	151,800	162,700

※最大製作寸法 片開きW320xH300cm(フック数27コ迄)  
 両開きW640xH300cm(フック数54コ迄)

●ペンシルギャザーカーテン 裾3つ折り仕上げ

2倍ヒダ ギャザー RYL110412  
 2.5倍ヒダ ギャザー RYL110415

H\W(cm)	2倍ヒダ	~50	51~100	101~150	151~200	201~250	251~300	301~350	351~400	401~450	451~500
	2.5倍ヒダ	~40	41~80	81~120	121~160	161~200	201~240	241~280	281~320	321~360	361~400
	~260	19,400	38,800	49,200	68,500	87,900	96,800	116,200	125,100	144,500	154,900

●ペンシルギャザーカーテン ウェイト巻きロック

2倍ヒダ ギャザー RYL110422 本縫いウェイト RYL110482  
 2.5倍ヒダ ギャザー RYL110425 RYL110485

H\W(cm)	2倍ヒダ	~50	51~100	101~150	151~200	201~250	251~300	301~350	351~400	401~450	451~500
	2.5倍ヒダ	~40	41~80	81~120	121~160	161~200	201~240	241~280	281~320	321~360	361~400
	~280	20,100	40,100	50,800	70,800	90,900	100,100	120,100	129,300	149,300	160,100

●フラットカーテン 裾3つ折り仕上げ

1倍ヒダ RYL530011

H\W(cm)	1倍ヒダ	~50	51~100	101~150	151~200	201~250	251~300	301~350	351~400	401~450	451~500
	~260	19,300	29,600	29,600	38,500	48,900	57,800	68,100	68,100	77,000	87,400

●フラットカーテン ウェイト巻きロック

1倍ヒダ RYL530021 本縫いウェイト RYL530081

H\W(cm)	1倍ヒダ	~50	51~100	101~150	151~200	201~250	251~300	301~350	351~400	401~450	451~500
	~280	19,900	30,600	30,600	39,800	50,500	59,700	70,400	70,400	79,600	90,300

<ご注意> ローマンシェード価格には連窓及び分割による柄合わせの要尺は含まれておりません。

●プレーンシェード

コード式 RY231000

H\W(cm)	30~50	51~90	91~140	141~190	191~240
50~100	36,000	39,500	51,100	62,300	73,400
101~150	37,700	41,200	53,300	64,500	76,200
151~200	39,400	42,900	55,500	66,700	79,000
201~250	41,100	44,600	57,700	68,900	81,800
251~280	42,800	46,300	59,900	71,100	84,600

ツインシェード | 前シェード価格+後シェード価格-7,000円  
プレーンタイプ・シャープタイプの組み合わせが可能です。

●フラットバルーンシェード

コード式  
1.3倍ヒダ 逆ボックスヒダ RY221317

ウェーブ数	1W	2W	3W	4W
H\W(cm)	40~75	76~150	151~225	226~240
50~100	46,600	65,400	76,600	88,200
101~150	48,900	67,700	78,900	90,500
151~200	51,200	70,000	81,200	92,800
201~250	53,500	72,300	83,500	95,100
251~280	55,800	74,600	85,800	97,400

●バルーンシェード(フリルなし)

コード式  
2倍ヒダ 3ツ山 RY201112  
2倍ヒダ ギャザー RY201412

ウェーブ数	1W	2W	3W	4W	5W	5W
H\W(cm)	40~50	51~100	101~150	151~200	201~250	251~270
50~100	35,800	54,100	70,800	88,100	101,200	112,200
101~150	38,000	56,300	73,100	90,400	104,200	115,700
151~200	40,200	58,500	75,400	92,700	107,200	119,400
201~250	42,400	60,700	77,700	95,000	110,200	123,200
251~280	44,600	62,900	80,000	97,300	113,200	127,200

●プレーンシェード

ドラム式 RY232000

H\W(cm)	30~50	51~90	91~140	141~190	191~240	241~290	291~340	341~400
50~100	38,800	42,500	54,300	65,700	77,000	83,300	98,300	115,700
101~150	40,600	44,300	56,600	68,000	79,900	87,100	102,900	121,200
151~200	42,400	46,000	58,900	70,300	82,900	90,500	107,000	126,100
201~250	44,200	47,800	61,200	72,600	85,800	94,000	111,200	131,200
251~280	45,900	49,600	63,500	74,900	88,800	97,500	115,400	136,200

ツインシェード | 前シェード価格+後シェード価格-7,000円  
プレーンタイプ・シャープタイプの組み合わせが可能です。

●フラットバルーンシェード

ドラム式  
1.3倍ヒダ 逆ボックスヒダ RY222317

ウェーブ数	1W	2W	3W	4W	5W
H\W(cm)	40~75	76~150	151~225	226~300	301~375
50~100	48,200	67,200	83,900	105,000	125,800
101~150	50,600	69,600	86,300	107,400	130,400
151~200	53,100	72,100	88,700	109,800	135,100
201~250	55,500	74,500	91,200	112,300	139,900
251~280	57,900	76,900	93,600	114,700	144,800

●バルーンシェード(フリルなし)

ドラム式  
2倍ヒダ 3ツ山 RY202112  
2倍ヒダ ギャザー RY202412

ウェーブ数	1W	2W	3W	4W	5W	6W	7W	8W
H\W(cm)	40~50	51~100	101~150	151~200	201~250	251~300	301~350	351~400
50~100	37,800	56,100	72,800	90,100	103,200	121,000	139,800	153,400
101~150	40,000	58,300	75,100	92,400	106,200	124,700	143,900	158,000
151~200	42,200	60,500	77,400	94,700	109,200	128,500	148,200	162,700
201~250	44,400	62,700	79,700	97,000	112,200	132,400	152,600	167,500
251~280	46,600	64,900	82,000	99,300	115,200	136,400	157,100	172,400

**ALBERA**  
**アルベラ**

生地価格：¥11,000/m (¥3,500/m<sup>2</sup>)  
 生地巾：315cm  
 リピート：タテー ヨコ 54cm  
 重量：140gs/m<sup>2</sup>  
 組成：FR PL100%

寸法変化率： <タテ> <ヨコ>  
 <水洗い> -0.3% -0.5%  
 <ドライ> -0.5% -0.5%

RC777 01-02

F001

(金額単位：円)

●レギュラーカーテン 裾3つ折り仕上げ

2倍ヒダ 3ツ山 RYL110112  
 1.5倍ヒダ 2ツ山 RYL110213  
 1.5倍ヒダ ワンタック1ツ山 RYL160313

H\W(cm)	2倍ヒダ	~50	51~100	101~150	151~200	201~250	251~300	301~350	351~400	401~450	451~500
	1.5倍ヒダ	~66	67~133	134~200	201~266	267~333	334~400	401~466	467~533	534~600	601~666
	~275	24,500	38,900	47,500	63,400	77,800	93,600	109,400	125,200	141,100	148,300

●レギュラーカーテン ウェイト巻きロック

ウェイト巻きロック 本縫いウェイト  
 2倍ヒダ 3ツ山 RYL110122 RYL110182  
 1.5倍ヒダ 2ツ山 RYL110223 RYL110283  
 1.5倍ヒダ ワンタック1ツ山 RYL160323 RYL160383

H\W(cm)	2倍ヒダ	~50	51~100	101~150	151~200	201~250	251~300	301~350	351~400	401~450	451~500
	1.5倍ヒダ	~66	67~133	134~200	201~266	267~333	334~400	401~466	467~533	534~600	601~666
	~295	25,400	40,300	49,200	65,600	80,500	96,800	113,200	129,600	146,000	153,400

●ペンシルギャザーカーテン 裾3つ折り仕上げ

2倍ヒダ ギャザー RYL110412  
 2.5倍ヒダ ギャザー RYL110415

H\W(cm)	2倍ヒダ	~50	51~100	101~150	151~200	201~250	251~300	301~350	351~400	401~450	451~500
	2.5倍ヒダ	~40	41~80	81~120	121~160	161~200	201~240	241~280	281~320	321~360	361~400
	~275	25,400	40,300	49,200	65,600	80,500	96,800	113,200	129,600	146,000	153,400

●ペンシルギャザーカーテン ウェイト巻きロック

ウェイト巻きロック 本縫いウェイト  
 2倍ヒダ ギャザー RYL110422 RYL110482  
 2.5倍ヒダ ギャザー RYL110425 RYL110485

H\W(cm)	2倍ヒダ	~50	51~100	101~150	151~200	201~250	251~300	301~350	351~400	401~450	451~500
	2.5倍ヒダ	~40	41~80	81~120	121~160	161~200	201~240	241~280	281~320	321~360	361~400
	~295	26,200	41,600	50,800	67,800	83,200	100,100	117,000	133,900	150,900	158,600

●フラットカーテン 裾3つ折り仕上げ

1倍ヒダ RYL530011

H\W(cm)	1倍ヒダ	~50	51~100	101~150	151~200	201~250	251~300	301~350	351~400	401~450	451~500
	~275	16,300	25,200	32,600	40,000	48,900	56,300	65,200	72,600	80,000	80,000

●フラットカーテン ウェイト巻きロック

ウェイト巻きロック 本縫いウェイト  
 1倍ヒダ RYL530021 RYL530081

H\W(cm)	1倍ヒダ	~50	51~100	101~150	151~200	201~250	251~300	301~350	351~400	401~450	451~500
	~295	16,900	26,100	33,700	41,400	50,500	58,200	67,400	75,000	82,700	82,700

<ご注意> 刺繍の特性上、横リピートの柄合わせが不完全な場合があります。  
刺繍の風合いは生産ロットによって、多少異なります。

---

**ALBERA PLAIN**  
**アルベラプレーン**

生地価格：¥8,200/m (¥2,610/m<sup>2</sup>)  
 生地巾：315cm  
 リピート：タテ - ヨコ -  
 重量：36gs/m<sup>2</sup>  
 組成：FR PL100%

寸法変化率： <タテ> <ヨコ>  
 <水洗い> -0.3% -0.5%  
 <ドライ> -0.5% -0.5%

RC778 01-04

F001

(金額単位：円)

●レギュラーカーテン 裾3つ折り仕上げ

2倍ヒダ 3ツ山 RYL110112  
 1.5倍ヒダ 2ツ山 RYL110213  
 1.5倍ヒダ ワンタック1ツ山 RYL160313

H\W(cm)	2倍ヒダ	~50	51~100	101~150	151~200	201~250	251~300	301~350	351~400	401~450	451~500
	1.5倍ヒダ	~66	67~133	134~200	201~266	267~333	334~400	401~466	467~533	534~600	601~666
	~275	14,000	25,500	37,100	48,700	60,300	71,900	83,500	95,100	106,700	118,300

●レギュラーカーテン ウェイト巻きロック

ウェイト巻きロック 本縫いウェイト  
 2倍ヒダ 3ツ山 RYL110122 RYL110182  
 1.5倍ヒダ 2ツ山 RYL110223 RYL110283  
 1.5倍ヒダ ワンタック1ツ山 RYL160323 RYL160383

H\W(cm)	2倍ヒダ	~50	51~100	101~150	151~200	201~250	251~300	301~350	351~400	401~450	451~500
	1.5倍ヒダ	~66	67~133	134~200	201~266	267~333	334~400	401~466	467~533	534~600	601~666
	~295	14,600	26,600	38,700	50,800	62,900	75,000	87,100	99,200	111,300	123,400

●レギュラーカーテン(形態安定加工) 裾3つ折り仕上げ

2倍ヒダ 3ツ山 RYL111112  
 1.5倍ヒダ 2ツ山 RYL111213

H\W(cm)	2倍ヒダ	~50	51~100	101~150	151~200	201~250	251~300	301~350	351~400	401~450	451~500
	1.5倍ヒダ	~66	67~133	134~200	201~266	267~333	334~400	401~466	467~533	534~600	601~640
	~275	14,900	27,200	39,500	51,900	64,200	76,600	88,900	101,200	113,600	125,900

※最大製作寸法 片開きW320xH300cm(フック数27コ迄)  
 両開きW640xH300cm(フック数54コ迄)

●レギュラーカーテン(形態安定加工) ウェイト巻きロック

ウェイト巻きロック 本縫いウェイト  
 2倍ヒダ 3ツ山 RYL111122 RYL111182  
 1.5倍ヒダ 2ツ山 RYL111123 RYL111283

H\W(cm)	2倍ヒダ	~50	51~100	101~150	151~200	201~250	251~300	301~350	351~400	401~450	451~500
	1.5倍ヒダ	~66	67~133	134~200	201~266	267~333	334~400	401~466	467~533	534~600	601~640
	~295	15,500	28,300	41,100	54,000	66,800	79,700	92,500	105,300	118,200	131,000

※最大製作寸法 片開きW320xH300cm(フック数27コ迄)  
 両開きW640xH300cm(フック数54コ迄)

●ペンスルギャザーカーテン 裾3つ折り仕上げ

2倍ヒダ ギャザー RYL110412  
 2.5倍ヒダ ギャザー RYL110415

H\W(cm)	2倍ヒダ	~50	51~100	101~150	151~200	201~250	251~300	301~350	351~400	401~450	451~500
	2.5倍ヒダ	~40	41~80	81~120	121~160	161~200	201~240	241~280	281~320	321~360	361~400
	~275	14,600	26,600	38,700	50,800	62,900	75,000	87,100	99,200	111,300	123,400

●ペンスルギャザーカーテン ウェイト巻きロック

ウェイト巻きロック 本縫いウェイト  
 2倍ヒダ ギャザー RYL110422 RYL110482  
 2.5倍ヒダ ギャザー RYL110425 RYL110485

H\W(cm)	2倍ヒダ	~50	51~100	101~150	151~200	201~250	251~300	301~350	351~400	401~450	451~500
	2.5倍ヒダ	~40	41~80	81~120	121~160	161~200	201~240	241~280	281~320	321~360	361~400
	~295	15,200	27,700	40,300	52,900	65,500	78,100	90,700	103,300	115,900	128,500

●フラットカーテン 裾3つ折り仕上げ

1倍ヒダ RYL530011

H\W(cm)	1倍ヒダ	~50	51~100	101~150	151~200	201~250	251~300	301~350	351~400	401~450	451~500
	~275	10,800	16,800	22,800	28,800	34,800	40,800	46,800	52,800	58,800	64,800

●フラットカーテン ウェイト巻きロック

ウェイト巻きロック 本縫いウェイト  
 1倍ヒダ RYL530021 RYL530081

H\W(cm)	1倍ヒダ	~50	51~100	101~150	151~200	201~250	251~300	301~350	351~400	401~450	451~500
	~295	11,300	17,500	23,800	30,000	36,300	42,500	48,800	55,000	61,300	67,500

●プレーンシェード

コード式 RY231000

H\W(cm)	30~50	51~90	91~140	141~190	191~240
50~100	20,600	27,400	36,500	44,100	52,700
101~150	22,300	29,100	38,700	46,300	55,500
151~200	24,000	30,800	40,900	48,500	58,300
201~250	25,700	32,500	43,100	50,700	61,100
251~295	27,400	34,200	45,300	52,900	63,900

ツインシェード | 前シェード価格+後シェード価格-7,000円  
プレーンタイプ・シャープタイプの組み合わせが可能です。

●フラットバルーンシェード

コード式  
1.3倍ヒダ 逆ボックスヒダ RY221317

ウェーブ数	1W	2W	3W	4W
H\W(cm)	40~75	76~150	151~225	226~240
50~100	43,000	55,700	66,600	73,200
101~150	45,300	58,000	68,900	75,500
151~200	47,600	60,300	71,200	77,800
201~250	49,900	62,600	73,500	80,100
251~295	52,200	64,900	75,800	82,400

●バルーンシェード(フリルなし)

コード式  
2倍ヒダ 3ツ山 RY201112  
2倍ヒダ ギャザー RY201412

ウェーブ数	1W	2W	3W	4W	5W	5W
H\W(cm)	40~50	51~100	101~150	151~200	201~250	251~270
50~100	30,600	42,800	60,000	71,200	85,900	92,400
101~150	32,800	45,000	62,300	73,500	88,900	95,900
151~200	35,000	47,200	64,600	75,800	91,900	99,600
201~250	37,200	49,400	66,900	78,100	94,900	103,400
251~295	39,400	51,600	69,200	80,400	97,900	107,400

●バルーンシェード(フリルあり)

コード式  
2倍ヒダ 3ツ山 RY211142  
2倍ヒダ ギャザー RY211442

ウェーブ数	1W	2W	3W	4W	5W	5W
H\W(cm)	40~50	51~100	101~150	151~200	201~250	251~270
50~100	31,200	44,000	61,800	73,500	88,600	95,400
101~150	33,400	46,200	64,100	75,800	91,600	98,900
151~200	35,600	48,400	66,400	78,100	94,600	102,600
201~250	37,800	50,600	68,700	80,400	97,600	106,400
251~295	50,600	63,400	81,600	93,300	111,200	121,100

●プレーンシェード

ドラム式 RY232000

H\W(cm)	30~50	51~90	91~140	141~190	191~240	241~290	291~340	341~400
50~100	23,400	30,400	39,700	47,500	56,300	66,700	78,100	93,800
101~150	25,200	32,200	42,000	49,800	59,200	70,500	82,700	99,300
151~200	27,000	33,900	44,300	52,100	62,200	73,900	86,800	104,200
201~250	28,800	35,700	46,600	54,400	65,100	77,400	91,000	109,300
251~295	30,500	37,500	48,900	56,700	68,100	80,900	95,200	114,300

ツインシェード | 前シェード価格+後シェード価格-7,000円  
プレーンタイプ・シャープタイプの組み合わせが可能です。

●フラットバルーンシェード

ドラム式  
1.3倍ヒダ 逆ボックスヒダ RY222317

ウェーブ数	1W	2W	3W	4W	5W
H\W(cm)	40~75	76~150	151~225	226~300	301~375
50~100	44,600	57,500	73,900	88,900	111,300
101~150	47,000	59,900	76,300	91,300	115,900
151~200	49,500	62,400	78,700	93,700	120,600
201~250	51,900	64,800	81,200	96,200	125,400
251~295	54,300	67,200	83,600	98,600	130,300

●バルーンシェード(フリルなし)

ドラム式  
2倍ヒダ 3ツ山 RY202112  
2倍ヒダ ギャザー RY202412

ウェーブ数	1W	2W	3W	4W	5W	6W	7W	8W
H\W(cm)	40~50	51~100	101~150	151~200	201~250	251~300	301~350	351~400
50~100	32,600	44,800	62,000	73,200	87,900	99,600	112,300	127,500
101~150	34,800	47,000	64,300	75,500	90,900	103,300	116,400	132,100
151~200	37,000	49,200	66,600	77,800	93,900	107,100	120,700	136,800
201~250	39,200	51,400	68,900	80,100	96,900	111,000	125,100	141,600
251~295	41,400	53,600	71,200	82,400	99,900	115,000	129,600	146,500

●バルーンシェード(フリルあり)

ドラム式  
2倍ヒダ 3ツ山 RY212112  
2倍ヒダ ギャザー RY212412

ウェーブ数	1W	2W	3W	4W	5W	6W	7W	8W
H\W(cm)	40~50	51~100	101~150	151~200	201~250	251~300	301~350	351~400
50~100	33,200	46,000	63,800	75,500	90,600	102,600	116,200	132,000
101~150	35,400	48,200	66,100	77,800	93,600	106,300	120,300	136,600
151~200	37,600	50,400	68,400	80,100	96,600	110,100	124,600	141,300
201~250	39,800	52,600	70,700	82,400	99,600	114,000	129,000	146,100
251~295	52,600	65,400	83,600	95,300	113,200	128,600	144,100	161,600



**MENFI**

**メンフィ**

生地価格：¥8,600/m (¥2,690/m<sup>2</sup>)

生地巾：320cm

リピート：タテ - ヨコ -

重量：82gs/m<sup>2</sup>

組成：FR PL100%

寸法変化率： <タテ> <ヨコ>

<水洗い> 0.0% 0.0%

<ドライ> 0.0% 0.0%

RC779 01-05

F001

(金額単位：円)

●レギュラーカーテン 裾3つ折り仕上げ

2倍ヒダ 3ツ山 RYL110112  
 1.5倍ヒダ 2ツ山 RYL110213  
 1.5倍ヒダ ワンタック1ツ山 RYL160313

H\W(cm)	2倍ヒダ	~50	51~100	101~150	151~200	201~250	251~300	301~350	351~400	401~450	451~500
	1.5倍ヒダ	~66	67~133	134~200	201~266	267~333	334~400	401~466	467~533	534~600	601~666
	~280	14,400	26,400	38,400	50,400	62,400	74,400	86,400	98,400	110,400	122,300

●レギュラーカーテン ウェイト巻きロック

ウェイト巻きロック 本縫いウェイト  
 2倍ヒダ 3ツ山 RYL110122 RYL110182  
 1.5倍ヒダ 2ツ山 RYL110223 RYL110283  
 1.5倍ヒダ ワンタック1ツ山 RYL160323 RYL160383

H\W(cm)	2倍ヒダ	~50	51~100	101~150	151~200	201~250	251~300	301~350	351~400	401~450	451~500
	1.5倍ヒダ	~66	67~133	134~200	201~266	267~333	334~400	401~466	467~533	534~600	601~666
	~300	15,000	27,500	40,000	52,500	65,000	77,500	90,000	102,500	115,000	127,400

●レギュラーカーテン(形態安定加工) 裾3つ折り仕上げ

2倍ヒダ 3ツ山 RYL111112  
 1.5倍ヒダ 2ツ山 RYL111213

H\W(cm)	2倍ヒダ	~50	51~100	101~150	151~200	201~250	251~300	301~350	351~400	401~450	451~500
	1.5倍ヒダ	~66	67~133	134~200	201~266	267~333	334~400	401~466	467~533	534~600	601~640
	~280	15,300	28,100	40,800	53,600	66,300	79,000	91,800	104,500	117,300	130,000

※最大製作寸法 片開きW320xH300cm(フック数27コ迄)  
 両開きW640xH300cm(フック数54コ迄)

●レギュラーカーテン(形態安定加工) ウェイト巻きロック

ウェイト巻きロック 本縫いウェイト  
 2倍ヒダ 3ツ山 RYL111122 RYL111182  
 1.5倍ヒダ 2ツ山 RYL111223 RYL111283

H\W(cm)	2倍ヒダ	~50	51~100	101~150	151~200	201~250	251~300	301~350	351~400	401~450	451~500
	1.5倍ヒダ	~66	67~133	134~200	201~266	267~333	334~400	401~466	467~533	534~600	601~640
	~300	15,900	29,200	42,400	55,700	68,900	82,100	95,400	108,600	121,900	135,100

※最大製作寸法 片開きW320xH300cm(フック数27コ迄)  
 両開きW640xH300cm(フック数54コ迄)

●ペンシルギャザーカーテン 裾3つ折り仕上げ

2倍ヒダ ギャザー RYL110412  
 2.5倍ヒダ ギャザー RYL110415

H\W(cm)	2倍ヒダ	~50	51~100	101~150	151~200	201~250	251~300	301~350	351~400	401~450	451~500
	2.5倍ヒダ	~40	41~80	81~120	121~160	161~200	201~240	241~280	281~320	321~360	361~400
	~280	15,000	27,500	40,000	52,500	65,000	77,500	90,000	102,500	115,000	127,400

●ペンシルギャザーカーテン ウェイト巻きロック

ウェイト巻きロック 本縫いウェイト  
 2倍ヒダ ギャザー RYL110422 RYL110482  
 2.5倍ヒダ ギャザー RYL110425 RYL110485

H\W(cm)	2倍ヒダ	~50	51~100	101~150	151~200	201~250	251~300	301~350	351~400	401~450	451~500
	2.5倍ヒダ	~40	41~80	81~120	121~160	161~200	201~240	241~280	281~320	321~360	361~400
	~300	15,600	28,600	41,600	54,600	67,600	80,600	93,600	106,600	119,600	132,500

●フラットカーテン 裾3つ折り仕上げ

1倍ヒダ RYL530011

H\W(cm)	1倍ヒダ	~50	51~100	101~150	151~200	201~250	251~300	301~350	351~400	401~450	451~500
	~280	11,200	17,400	23,600	29,800	36,000	42,200	48,400	54,600	60,800	67,000

●フラットカーテン ウェイト巻きロック

ウェイト巻きロック 本縫いウェイト  
 1倍ヒダ RYL530021 RYL530081

H\W(cm)	1倍ヒダ	~50	51~100	101~150	151~200	201~250	251~300	301~350	351~400	401~450	451~500
	~300	11,700	18,100	24,600	31,000	37,500	43,900	50,400	56,800	63,300	69,700

●プレーンシェード

コード式	RY231000				
H\W(cm)	30~50	51~90	91~140	141~190	191~240
50~100	20,900	27,900	37,200	45,000	53,800
101~150	22,600	29,600	39,400	47,200	56,600
151~200	24,300	31,300	41,600	49,400	59,400
201~250	26,000	33,000	43,800	51,600	62,200
251~300	27,700	34,700	46,000	53,800	65,000

ツインシェード | 前シェード価格+後シェード価格-7,000円  
プレーンタイプ・シャープタイプの組み合わせが可能です。

●シャープシェード

コード式	RY261000				
H\W(cm)	30~50	51~90	91~140	141~190	191~240
50~100	25,300	34,800	45,900	53,900	62,400
101~150	27,000	37,100	48,700	57,200	66,800
151~200	28,700	39,400	51,600	60,600	71,200
201~250	30,400	41,800	54,400	64,000	75,600
251~300	32,100	44,100	57,200	67,300	80,000

ツインシェード | 前シェード価格+後シェード価格-7,000円  
プレーンタイプ・シャープタイプの組み合わせが可能です。

●フラットバルーンシェード

コード式	1.3倍ヒダ 逆ボックスヒダ RY221317			
ウェーブ数	1W	2W	3W	4W
H\W(cm)	40~75	76~150	151~225	226~240
50~100	43,500	56,600	67,900	74,600
101~150	45,800	58,900	70,200	76,900
151~200	48,100	61,200	72,500	79,200
201~250	50,400	63,500	74,800	81,500
251~300	52,700	65,800	77,100	83,800

●バルーンシェード(フリルなし)

コード式	2倍ヒダ 3ツ山 RY201112					
コード式	2倍ヒダ ギャザー RY201412					
ウェーブ数	1W	2W	3W	4W	5W	5W
H\W(cm)	40~50	51~100	101~150	151~200	201~250	251~270
50~100	31,000	43,600	61,200	72,800	87,900	94,600
101~150	33,200	45,800	63,500	75,100	90,900	98,100
151~200	35,400	48,000	65,800	77,400	93,900	101,800
201~250	37,600	50,200	68,100	79,700	96,900	105,600
251~300	39,800	52,400	70,400	82,000	99,900	109,600

●バルーンシェード(フリルあり)

コード式	2倍ヒダ 3ツ山 RY211142					
コード式	2倍ヒダ ギャザー RY211442					
ウェーブ数	1W	2W	3W	4W	5W	5W
H\W(cm)	40~50	51~100	101~150	151~200	201~250	251~270
50~100	31,600	44,800	63,000	75,100	90,600	97,600
101~150	33,800	47,000	65,300	77,400	93,600	101,100
151~200	36,000	49,200	67,600	79,700	96,600	104,800
201~250	38,200	51,400	69,900	82,000	99,600	108,600
251~300	51,600	64,800	83,400	95,500	113,800	123,800

●プレーンシェード

ドラム式	RY232000							
H\W(cm)	30~50	51~90	91~140	141~190	191~240	241~290	291~340	341~400
50~100	23,700	30,900	40,400	48,400	57,400	68,000	79,600	95,500
101~150	25,500	32,700	42,700	50,700	60,300	71,800	84,200	101,000
151~200	27,300	34,400	45,000	53,000	63,300	75,200	88,300	105,900
201~250	29,100	36,200	47,300	55,300	66,200	78,700	92,500	111,000
251~300	30,800	38,000	49,600	57,600	69,200	82,200	96,700	116,000

ツインシェード | 前シェード価格+後シェード価格-7,000円  
プレーンタイプ・シャープタイプの組み合わせが可能です。

●シャープシェード

ドラム式	RY262000							
H\W(cm)	30~50	51~90	91~140	141~190	191~240	241~290	291~340	341~400
50~100	30,000	38,800	50,600	59,300	68,600	78,800	92,600	111,100
101~150	31,800	41,100	53,400	62,700	73,000	83,200	97,900	117,400
151~200	33,600	43,400	56,300	66,000	77,400	87,600	103,100	123,700
201~250	35,400	45,700	59,100	69,400	81,800	92,100	108,500	130,200
251~300	37,200	48,000	62,000	72,800	86,200	96,500	113,800	136,500

ツインシェード | 前シェード価格+後シェード価格-7,000円  
プレーンタイプ・シャープタイプの組み合わせが可能です。

●フラットバルーンシェード

ドラム式	1.3倍ヒダ 逆ボックスヒダ RY222317				
ウェーブ数	1W	2W	3W	4W	5W
H\W(cm)	40~75	76~150	151~225	226~300	301~375
50~100	45,100	58,400	75,200	90,600	113,400
101~150	47,500	60,800	77,600	93,000	118,000
151~200	50,000	63,300	80,000	95,400	122,700
201~250	52,400	65,700	82,500	97,900	127,500
251~300	54,800	68,100	84,900	100,300	132,400

●バルーンシェード(フリルなし)

ドラム式	2倍ヒダ 3ツ山 RY202112							
ドラム式	2倍ヒダ ギャザー RY202412							
ウェーブ数	1W	2W	3W	4W	5W	6W	7W	8W
H\W(cm)	40~50	51~100	101~150	151~200	201~250	251~300	301~350	351~400
50~100	33,000	45,600	63,200	74,800	89,900	102,000	115,100	130,700
101~150	35,200	47,800	65,500	77,100	92,900	105,700	119,200	135,300
151~200	37,400	50,000	67,800	79,400	95,900	109,500	123,500	140,000
201~250	39,600	52,200	70,100	81,700	98,900	113,400	127,900	144,800
251~300	41,800	54,400	72,400	84,000	101,900	117,400	132,400	149,700

●バルーンシェード(フリルあり)

ドラム式	2倍ヒダ 3ツ山 RY212112							
ドラム式	2倍ヒダ ギャザー RY212412							
ウェーブ数	1W	2W	3W	4W	5W	6W	7W	8W
H\W(cm)	40~50	51~100	101~150	151~200	201~250	251~300	301~350	351~400
50~100	33,600	46,800	65,000	77,100	92,600	105,000	119,000	135,200
101~150	35,800	49,000	67,300	79,400	95,600	108,700	123,100	139,800
151~200	38,000	51,200	69,600	81,700	98,600	112,500	127,400	144,500
201~250	40,200	53,400	71,900	84,000	101,600	116,400	131,800	149,300
251~300	53,600	66,800	85,400	97,500	115,800	131,600	147,500	165,400

**CAPPEL**  
**カペル**

生地価格：¥7,500/m (¥2,590/m<sup>2</sup>)  
生地巾：290cm  
リピート：タテ - ヨコ -  
重量：59gs/m<sup>2</sup>  
組成：FR PL100%

寸法変化率： <タテ> <ヨコ>  
<水洗い> -0.2% -0.8%  
<ドライ> -0.3% 0.0%

RC780 01-03

F002

(金額単位：円)

●レギュラーカーテン 裾3つ折り仕上げ

2倍ヒダ 3ツ山 RYL110112  
1.5倍ヒダ 2ツ山 RYL110213  
1.5倍ヒダ ワンタック1ツ山 RYL160313

H\W(cm)	2倍ヒダ	~50	51~100	101~150	151~200	201~250	251~300	301~350	351~400	401~450	451~500
	1.5倍ヒダ	~66	67~133	134~200	201~266	267~333	334~400	401~466	467~533	534~600	601~666
	~250	13,100	24,000	34,900	45,800	56,700	67,600	78,500	89,300	100,200	111,100

●レギュラーカーテン ウェイト巻きロック

ウェイト巻きロック 本縫いウェイト  
2倍ヒダ 3ツ山 RYL110122 RYL110182  
1.5倍ヒダ 2ツ山 RYL110223 RYL110283  
1.5倍ヒダ ワンタック1ツ山 RYL160323 RYL160383

H\W(cm)	2倍ヒダ	~50	51~100	101~150	151~200	201~250	251~300	301~350	351~400	401~450	451~500
	1.5倍ヒダ	~66	67~133	134~200	201~266	267~333	334~400	401~466	467~533	534~600	601~666
	~270	13,700	25,100	36,500	47,900	59,300	70,700	82,100	93,400	104,800	116,200

●レギュラーカーテン(形態安定加工) 裾3つ折り仕上げ

2倍ヒダ 3ツ山 RYL111112  
1.5倍ヒダ 2ツ山 RYL111213

H\W(cm)	2倍ヒダ	~50	51~100	101~150	151~200	201~250	251~300	301~350	351~400	401~450	451~500
	1.5倍ヒダ	~66	67~133	134~200	201~266	267~333	334~400	401~466	467~533	534~600	601~640
	~250	14,000	25,700	37,300	48,900	60,600	72,200	83,900	95,500	107,100	118,800

※最大製作寸法 片開きW320xH300cm(フック数27コ迄)  
両開きW640xH300cm(フック数54コ迄)

●レギュラーカーテン(形態安定加工) ウェイト巻きロック

ウェイト巻きロック 本縫いウェイト  
2倍ヒダ 3ツ山 RYL111122 RYL111182  
1.5倍ヒダ 2ツ山 RYL111123 RYL111283

H\W(cm)	2倍ヒダ	~50	51~100	101~150	151~200	201~250	251~300	301~350	351~400	401~450	451~500
	1.5倍ヒダ	~66	67~133	134~200	201~266	267~333	334~400	401~466	467~533	534~600	601~640
	~270	14,600	26,800	38,900	51,000	63,200	75,300	87,500	99,600	111,700	123,900

※最大製作寸法 片開きW320xH300cm(フック数27コ迄)  
両開きW640xH300cm(フック数54コ迄)

●ペンシルギャザーカーテン 裾3つ折り仕上げ

2倍ヒダ ギャザー RYL110412  
2.5倍ヒダ ギャザー RYL110415

H\W(cm)	2倍ヒダ	~50	51~100	101~150	151~200	201~250	251~300	301~350	351~400	401~450	451~500
	2.5倍ヒダ	~40	41~80	81~120	121~160	161~200	201~240	241~280	281~320	321~360	361~400
	~250	13,700	25,100	36,500	47,900	59,300	70,700	82,100	93,400	104,800	116,200

●ペンシルギャザーカーテン ウェイト巻きロック

ウェイト巻きロック 本縫いウェイト  
2倍ヒダ ギャザー RYL110422 RYL110482  
2.5倍ヒダ ギャザー RYL110425 RYL110485

H\W(cm)	2倍ヒダ	~50	51~100	101~150	151~200	201~250	251~300	301~350	351~400	401~450	451~500
	2.5倍ヒダ	~40	41~80	81~120	121~160	161~200	201~240	241~280	281~320	321~360	361~400
	~270	14,300	26,200	38,100	50,000	61,900	73,800	85,700	97,500	109,400	121,300

●フラットカーテン 裾3つ折り仕上げ

1倍ヒダ RYL530011

H\W(cm)	1倍ヒダ	~50	51~100	101~150	151~200	201~250	251~300	301~350	351~400	401~450	451~500
	~250	10,200	15,900	21,500	27,200	32,800	38,500	44,100	49,800	55,400	61,100

●フラットカーテン ウェイト巻きロック

ウェイト巻きロック 本縫いウェイト  
1倍ヒダ RYL530021 RYL530081

H\W(cm)	1倍ヒダ	~50	51~100	101~150	151~200	201~250	251~300	301~350	351~400	401~450	451~500
	~270	10,700	16,600	22,500	28,400	34,300	40,200	46,100	52,000	57,900	63,800

●プレーンシェード

コード式 RY231000

H\W(cm)	30~50	51~90	91~140	141~190	191~240
50~100	20,000	26,500	35,300	42,500	50,800
101~150	21,700	28,200	37,500	44,700	53,600
151~200	23,400	29,900	39,700	46,900	56,400
201~250	25,100	31,600	41,900	49,100	59,200
251~270	26,800	33,300	44,100	51,300	62,000

ツインシェード | 前シェード価格+後シェード価格-7,000円  
プレーンタイプ・シャープタイプの組み合わせが可能です。

●フラットバルーンシェード

コード式  
1.3倍ヒダ 逆ボックスヒダ RY221317

ウェーブ数	1W	2W	3W	4W
H\W(cm)	40~75	76~150	151~225	226~240
50~100	42,100	54,100	64,300	70,800
101~150	44,400	56,400	66,600	73,100
151~200	46,700	58,700	68,900	75,400
201~250	49,000	61,000	71,200	77,700
251~270	51,300	63,300	73,500	80,000

●バルーンシェード(フリルなし)

コード式  
2倍ヒダ 3ツ山 RY201112  
2倍ヒダ ギャザー RY201412

ウェーブ数	1W	2W	3W	4W	5W	5W
H\W(cm)	40~50	51~100	101~150	151~200	201~250	251~270
50~100	29,800	41,300	57,800	68,300	82,300	88,600
101~150	32,000	43,500	60,100	70,600	85,300	92,100
151~200	34,200	45,700	62,400	72,900	88,300	95,800
201~250	36,400	47,900	64,700	75,200	91,300	99,600
251~270	38,600	50,100	67,000	77,500	94,300	103,600

●プレーンシェード

ドラム式 RY232000

H\W(cm)	30~50	51~90	91~140	141~190	191~240	241~290	291~340	341~400
50~100	22,800	29,500	38,500	45,900	54,400	64,400	75,500	90,800
101~150	24,600	31,300	40,800	48,200	57,300	68,200	80,100	96,300
151~200	26,400	33,000	43,100	50,500	60,300	71,600	84,200	101,200
201~250	28,200	34,800	45,400	52,800	63,200	75,100	88,400	106,300
251~270	29,900	36,600	47,700	55,100	66,200	78,600	92,600	111,300

ツインシェード | 前シェード価格+後シェード価格-7,000円  
プレーンタイプ・シャープタイプの組み合わせが可能です。

●フラットバルーンシェード

ドラム式  
1.3倍ヒダ 逆ボックスヒダ RY222317

ウェーブ数	1W	2W	3W	4W	5W
H\W(cm)	40~75	76~150	151~225	226~300	301~375
50~100	43,700	55,900	71,600	85,900	107,600
101~150	46,100	58,300	74,000	88,300	112,200
151~200	48,600	60,800	76,400	90,700	116,900
201~250	51,000	63,200	78,900	93,200	121,700
251~270	53,400	65,600	81,300	95,600	126,600

●バルーンシェード(フリルなし)

ドラム式  
2倍ヒダ 3ツ山 RY202112  
2倍ヒダ ギャザー RY202412

ウェーブ数	1W	2W	3W	4W	5W	6W	7W	8W
H\W(cm)	40~50	51~100	101~150	151~200	201~250	251~300	301~350	351~400
50~100	31,800	43,300	59,800	70,300	84,300	95,300	107,300	121,800
101~150	34,000	45,500	62,100	72,600	87,300	99,000	111,400	126,400
151~200	36,200	47,700	64,400	74,900	90,300	102,800	115,700	131,100
201~250	38,400	49,900	66,700	77,200	93,300	106,700	120,100	135,900
251~270	40,600	52,100	69,000	79,500	96,300	110,700	124,600	140,800

RISCO

生地価格：¥5,500/m (¥1,840/m<sup>2</sup>)

寸法変化率： &lt;タテ&gt; &lt;ヨコ&gt;

リスコ

生地巾：300cm

&lt;水洗い&gt; 0.0% -0.5%

リピート：タテ - ヨコ 17.5cm

&lt;ドライ&gt; -0.5% -0.5%

重量：57gs/m<sup>2</sup>

RC781 01-03

組成：FR PL100%

F002

(金額単位：円)

## ●レギュラーカーテン 裾3つ折り仕上げ

2倍ヒダ 3ツ山	RYL110112
1.5倍ヒダ 2ツ山	RYL110213
1.5倍ヒダ ワンタック1ツ山	RYL160313

H\W(cm)	2倍ヒダ	~50	51~100	101~150	151~200	201~250	251~300	301~350	351~400	401~450	451~500
	1.5倍ヒダ	~66	67~133	134~200	201~266	267~333	334~400	401~466	467~533	534~600	601~666
	~260	11,600	20,500	30,300	37,400	47,200	56,100	65,800	73,800	82,700	92,500

## ●レギュラーカーテン ウェイト巻きロック

	ウェイト巻きロック	本縫いウェイト
2倍ヒダ 3ツ山	RYL110122	RYL110182
1.5倍ヒダ 2ツ山	RYL110223	RYL110283
1.5倍ヒダ ワンタック1ツ山	RYL160323	RYL160383

H\W(cm)	2倍ヒダ	~50	51~100	101~150	151~200	201~250	251~300	301~350	351~400	401~450	451~500
	1.5倍ヒダ	~66	67~133	134~200	201~266	267~333	334~400	401~466	467~533	534~600	601~666
	~280	12,300	21,600	32,000	39,500	49,800	59,200	69,500	78,000	87,400	97,700

## ●レギュラーカーテン(形態安定加工) 裾3つ折り仕上げ

2倍ヒダ 3ツ山	RYL111112
1.5倍ヒダ 2ツ山	RYL111213

H\W(cm)	2倍ヒダ	~50	51~100	101~150	151~200	201~250	251~300	301~350	351~400	401~450	451~500
	1.5倍ヒダ	~66	67~133	134~200	201~266	267~333	334~400	401~466	467~533	534~600	601~640
	~260	12,600	22,200	32,800	40,500	51,100	60,800	71,400	80,100	89,700	100,300

※最大製作寸法 片開きW320xH300cm(フック数27コ迄)  
両開きW640xH300cm(フック数54コ迄)

## ●レギュラーカーテン(形態安定加工) ウェイト巻きロック

	ウェイト巻きロック	本縫いウェイト
2倍ヒダ 3ツ山	RYL111122	RYL111182
1.5倍ヒダ 2ツ山	RYL111223	RYL111283

H\W(cm)	2倍ヒダ	~50	51~100	101~150	151~200	201~250	251~300	301~350	351~400	401~450	451~500
	1.5倍ヒダ	~66	67~133	134~200	201~266	267~333	334~400	401~466	467~533	534~600	601~640
	~280	13,200	23,400	34,500	42,600	53,800	63,900	75,100	84,200	94,400	105,500

※最大製作寸法 片開きW320xH300cm(フック数27コ迄)  
両開きW640xH300cm(フック数54コ迄)

## ●ペンシルギャザーカーテン 裾3つ折り仕上げ

2倍ヒダ ギャザー	RYL110412
2.5倍ヒダ ギャザー	RYL110415

H\W(cm)	2倍ヒダ	~50	51~100	101~150	151~200	201~250	251~300	301~350	351~400	401~450	451~500
	2.5倍ヒダ	~40	41~80	81~120	121~160	161~200	201~240	241~280	281~320	321~360	361~400
	~260	12,300	21,600	32,000	39,500	49,800	59,200	69,500	78,000	87,400	97,700

## ●ペンシルギャザーカーテン ウェイト巻きロック

	ウェイト巻きロック	本縫いウェイト
2倍ヒダ ギャザー	RYL110422	RYL110482
2.5倍ヒダ ギャザー	RYL110425	RYL110485

H\W(cm)	2倍ヒダ	~50	51~100	101~150	151~200	201~250	251~300	301~350	351~400	401~450	451~500
	2.5倍ヒダ	~40	41~80	81~120	121~160	161~200	201~240	241~280	281~320	321~360	361~400
	~280	12,900	22,800	33,700	41,600	52,500	62,400	73,200	82,100	92,000	102,900

## ●フラットカーテン 裾3つ折り仕上げ

1倍ヒダ	RYL530011
------	-----------

H\W(cm)	1倍ヒダ	~50	51~100	101~150	151~200	201~250	251~300	301~350	351~400	401~450	451~500
	~260	10,300	13,100	18,600	23,300	27,900	32,600	38,200	42,800	45,600	51,200

## ●フラットカーテン ウェイト巻きロック

	ウェイト巻きロック	本縫いウェイト
1倍ヒダ	RYL530021	RYL530081

H\W(cm)	1倍ヒダ	~50	51~100	101~150	151~200	201~250	251~300	301~350	351~400	401~450	451~500
	~280	10,800	13,800	19,600	24,500	29,400	34,300	40,200	45,100	48,100	53,900

<ご注意> ローマンシェード価格には連窓及び分割による柄合わせの要尺は含まれておりません。

●プレーンシェード

コード式	RY231000				
H\W(cm)	30~50	51~90	91~140	141~190	191~240
50~100	19,000	25,200	33,500	38,700	45,900
101~150	20,700	26,900	35,700	40,900	48,700
151~200	22,400	28,600	37,900	43,100	51,500
201~250	24,100	30,300	40,100	45,300	54,300
251~280	25,800	32,000	42,300	47,500	57,100

ツインシェード | 前シェード価格+後シェード価格-7,000円  
プレーンタイプ・シャープタイプの組み合わせが可能です。

●フラットバルーンシェード

コード式	1.3倍ヒダ 逆ボックスヒダ RY221317			
ウェーブ数	1W	2W	3W	4W
H\W(cm)	40~75	76~150	151~225	226~240
50~100	40,000	49,500	59,000	64,600
101~150	42,300	51,800	61,300	66,900
151~200	44,600	54,100	63,600	69,200
201~250	46,900	56,400	65,900	71,500
251~280	49,200	58,700	68,200	73,800

●バルーンシェード(フリルなし)

コード式	2倍ヒダ 3ツ山 RY201112					
	2倍ヒダ ギャザー RY201412					
ウェーブ数	1W	2W	3W	4W	5W	5W
H\W(cm)	40~50	51~100	101~150	151~200	201~250	251~270
50~100	28,700	37,100	52,100	60,600	73,200	78,100
101~150	30,900	39,300	54,400	62,900	76,200	81,600
151~200	33,100	41,500	56,700	65,200	79,200	85,300
201~250	35,300	43,700	59,000	67,500	82,200	89,100
251~280	37,500	45,900	61,300	69,800	85,200	93,100

●プレーンシェード

ドラム式	RY232000								
H\W(cm)	30~50	51~90	91~140	141~190	191~240	241~290	291~340	341~400	
50~100	21,800	28,200	36,700	42,100	49,500	59,100	69,200	82,700	
101~150	23,600	30,000	39,000	44,400	52,400	62,900	73,800	88,200	
151~200	25,400	31,700	41,300	46,700	55,400	66,300	77,900	93,100	
201~250	27,200	33,500	43,600	49,000	58,300	69,800	82,100	98,200	
251~280	28,900	35,300	45,900	51,300	61,300	73,300	86,300	103,200	

ツインシェード | 前シェード価格+後シェード価格-7,000円  
プレーンタイプ・シャープタイプの組み合わせが可能です。

●フラットバルーンシェード

ドラム式	1.3倍ヒダ 逆ボックスヒダ RY222317				
ウェーブ数	1W	2W	3W	4W	5W
H\W(cm)	40~75	76~150	151~225	226~300	301~375
50~100	41,600	51,300	66,300	77,500	97,800
101~150	44,000	53,700	68,700	79,900	102,400
151~200	46,500	56,200	71,100	82,300	107,100
201~250	48,900	58,600	73,600	84,800	111,900
251~280	51,300	61,000	76,000	87,200	116,800

●バルーンシェード(フリルなし)

ドラム式	2倍ヒダ 3ツ山 RY202112							
	2倍ヒダ ギャザー RY202412							
ウェーブ数	1W	2W	3W	4W	5W	6W	7W	8W
H\W(cm)	40~50	51~100	101~150	151~200	201~250	251~300	301~350	351~400
50~100	30,700	39,100	54,100	62,600	75,200	83,600	93,600	106,700
101~150	32,900	41,300	56,400	64,900	78,200	87,300	97,700	111,300
151~200	35,100	43,500	58,700	67,200	81,200	91,100	102,000	116,000
201~250	37,300	45,700	61,000	69,500	84,200	95,000	106,400	120,800
251~280	39,500	47,900	63,300	71,800	87,200	99,000	110,900	125,700

ARRAS

生地価格：¥6,400/m (¥2,140/m<sup>2</sup>)

寸法変化率： &lt;タテ&gt; &lt;ヨコ&gt;

アラス

生地巾：300cm

&lt;水洗い&gt; 0.0% -0.2%

リピート：タテ - ヨコ -

&lt;ドライ&gt; -0.5% 0.3%

重量：54gs/m<sup>2</sup>

RC782 01-02

組成：FR PL100%

F001

(金額単位：円)

## ●レギュラーカーテン 裾3つ折り仕上げ

2倍ヒダ 3ツ山	RYL110112
1.5倍ヒダ 2ツ山	RYL110213
1.5倍ヒダ ワンタック1ツ山	RYL160313

H\W(cm)	2倍ヒダ	~50	51~100	101~150	151~200	201~250	251~300	301~350	351~400	401~450	451~500
	1.5倍ヒダ	~66	67~133	134~200	201~266	267~333	334~400	401~466	467~533	534~600	601~666
	~260	11,800	21,600	31,400	41,200	51,000	60,700	70,500	80,300	90,100	99,900

## ●レギュラーカーテン ウェイト巻きロック

	ウェイト巻きロック	本縫いウェイト
2倍ヒダ 3ツ山	RYL110122	RYL110182
1.5倍ヒダ 2ツ山	RYL110223	RYL110283
1.5倍ヒダ ワンタック1ツ山	RYL160323	RYL160383

H\W(cm)	2倍ヒダ	~50	51~100	101~150	151~200	201~250	251~300	301~350	351~400	401~450	451~500
	1.5倍ヒダ	~66	67~133	134~200	201~266	267~333	334~400	401~466	467~533	534~600	601~666
	~280	12,400	22,700	33,000	43,300	53,600	63,800	74,100	84,400	94,700	105,000

## ●レギュラーカーテン(形態安定加工) 裾3つ折り仕上げ

2倍ヒダ 3ツ山	RYL111112
1.5倍ヒダ 2ツ山	RYL111213

H\W(cm)	2倍ヒダ	~50	51~100	101~150	151~200	201~250	251~300	301~350	351~400	401~450	451~500
	1.5倍ヒダ	~66	67~133	134~200	201~266	267~333	334~400	401~466	467~533	534~600	601~640
	~260	12,700	23,200	33,800	44,300	54,900	65,400	75,900	86,500	97,000	107,600

※最大製作寸法 片開きW320xH300cm(フック数27コ迄)  
両開きW640xH300cm(フック数54コ迄)

## ●レギュラーカーテン(形態安定加工) ウェイト巻きロック

	ウェイト巻きロック	本縫いウェイト
2倍ヒダ 3ツ山	RYL111122	RYL111182
1.5倍ヒダ 2ツ山	RYL111223	RYL111283

H\W(cm)	2倍ヒダ	~50	51~100	101~150	151~200	201~250	251~300	301~350	351~400	401~450	451~500
	1.5倍ヒダ	~66	67~133	134~200	201~266	267~333	334~400	401~466	467~533	534~600	601~640
	~280	13,300	24,300	35,400	46,400	57,500	68,500	79,500	90,600	101,600	112,700

※最大製作寸法 片開きW320xH300cm(フック数27コ迄)  
両開きW640xH300cm(フック数54コ迄)

## ●ペンシルギャザーカーテン 裾3つ折り仕上げ

2倍ヒダ ギャザー	RYL110412
2.5倍ヒダ ギャザー	RYL110415

H\W(cm)	2倍ヒダ	~50	51~100	101~150	151~200	201~250	251~300	301~350	351~400	401~450	451~500
	2.5倍ヒダ	~40	41~80	81~120	121~160	161~200	201~240	241~280	281~320	321~360	361~400
	~260	12,400	22,700	33,000	43,300	53,600	63,800	74,100	84,400	94,700	105,000

## ●ペンシルギャザーカーテン ウェイト巻きロック

	ウェイト巻きロック	本縫いウェイト
2倍ヒダ ギャザー	RYL110422	RYL110482
2.5倍ヒダ ギャザー	RYL110425	RYL110485

H\W(cm)	2倍ヒダ	~50	51~100	101~150	151~200	201~250	251~300	301~350	351~400	401~450	451~500
	2.5倍ヒダ	~40	41~80	81~120	121~160	161~200	201~240	241~280	281~320	321~360	361~400
	~280	13,000	23,800	34,600	45,400	56,200	66,900	77,700	88,500	99,300	110,100

## ●フラットカーテン 裾3つ折り仕上げ

1倍ヒダ	RYL530011
------	-----------

H\W(cm)	1倍ヒダ	~50	51~100	101~150	151~200	201~250	251~300	301~350	351~400	401~450	451~500
	~260	9,200	14,300	19,400	24,500	29,600	34,700	39,800	44,900	50,000	55,100

## ●フラットカーテン ウェイト巻きロック

	ウェイト巻きロック	本縫いウェイト
1倍ヒダ	RYL530021	RYL530081

H\W(cm)	1倍ヒダ	~50	51~100	101~150	151~200	201~250	251~300	301~350	351~400	401~450	451~500
	~280	9,700	15,000	20,400	25,700	31,100	36,400	41,800	47,100	52,500	57,800

<ご注意> スラブ、ネップなど意匠系の風合いは生産ロットにより異なります。

●プレーンシェード

コード式	RY231000				
H\W(cm)	30~50	51~90	91~140	141~190	191~240
50~100	19,200	25,200	33,400	40,100	47,800
101~150	20,900	26,900	35,600	42,300	50,600
151~200	22,600	28,600	37,800	44,500	53,400
201~250	24,300	30,300	40,000	46,700	56,200
251~280	26,000	32,000	42,200	48,900	59,000

ツインシェード | 前シェード価格+後シェード価格-7,000円  
プレーンタイプ・シャープタイプの組み合わせが可能です。

●シャープシェード

コード式	RY261000				
H\W(cm)	30~50	51~90	91~140	141~190	191~240
50~100	23,600	32,100	42,100	49,000	56,400
101~150	25,300	34,400	44,900	52,300	60,800
151~200	27,000	36,700	47,800	55,700	65,200
201~250	28,700	39,100	50,600	59,100	69,600
251~280	30,400	41,400	53,400	62,400	74,000

ツインシェード | 前シェード価格+後シェード価格-7,000円  
プレーンタイプ・シャープタイプの組み合わせが可能です。

●フラットバルーンシェード

コード式	1.3倍ヒダ 逆ボックスヒダ RY221317			
ウェーブ数	1W	2W	3W	4W
H\W(cm)	40~75	76~150	151~225	226~240
50~100	40,700	51,600	60,800	67,100
101~150	43,000	53,900	63,100	69,400
151~200	45,300	56,200	65,400	71,700
201~250	47,600	58,500	67,700	74,000
251~280	49,900	60,800	70,000	76,300

●バルーンシェード(フリルなし)

コード式	2倍ヒダ 3ツ山 RY201112					
コード式	2倍ヒダ ギャザー RY201412					
ウェーブ数	1W	2W	3W	4W	5W	5W
H\W(cm)	40~50	51~100	101~150	151~200	201~250	251~270
50~100	28,600	39,000	54,400	63,800	76,700	82,500
101~150	30,800	41,200	56,700	66,100	79,700	86,000
151~200	33,000	43,400	59,000	68,400	82,700	89,700
201~250	35,200	45,600	61,300	70,700	85,700	93,500
251~280	37,400	47,800	63,600	73,000	88,700	97,500

●バルーンシェード(フリルあり)

コード式	2倍ヒダ 3ツ山 RY211142					
コード式	2倍ヒダ ギャザー RY211442					
ウェーブ数	1W	2W	3W	4W	5W	5W
H\W(cm)	40~50	51~100	101~150	151~200	201~250	251~270
50~100	29,200	40,200	56,200	66,100	79,400	85,500
101~150	31,400	42,400	58,500	68,400	82,400	89,000
151~200	33,600	44,600	60,800	70,700	85,400	92,700
201~250	44,100	55,100	71,400	81,300	96,700	104,900
251~280	46,300	57,300	73,700	83,600	99,700	108,900

●プレーンシェード

ドラム式	RY232000							
H\W(cm)	30~50	51~90	91~140	141~190	191~240	241~290	291~340	341~400
50~100	22,000	28,200	36,600	43,500	51,400	60,900	71,400	86,100
101~150	23,800	30,000	38,900	45,800	54,300	64,700	76,000	91,600
151~200	25,600	31,700	41,200	48,100	57,300	68,100	80,100	96,500
201~250	27,400	33,500	43,500	50,400	60,200	71,600	84,300	101,600
251~280	29,100	35,300	45,800	52,700	63,200	75,100	88,500	106,600

ツインシェード | 前シェード価格+後シェード価格-7,000円  
プレーンタイプ・シャープタイプの組み合わせが可能です。

●シャープシェード

ドラム式	RY262000							
H\W(cm)	30~50	51~90	91~140	141~190	191~240	241~290	291~340	341~400
50~100	28,300	36,100	46,800	54,400	62,600	71,700	84,400	101,700
101~150	30,100	38,400	49,600	57,800	67,000	76,100	89,700	108,000
151~200	31,900	40,700	52,500	61,100	71,400	80,500	94,900	114,300
201~250	33,700	43,000	55,300	64,500	75,800	85,000	100,300	120,800
251~280	35,500	45,300	58,200	67,900	80,200	89,400	105,600	127,100

ツインシェード | 前シェード価格+後シェード価格-7,000円  
プレーンタイプ・シャープタイプの組み合わせが可能です。

●フラットバルーンシェード

ドラム式	1.3倍ヒダ 逆ボックスヒダ RY222317				
ウェーブ数	1W	2W	3W	4W	5W
H\W(cm)	40~75	76~150	151~225	226~300	301~375
50~100	42,300	53,400	68,100	81,300	101,900
101~150	44,700	55,800	70,500	83,700	106,500
151~200	47,200	58,300	72,900	86,100	111,200
201~250	49,600	60,700	75,400	88,600	116,000
251~280	52,000	63,100	77,800	91,000	120,900

●バルーンシェード(フリルなし)

ドラム式	2倍ヒダ 3ツ山 RY202112							
ドラム式	2倍ヒダ ギャザー RY202412							
ウェーブ数	1W	2W	3W	4W	5W	6W	7W	8W
H\W(cm)	40~50	51~100	101~150	151~200	201~250	251~300	301~350	351~400
50~100	30,600	41,000	56,400	65,800	78,700	88,600	99,500	112,900
101~150	32,800	43,200	58,700	68,100	81,700	92,300	103,600	117,500
151~200	35,000	45,400	61,000	70,400	84,700	96,100	107,900	122,200
201~250	37,200	47,600	63,300	72,700	87,700	100,000	112,300	127,000
251~280	39,400	49,800	65,600	75,000	90,700	104,000	116,800	131,900

●バルーンシェード(フリルあり)

ドラム式	2倍ヒダ 3ツ山 RY212112							
ドラム式	2倍ヒダ ギャザー RY212412							
ウェーブ数	1W	2W	3W	4W	5W	6W	7W	8W
H\W(cm)	40~50	51~100	101~150	151~200	201~250	251~300	301~350	351~400
50~100	31,200	42,200	58,200	68,100	81,400	91,600	103,400	117,400
101~150	33,400	44,400	60,500	70,400	84,400	95,300	107,500	122,000
151~200	35,600	46,600	62,800	72,700	87,400	99,100	111,800	126,700
201~250	46,100	57,100	73,400	83,300	98,700	111,300	124,500	139,800
251~280	48,300	59,300	75,700	85,600	101,700	115,300	129,000	144,700



FANCY ORGANZA 生地価格：¥5,800/m (¥1,940/m<sup>2</sup>)

寸法変化率： <タテ> <ヨコ>

ファンシーオーガンザ 生地巾：300cm

<水洗い> 0.0% -0.2%

リピート：タテ - ヨコ -

<ドライ> -0.5% 0.3%

重量：60gs/m<sup>2</sup>

RC783 01-03

組成：FR PL100%

F001

(金額単位：円)

●レギュラーカーテン 裾3つ折り仕上げ

2倍ヒダ 3ツ山 RYL110112  
1.5倍ヒダ 2ツ山 RYL110213  
1.5倍ヒダ ワンタック1ツ山 RYL160313

H\W(cm)	2倍ヒダ	~50	51~100	101~150	151~200	201~250	251~300	301~350	351~400	401~450	451~500
	1.5倍ヒダ	~66	67~133	134~200	201~266	267~333	334~400	401~466	467~533	534~600	601~666
	~260	11,100	20,300	29,500	38,600	47,800	57,000	66,200	75,400	84,600	93,800

●レギュラーカーテン ウェイト巻きロック

2倍ヒダ 3ツ山 RYL110122 本縫いウェイト RYL110182  
1.5倍ヒダ 2ツ山 RYL110223 RYL110283  
1.5倍ヒダ ワンタック1ツ山 RYL160323 RYL160383

H\W(cm)	2倍ヒダ	~50	51~100	101~150	151~200	201~250	251~300	301~350	351~400	401~450	451~500
	1.5倍ヒダ	~66	67~133	134~200	201~266	267~333	334~400	401~466	467~533	534~600	601~666
	~280	11,700	21,400	31,100	40,700	50,400	60,100	69,800	79,500	89,200	98,900

●レギュラーカーテン(形態安定加工) 裾3つ折り仕上げ

2倍ヒダ 3ツ山 RYL111112  
1.5倍ヒダ 2ツ山 RYL111213

H\W(cm)	2倍ヒダ	~50	51~100	101~150	151~200	201~250	251~300	301~350	351~400	401~450	451~500
	1.5倍ヒダ	~66	67~133	134~200	201~266	267~333	334~400	401~466	467~533	534~600	601~640
	~260	12,000	21,900	31,900	41,800	51,700	61,700	71,600	81,600	91,500	101,400

※最大製作寸法 片開きW320xH300cm(フック数27コ迄)  
両開きW640xH300cm(フック数54コ迄)

●レギュラーカーテン(形態安定加工) ウェイト巻きロック

2倍ヒダ 3ツ山 RYL111122 本縫いウェイト RYL111182  
1.5倍ヒダ 2ツ山 RYL111123 RYL111283

H\W(cm)	2倍ヒダ	~50	51~100	101~150	151~200	201~250	251~300	301~350	351~400	401~450	451~500
	1.5倍ヒダ	~66	67~133	134~200	201~266	267~333	334~400	401~466	467~533	534~600	601~640
	~280	12,600	23,000	33,500	43,900	54,300	64,800	75,200	85,700	96,100	106,500

※最大製作寸法 片開きW320xH300cm(フック数27コ迄)  
両開きW640xH300cm(フック数54コ迄)

●ペンシルギャザーカーテン 裾3つ折り仕上げ

2倍ヒダ ギャザー RYL110412  
2.5倍ヒダ ギャザー RYL110415

H\W(cm)	2倍ヒダ	~50	51~100	101~150	151~200	201~250	251~300	301~350	351~400	401~450	451~500
	2.5倍ヒダ	~40	41~80	81~120	121~160	161~200	201~240	241~280	281~320	321~360	361~400
	~260	11,700	21,400	31,100	40,700	50,400	60,100	69,800	79,500	89,200	98,900

●ペンシルギャザーカーテン ウェイト巻きロック

2倍ヒダ ギャザー RYL110422 本縫いウェイト RYL110482  
2.5倍ヒダ ギャザー RYL110425 RYL110485

H\W(cm)	2倍ヒダ	~50	51~100	101~150	151~200	201~250	251~300	301~350	351~400	401~450	451~500
	2.5倍ヒダ	~40	41~80	81~120	121~160	161~200	201~240	241~280	281~320	321~360	361~400
	~280	12,300	22,500	32,700	42,800	53,000	63,200	73,400	83,600	93,800	104,000

●フラットカーテン 裾3つ折り仕上げ

1倍ヒダ RYL530011

H\W(cm)	1倍ヒダ	~50	51~100	101~150	151~200	201~250	251~300	301~350	351~400	401~450	451~500
	~260	8,700	13,500	18,300	23,100	27,900	32,700	37,500	42,300	47,100	51,900

●フラットカーテン ウェイト巻きロック

1倍ヒダ RYL530021 本縫いウェイト RYL530081

H\W(cm)	1倍ヒダ	~50	51~100	101~150	151~200	201~250	251~300	301~350	351~400	401~450	451~500
	~280	9,100	14,200	19,200	24,300	29,300	34,400	39,400	44,500	49,500	54,600

<ご注意> スラブ、ネップなど意匠系の風合いは生産ロットにより異なります。

### ●プレーンシェード

コード式	RY231000				
H\W(cm)	30~50	51~90	91~140	141~190	191~240
50~100	18,700	24,500	32,400	38,800	46,200
101~150	20,400	26,200	34,600	41,000	49,000
151~200	22,100	27,900	36,800	43,200	51,800
201~250	23,800	29,600	39,000	45,400	54,600
251~280	25,500	31,300	41,200	47,600	57,400

ツインシェード | 前シェード価格+後シェード価格-7,000円  
プレーンタイプ・シャープタイプの組み合わせが可能です。

### ●シャープシェード

コード式	RY261000				
H\W(cm)	30~50	51~90	91~140	141~190	191~240
50~100	23,100	31,400	41,100	47,700	54,800
101~150	24,800	33,700	43,900	51,000	59,200
151~200	26,500	36,000	46,800	54,400	63,600
201~250	28,200	38,400	49,600	57,800	68,000
251~280	29,900	40,700	52,400	61,100	72,400

ツインシェード | 前シェード価格+後シェード価格-7,000円  
プレーンタイプ・シャープタイプの組み合わせが可能です。

### ●フラットバルーンシェード

コード式	1.3倍ヒダ 逆ボックスヒダ RY221317			
ウェーブ数	1W	2W	3W	4W
H\W(cm)	40~75	76~150	151~225	226~240
50~100	39,900	50,200	58,900	65,100
101~150	42,200	52,500	61,200	67,400
151~200	44,500	54,800	63,500	69,700
201~250	46,800	57,100	65,800	72,000
251~280	49,100	59,400	68,100	74,300

### ●バルーンシェード(フリルなし)

コード式	2倍ヒダ 3ツ山 RY201112					
コード式	2倍ヒダ ギャザー RY201412					
ウェーブ数	1W	2W	3W	4W	5W	5W
H\W(cm)	40~50	51~100	101~150	151~200	201~250	251~270
50~100	27,900	37,700	52,500	61,300	73,600	79,200
101~150	30,100	39,900	54,800	63,600	76,600	82,700
151~200	32,300	42,100	57,100	65,900	79,600	86,400
201~250	34,500	44,300	59,400	68,200	82,600	90,200
251~280	36,700	46,500	61,700	70,500	85,600	94,200

### ●バルーンシェード(フリルあり)

コード式	2倍ヒダ 3ツ山 RY211142					
コード式	2倍ヒダ ギャザー RY211442					
ウェーブ数	1W	2W	3W	4W	5W	5W
H\W(cm)	40~50	51~100	101~150	151~200	201~250	251~270
50~100	28,500	38,900	54,300	63,600	76,300	82,200
101~150	30,700	41,100	56,600	65,900	79,300	85,700
151~200	32,900	43,300	58,900	68,200	82,300	89,400
201~250	42,700	53,100	68,800	78,100	92,900	100,800
251~280	44,900	55,300	71,100	80,400	95,900	104,800

### ●プレーンシェード

コード式	RY232000							
H\W(cm)	30~50	51~90	91~140	141~190	191~240	241~290	291~340	341~400
50~100	21,500	27,500	35,600	42,200	49,800	59,000	69,200	83,500
101~150	23,300	29,300	37,900	44,500	52,700	62,800	73,800	89,000
151~200	25,100	31,000	40,200	46,800	55,700	66,200	77,900	93,900
201~250	26,900	32,800	42,500	49,100	58,600	69,700	82,100	99,000
251~280	28,600	34,600	44,800	51,400	61,600	73,200	86,300	104,000

ツインシェード | 前シェード価格+後シェード価格-7,000円  
プレーンタイプ・シャープタイプの組み合わせが可能です。

### ●シャープシェード

コード式	RY262000							
H\W(cm)	30~50	51~90	91~140	141~190	191~240	241~290	291~340	341~400
50~100	27,800	35,400	45,800	53,100	61,000	69,800	82,200	99,100
101~150	29,600	37,700	48,600	56,500	65,400	74,200	87,500	105,400
151~200	31,400	40,000	51,500	59,800	69,800	78,600	92,700	111,700
201~250	33,200	42,300	54,300	63,200	74,200	83,100	98,100	118,200
251~280	35,000	44,600	57,200	66,600	78,600	87,500	103,400	124,500

ツインシェード | 前シェード価格+後シェード価格-7,000円  
プレーンタイプ・シャープタイプの組み合わせが可能です。

### ●フラットバルーンシェード

コード式	1.3倍ヒダ 逆ボックスヒダ RY222317				
ウェーブ数	1W	2W	3W	4W	5W
H\W(cm)	40~75	76~150	151~225	226~300	301~375
50~100	41,500	52,000	66,200	78,800	98,800
101~150	43,900	54,400	68,600	81,200	103,400
151~200	46,400	56,900	71,000	83,600	108,100
201~250	48,800	59,300	73,500	86,100	112,900
251~280	51,200	61,700	75,900	88,500	117,800

### ●バルーンシェード(フリルなし)

コード式	2倍ヒダ 3ツ山 RY202112							
コード式	2倍ヒダ ギャザー RY202412							
ウェーブ数	1W	2W	3W	4W	5W	6W	7W	8W
H\W(cm)	40~50	51~100	101~150	151~200	201~250	251~300	301~350	351~400
50~100	29,900	39,700	54,500	63,300	75,600	84,900	95,200	108,000
101~150	32,100	41,900	56,800	65,600	78,600	88,600	99,300	112,600
151~200	34,300	44,100	59,100	67,900	81,600	92,400	103,600	117,300
201~250	36,500	46,300	61,400	70,200	84,600	96,300	108,000	122,100
251~280	38,700	48,500	63,700	72,500	87,600	100,300	112,500	127,000

### ●バルーンシェード(フリルあり)

コード式	2倍ヒダ 3ツ山 RY212112							
コード式	2倍ヒダ ギャザー RY212412							
ウェーブ数	1W	2W	3W	4W	5W	6W	7W	8W
H\W(cm)	40~50	51~100	101~150	151~200	201~250	251~300	301~350	351~400
50~100	30,500	40,900	56,300	65,600	78,300	87,900	99,100	112,500
101~150	32,700	43,100	58,600	67,900	81,300	91,600	103,200	117,100
151~200	34,900	45,300	60,900	70,200	84,300	95,400	107,500	121,800
201~250	44,700	55,100	70,800	80,100	94,900	106,900	119,500	134,200
251~280	46,900	57,300	73,100	82,400	97,900	110,900	124,000	139,100

**CAPRA**  
**カブラ**

生地価格：¥5,000/m (¥1,520/m<sup>2</sup>)  
 生地巾：330cm  
 リピート：タテ - ヨコ -  
 重量：74gs/m<sup>2</sup>  
 組成：FR PL100%

寸法変化率： <タテ> <ヨコ>  
 <水洗い> 0.0% 0.0%  
 <ドライ> 0.0% 0.0%

RC784 01-02

F001

(金額単位：円)

●レギュラーカーテン 裾3つ折り仕上げ

2倍ヒダ 3ツ山 RYL110112  
 1.5倍ヒダ 2ツ山 RYL110213  
 1.5倍ヒダ ワンタック1ツ山 RYL160313

H\W(cm)	2倍ヒダ	~50	51~100	101~150	151~200	201~250	251~300	301~350	351~400	401~450	451~500
	1.5倍ヒダ	~66	67~133	134~200	201~266	267~333	334~400	401~466	467~533	534~600	601~666
	~290	10,100	18,500	26,900	35,300	43,700	52,100	60,500	68,800	77,200	85,600

●レギュラーカーテン ウェイト巻きロック

ウェイト巻きロック 本縫いウェイト  
 2倍ヒダ 3ツ山 RYL110122 RYL110182  
 1.5倍ヒダ 2ツ山 RYL110223 RYL110283  
 1.5倍ヒダ ワンタック1ツ山 RYL160323 RYL160383

H\W(cm)	2倍ヒダ	~50	51~100	101~150	151~200	201~250	251~300	301~350	351~400	401~450	451~500
	1.5倍ヒダ	~66	67~133	134~200	201~266	267~333	334~400	401~466	467~533	534~600	601~666
	~310	10,700	19,600	28,500	37,400	46,300	55,200	64,100	72,900	81,800	90,700

●レギュラーカーテン(形態安定加工) 裾3つ折り仕上げ

2倍ヒダ 3ツ山 RYL111112  
 1.5倍ヒダ 2ツ山 RYL111213

H\W(cm)	2倍ヒダ	~50	51~100	101~150	151~200	201~250	251~300	301~350	351~400	401~450	451~500
	1.5倍ヒダ	~66	67~133	134~200	201~266	267~333	334~400	401~466	467~533	534~600	601~640
	~290	11,000	20,200	29,300	38,400	47,600	56,700	65,900	75,000	84,100	93,300

※最大製作寸法 片開きW320xH300cm(フック数27コ迄)  
 両開きW640xH300cm(フック数54コ迄)

●レギュラーカーテン(形態安定加工) ウェイト巻きロック

ウェイト巻きロック 本縫いウェイト  
 2倍ヒダ 3ツ山 RYL111122 RYL111182  
 1.5倍ヒダ 2ツ山 RYL111123 RYL111283

H\W(cm)	2倍ヒダ	~50	51~100	101~150	151~200	201~250	251~300	301~350	351~400	401~450	451~500
	1.5倍ヒダ	~66	67~133	134~200	201~266	267~333	334~400	401~466	467~533	534~600	601~640
	~310	11,600	21,300	30,900	40,500	50,200	59,800	69,500	79,100	88,700	98,400

※最大製作寸法 片開きW320xH300cm(フック数27コ迄)  
 両開きW640xH300cm(フック数54コ迄)

●ペンシルギャザーカーテン 裾3つ折り仕上げ

2倍ヒダ ギャザー RYL110412  
 2.5倍ヒダ ギャザー RYL110415

H\W(cm)	2倍ヒダ	~50	51~100	101~150	151~200	201~250	251~300	301~350	351~400	401~450	451~500
	2.5倍ヒダ	~40	41~80	81~120	121~160	161~200	201~240	241~280	281~320	321~360	361~400
	~290	10,700	19,600	28,500	37,400	46,300	55,200	64,100	72,900	81,800	90,700

●ペンシルギャザーカーテン ウェイト巻きロック

ウェイト巻きロック 本縫いウェイト  
 2倍ヒダ ギャザー RYL110422 RYL110482  
 2.5倍ヒダ ギャザー RYL110425 RYL110485

H\W(cm)	2倍ヒダ	~50	51~100	101~150	151~200	201~250	251~300	301~350	351~400	401~450	451~500
	2.5倍ヒダ	~40	41~80	81~120	121~160	161~200	201~240	241~280	281~320	321~360	361~400
	~310	11,300	20,700	30,100	39,500	48,900	58,300	67,700	77,000	86,400	95,800

●フラットカーテン 裾3つ折り仕上げ

1倍ヒダ RYL530011

H\W(cm)	1倍ヒダ	~50	51~100	101~150	151~200	201~250	251~300	301~350	351~400	401~450	451~500
	~290	8,000	12,400	16,800	21,200	25,600	30,000	34,400	38,800	43,200	47,600

●フラットカーテン ウェイト巻きロック

ウェイト巻きロック 本縫いウェイト  
 1倍ヒダ RYL530021 RYL530081

H\W(cm)	1倍ヒダ	~50	51~100	101~150	151~200	201~250	251~300	301~350	351~400	401~450	451~500
	~310	8,400	13,100	17,700	22,400	27,000	31,700	36,300	41,000	45,600	50,300

●プレーンシェード

コード式	RY231000				
H\W(cm)	30~50	51~90	91~140	141~190	191~240
50~100	18,000	23,500	31,000	37,000	44,000
101~150	19,700	25,200	33,200	39,200	46,800
151~200	21,400	26,900	35,400	41,400	49,600
201~250	23,100	28,600	37,600	43,600	52,400
251~300	24,800	30,300	39,800	45,800	55,200

ツインシェード | 前シェード価格+後シェード価格-7,000円  
プレーンタイプ・シャープタイプの組み合わせが可能です。

●シャープシェード

コード式	RY261000				
H\W(cm)	30~50	51~90	91~140	141~190	191~240
50~100	22,400	30,400	39,700	45,900	52,600
101~150	24,100	32,700	42,500	49,200	57,000
151~200	25,800	35,000	45,400	52,600	61,400
201~250	27,500	37,400	48,200	56,000	65,800
251~300	29,200	39,700	51,000	59,300	70,200

ツインシェード | 前シェード価格+後シェード価格-7,000円  
プレーンタイプ・シャープタイプの組み合わせが可能です。

●フラットバルーンシェード

コード式	1.3倍ヒダ 逆ボックスヒダ RY221317			
ウェーブ数	1W	2W	3W	4W
H\W(cm)	40~75	76~150	151~225	226~240
50~100	38,800	48,300	56,300	62,300
101~150	41,100	50,600	58,600	64,600
151~200	43,400	52,900	60,900	66,900
201~250	45,700	55,200	63,200	69,200
251~300	48,000	57,500	65,500	71,500

●バルーンシェード(フリルなし)

コード式	2倍ヒダ 3ツ山 RY201112					
コード式	2倍ヒダ ギャザー RY201412					
ウェーブ数	1W	2W	3W	4W	5W	5W
H\W(cm)	40~50	51~100	101~150	151~200	201~250	251~270
50~100	27,000	36,000	50,000	58,000	69,500	74,800
101~150	29,200	38,200	52,300	60,300	72,500	78,300
151~200	31,400	40,400	54,600	62,600	75,500	82,000
201~250	33,600	42,600	56,900	64,900	78,500	85,800
251~300	35,800	44,800	59,200	67,200	81,500	89,800

●バルーンシェード(フリルあり)

コード式	2倍ヒダ 3ツ山 RY211142					
コード式	2倍ヒダ ギャザー RY211442					
ウェーブ数	1W	2W	3W	4W	5W	5W
H\W(cm)	40~50	51~100	101~150	151~200	201~250	251~270
50~100	27,600	37,200	51,800	60,300	72,200	77,800
101~150	29,800	39,400	54,100	62,600	75,200	81,300
151~200	32,000	41,600	56,400	64,900	78,200	85,000
201~250	34,200	43,800	58,700	67,200	81,200	88,800
251~300	42,900	52,500	67,500	76,000	90,700	99,300

●プレーンシェード

コード式	RY232000							
H\W(cm)	30~50	51~90	91~140	141~190	191~240	241~290	291~340	341~400
50~100	20,800	26,500	34,200	40,400	47,600	56,400	66,200	80,000
101~150	22,600	28,300	36,500	42,700	50,500	60,200	70,800	85,500
151~200	24,400	30,000	38,800	45,000	53,500	63,600	74,900	90,400
201~250	26,200	31,800	41,100	47,300	56,400	67,100	79,100	95,500
251~300	27,900	33,600	43,400	49,600	59,400	70,600	83,300	100,500

ツインシェード | 前シェード価格+後シェード価格-7,000円  
プレーンタイプ・シャープタイプの組み合わせが可能です。

●シャープシェード

コード式	RY262000							
H\W(cm)	30~50	51~90	91~140	141~190	191~240	241~290	291~340	341~400
50~100	27,100	34,400	44,400	51,300	58,800	67,200	79,200	95,600
101~150	28,900	36,700	47,200	54,700	63,200	71,600	84,500	101,900
151~200	30,700	39,000	50,100	58,000	67,600	76,000	89,700	108,200
201~250	32,500	41,300	52,900	61,400	72,000	80,500	95,100	114,700
251~300	34,300	43,600	55,800	64,800	76,400	84,900	100,400	121,000

ツインシェード | 前シェード価格+後シェード価格-7,000円  
プレーンタイプ・シャープタイプの組み合わせが可能です。

●フラットバルーンシェード

コード式	1.3倍ヒダ 逆ボックスヒダ RY222317				
ウェーブ数	1W	2W	3W	4W	5W
H\W(cm)	40~75	76~150	151~225	226~300	301~375
50~100	40,400	50,100	63,600	75,400	94,600
101~150	42,800	52,500	66,000	77,800	99,200
151~200	45,300	55,000	68,400	80,200	103,900
201~250	47,700	57,400	70,900	82,700	108,700
251~300	50,100	59,800	73,300	85,100	113,600

●バルーンシェード(フリルなし)

コード式	2倍ヒダ 3ツ山 RY202112							
コード式	2倍ヒダ ギャザー RY202412							
ウェーブ数	1W	2W	3W	4W	5W	6W	7W	8W
H\W(cm)	40~50	51~100	101~150	151~200	201~250	251~300	301~350	351~400
50~100	29,000	38,000	52,000	60,000	71,500	80,000	89,500	101,500
101~150	31,200	40,200	54,300	62,300	74,500	83,700	93,600	106,100
151~200	33,400	42,400	56,600	64,600	77,500	87,500	97,900	110,800
201~250	35,600	44,600	58,900	66,900	80,500	91,400	102,300	115,600
251~300	37,800	46,800	61,200	69,200	83,500	95,400	106,800	120,500

●バルーンシェード(フリルあり)

コード式	2倍ヒダ 3ツ山 RY212112							
コード式	2倍ヒダ ギャザー RY212412							
ウェーブ数	1W	2W	3W	4W	5W	6W	7W	8W
H\W(cm)	40~50	51~100	101~150	151~200	201~250	251~300	301~350	351~400
50~100	29,600	39,200	53,800	62,300	74,200	83,000	93,400	106,000
101~150	31,800	41,400	56,100	64,600	77,200	86,700	97,500	110,600
151~200	34,000	43,600	58,400	66,900	80,200	90,500	101,800	115,300
201~250	36,200	45,800	60,700	69,200	83,200	94,400	106,200	120,100
251~300	44,900	54,500	69,500	78,000	92,700	104,900	117,200	131,500

PLAIN VOILE FR 生地価格：¥3,900/m (¥1,300/m<sup>2</sup>)

寸法変化率： <タテ> <ヨコ>

プレーンボイルFR

生地巾：300cm

<水洗い> -0.2% -0.2%

リピート：タテ - ヨコ -

<ドライ> -0.2% 0.0%

重量：40gs/m<sup>2</sup>

RC785 01-02

組成：FR PL100%

F001

(金額単位：円)

●レギュラーカーテン 裾3つ折り仕上げ

2倍ヒダ 3ツ山 RYL110112  
1.5倍ヒダ 2ツ山 RYL110213  
1.5倍ヒダ ワンタック1ツ山 RYL160313

H\W(cm)	2倍ヒダ	~50	51~100	101~150	151~200	201~250	251~300	301~350	351~400	401~450	451~500
	1.5倍ヒダ	~66	67~133	134~200	201~266	267~333	334~400	401~466	467~533	534~600	601~666
	~260	8,800	16,100	23,400	30,700	38,000	45,200	52,500	59,800	67,100	74,400

●レギュラーカーテン ウェイト巻きロック

ウェイト巻きロック 本縫いウェイト  
2倍ヒダ 3ツ山 RYL110122 RYL110182  
1.5倍ヒダ 2ツ山 RYL110223 RYL110283  
1.5倍ヒダ ワンタック1ツ山 RYL160323 RYL160383

H\W(cm)	2倍ヒダ	~50	51~100	101~150	151~200	201~250	251~300	301~350	351~400	401~450	451~500
	1.5倍ヒダ	~66	67~133	134~200	201~266	267~333	334~400	401~466	467~533	534~600	601~666
	~280	9,400	17,200	25,000	32,800	40,600	48,300	56,100	63,900	71,700	79,500

●レギュラーカーテン(形態安定加工) 裾3つ折り仕上げ

2倍ヒダ 3ツ山 RYL111112  
1.5倍ヒダ 2ツ山 RYL111213

H\W(cm)	2倍ヒダ	~50	51~100	101~150	151~200	201~250	251~300	301~350	351~400	401~450	451~500
	1.5倍ヒダ	~66	67~133	134~200	201~266	267~333	334~400	401~466	467~533	534~600	601~640
	~260	9,700	17,700	25,800	33,800	41,900	49,900	57,900	66,000	74,000	82,100

※最大製作寸法 片開きW320xH300cm(フック数27コ迄)  
両開きW640xH300cm(フック数54コ迄)

●レギュラーカーテン(形態安定加工) ウェイト巻きロック

ウェイト巻きロック 本縫いウェイト  
2倍ヒダ 3ツ山 RYL111122 RYL111182  
1.5倍ヒダ 2ツ山 RYL111223 RYL111283

H\W(cm)	2倍ヒダ	~50	51~100	101~150	151~200	201~250	251~300	301~350	351~400	401~450	451~500
	1.5倍ヒダ	~66	67~133	134~200	201~266	267~333	334~400	401~466	467~533	534~600	601~640
	~280	10,300	18,800	27,400	35,900	44,500	53,000	61,500	70,100	78,600	87,200

※最大製作寸法 片開きW320xH300cm(フック数27コ迄)  
両開きW640xH300cm(フック数54コ迄)

●ペンシルギャザーカーテン 裾3つ折り仕上げ

2倍ヒダ ギャザー RYL110412  
2.5倍ヒダ ギャザー RYL110415

H\W(cm)	2倍ヒダ	~50	51~100	101~150	151~200	201~250	251~300	301~350	351~400	401~450	451~500
	2.5倍ヒダ	~40	41~80	81~120	121~160	161~200	201~240	241~280	281~320	321~360	361~400
	~260	9,400	17,200	25,000	32,800	40,600	48,300	56,100	63,900	71,700	79,500

●ペンシルギャザーカーテン ウェイト巻きロック

ウェイト巻きロック 本縫いウェイト  
2倍ヒダ ギャザー RYL110422 RYL110482  
2.5倍ヒダ ギャザー RYL110425 RYL110485

H\W(cm)	2倍ヒダ	~50	51~100	101~150	151~200	201~250	251~300	301~350	351~400	401~450	451~500
	2.5倍ヒダ	~40	41~80	81~120	121~160	161~200	201~240	241~280	281~320	321~360	361~400
	~280	10,000	18,300	26,600	34,900	43,200	51,400	59,700	68,000	76,300	84,600

●フラットカーテン 裾3つ折り仕上げ

1倍ヒダ RYL530011

H\W(cm)	1倍ヒダ	~50	51~100	101~150	151~200	201~250	251~300	301~350	351~400	401~450	451~500
	~260	7,000	10,800	14,700	18,500	22,400	26,200	30,100	33,900	37,800	41,600

●フラットカーテン ウェイト巻きロック

ウェイト巻きロック 本縫いウェイト  
1倍ヒダ RYL530021 RYL530081

H\W(cm)	1倍ヒダ	~50	51~100	101~150	151~200	201~250	251~300	301~350	351~400	401~450	451~500
	~280	7,400	11,500	15,600	19,700	23,800	27,900	32,000	36,100	40,200	44,300

### ●プレーンシェード

コード式 RY231000

H\W(cm)	30~50	51~90	91~140	141~190	191~240
50~100	17,200	22,200	29,200	34,600	41,100
101~150	18,900	23,900	31,400	36,800	43,900
151~200	20,600	25,600	33,600	39,000	46,700
201~250	22,300	27,300	35,800	41,200	49,500
251~280	24,000	29,000	38,000	43,400	52,300

ツインシェード 前シェード価格+後シェード価格-7,000円  
プレーンタイプ・シャープタイプの組み合わせが可能です。

### ●シャープシェード

コード式 RY261000

H\W(cm)	30~50	51~90	91~140	141~190	191~240
50~100	21,600	29,100	37,900	43,500	49,700
101~150	23,300	31,400	40,700	46,800	54,100
151~200	25,000	33,700	43,600	50,200	58,500
201~250	26,700	36,100	46,400	53,600	62,900
251~280	28,400	38,400	49,200	56,900	67,300

ツインシェード 前シェード価格+後シェード価格-7,000円  
プレーンタイプ・シャープタイプの組み合わせが可能です。

### ●フラットバルーンシェード

コード式  
1.3倍ヒダ 逆ボックスヒダ RY221317

ウェーブ数	1W	2W	3W	4W
H\W(cm)	40~75	76~150	151~225	226~240
50~100	37,400	45,800	52,800	58,600
101~150	39,700	48,100	55,100	60,900
151~200	42,000	50,400	57,400	63,200
201~250	44,300	52,700	59,700	65,500
251~280	46,600	55,000	62,000	67,800

### ●バルーンシェード(フリルなし)

コード式  
2倍ヒダ 3ツ山 RY201112  
2倍ヒダ ギャザー RY201412

ウェーブ数	1W	2W	3W	4W	5W	5W
H\W(cm)	40~50	51~100	101~150	151~200	201~250	251~270
50~100	25,800	33,700	46,600	53,500	63,900	68,800
101~150	28,000	35,900	48,900	55,800	66,900	72,300
151~200	30,200	38,100	51,200	58,100	69,900	76,000
201~250	32,400	40,300	53,500	60,400	72,900	79,800
251~280	34,600	42,500	55,800	62,700	75,900	83,800

### ●バルーンシェード(フリルあり)

コード式  
2倍ヒダ 3ツ山 RY211142  
2倍ヒダ ギャザー RY211442

ウェーブ数	1W	2W	3W	4W	5W	5W
H\W(cm)	40~50	51~100	101~150	151~200	201~250	251~270
50~100	26,400	34,900	48,400	55,800	66,600	71,800
101~150	28,600	37,100	50,700	58,100	69,600	75,300
151~200	30,800	39,300	53,000	60,400	72,600	79,000
201~250	38,100	46,600	60,400	67,800	80,700	87,900
251~280	40,300	48,800	62,700	70,100	83,700	91,900

### ●プレーンシェード

ドラム式 RY232000

H\W(cm)	30~50	51~90	91~140	141~190	191~240	241~290	291~340	341~400
50~100	20,000	25,200	32,400	38,000	44,700	52,900	62,200	75,300
101~150	21,800	27,000	34,700	40,300	47,600	56,700	66,800	80,800
151~200	23,600	28,700	37,000	42,600	50,600	60,100	70,900	85,700
201~250	25,400	30,500	39,300	44,900	53,500	63,600	75,100	90,800
251~280	27,100	32,300	41,600	47,200	56,500	67,100	79,300	95,800

ツインシェード 前シェード価格+後シェード価格-7,000円  
プレーンタイプ・シャープタイプの組み合わせが可能です。

### ●シャープシェード

ドラム式 RY262000

H\W(cm)	30~50	51~90	91~140	141~190	191~240	241~290	291~340	341~400
50~100	26,300	33,100	42,600	48,900	55,900	63,700	75,200	90,900
101~150	28,100	35,400	45,400	52,300	60,300	68,100	80,500	97,200
151~200	29,900	37,700	48,300	55,600	64,700	72,500	85,700	103,500
201~250	31,700	40,000	51,100	59,000	69,100	77,000	91,100	110,000
251~280	33,500	42,300	54,000	62,400	73,500	81,400	96,400	116,300

ツインシェード 前シェード価格+後シェード価格-7,000円  
プレーンタイプ・シャープタイプの組み合わせが可能です。

### ●フラットバルーンシェード

ドラム式  
1.3倍ヒダ 逆ボックスヒダ RY222317

ウェーブ数	1W	2W	3W	4W	5W
H\W(cm)	40~75	76~150	151~225	226~300	301~375
50~100	39,000	47,600	60,100	70,800	88,900
101~150	41,400	50,000	62,500	73,200	93,500
151~200	43,900	52,500	64,900	75,600	98,200
201~250	46,300	54,900	67,400	78,100	103,000
251~280	48,700	57,300	69,800	80,500	107,900

### ●バルーンシェード(フリルなし)

ドラム式  
2倍ヒダ 3ツ山 RY202112  
2倍ヒダ ギャザー RY202412

ウェーブ数	1W	2W	3W	4W	5W	6W	7W	8W
H\W(cm)	40~50	51~100	101~150	151~200	201~250	251~300	301~350	351~400
50~100	27,800	35,700	48,600	55,500	65,900	73,300	81,700	92,600
101~150	30,000	37,900	50,900	57,800	68,900	77,000	85,800	97,200
151~200	32,200	40,100	53,200	60,100	71,900	80,800	90,100	101,900
201~250	34,400	42,300	55,500	62,400	74,900	84,700	94,500	106,700
251~280	36,600	44,500	57,800	64,700	77,900	88,700	99,000	111,600

### ●バルーンシェード(フリルあり)

ドラム式  
2倍ヒダ 3ツ山 RY212112  
2倍ヒダ ギャザー RY212412

ウェーブ数	1W	2W	3W	4W	5W	6W	7W	8W
H\W(cm)	40~50	51~100	101~150	151~200	201~250	251~300	301~350	351~400
50~100	28,400	36,900	50,400	57,800	68,600	76,300	85,600	97,100
101~150	30,600	39,100	52,700	60,100	71,600	80,000	89,700	101,700
151~200	32,800	41,300	55,000	62,400	74,600	83,800	94,000	106,400
201~250	40,100	48,600	62,400	69,800	82,700	92,800	103,500	116,300
251~280	42,300	50,800	64,700	72,100	85,700	96,800	108,000	121,200

**AMUR**  
**アムール**

生地価格：¥7,600/m (¥5,320/m<sup>2</sup>)  
 生地巾：143cm  
 リピート：タテ - ヨコ -  
 重量：137gs/m<sup>2</sup>  
 組成：PL100%

寸法変化率： <タテ> <ヨコ>  
 <水洗い> -1.2% -0.3%  
 <ドライ> -0.2% -0.5%

FR786 01-04

F002

(金額単位：円)

●レギュラーカーテン 裾3つ折り仕上げ

2倍ヒダ 3ツ山 RTD110112  
 1.5倍ヒダ 2ツ山 RTD110213  
 1.5倍ヒダ ワンタック1ツ山 RTD160313

巾使い	1	2	3	4	5	6	7	8	9	10
H\W(cm) 2倍ヒダ	~66	67~133	134~199	200~266	267~332	333~399	400~465	466~532	533~598	599~665
1.5倍ヒダ	~88	89~177	178~266	267~354	355~443	444~532	533~620	621~709	710~798	799~886
~100	16,200	30,800	45,400	60,000	74,700	89,300	103,900	118,500	133,100	147,700
101~120	18,100	34,700	51,300	67,800	84,400	101,000	117,500	134,100	150,700	167,200
121~140	20,100	38,600	57,100	75,600	94,100	112,700	131,200	149,700	168,200	186,700
141~160	22,000	42,500	63,000	83,400	103,900	124,400	144,800	165,300	185,800	206,200
161~180	24,000	46,400	68,800	91,200	113,600	136,100	158,500	180,900	203,300	225,700
181~200	25,900	50,300	74,700	99,000	123,400	147,700	172,100	196,500	220,800	245,200
201~220	27,900	54,200	80,500	106,800	133,100	159,400	185,800	212,100	238,400	264,700
221~240	29,800	58,100	86,400	114,600	142,900	171,100	199,400	227,700	255,900	284,200
241~260	31,800	62,000	92,200	122,400	152,600	182,800	213,000	243,200	273,500	303,700
261~280	33,700	65,900	98,000	130,200	162,400	194,500	226,700	258,800	291,000	323,200
281~300	35,700	69,800	103,900	138,000	172,100	206,200	240,300	274,400	308,500	342,600
301~320	37,600	73,700	109,700	145,800	181,900	217,900	254,000	290,000	326,100	362,100
321~340	39,600	77,600	115,600	153,600	191,600	229,600	267,600	305,600	343,600	381,600
341~350	40,500	79,500	118,500	157,500	196,500	235,400	274,400	313,400	352,400	391,400

●共生地タッセル RT100000 ¥1,000/本

※1巾は片開きのみとなります。

●レギュラーカーテン(形態安定加工) 裾3つ折り仕上げ

2倍ヒダ 3ツ山 RTD111112  
 1.5倍ヒダ 2ツ山 RTD111213

巾使い	1	2	3	4	5
H\W(cm) 2倍ヒダ	~66	67~133	134~199	200~266	267~332
1.5倍ヒダ	~88	89~177	178~266	267~354	355~443
~100	17,000	32,500	48,000	63,500	78,900
101~120	19,100	36,600	54,200	71,700	89,300
121~140	21,200	40,800	60,400	80,000	99,600
141~160	23,200	44,900	66,600	88,200	109,900
161~180	25,300	49,000	72,800	96,500	120,200
181~200	27,400	53,200	78,900	104,700	130,500
201~220	29,400	57,300	85,100	113,000	140,800
221~240	31,500	61,400	91,300	121,200	151,200
241~260	33,600	65,500	97,500	129,500	161,500
261~280	35,600	69,700	103,700	137,800	171,800
281~300	37,700	73,800	109,900	146,000	182,100

●共生地タッセル RT100000 ¥1,000/本

※1巾は片開きのみとなります。

※最大製作寸法 片開きW320xH300cm(フック数27コ迄)  
 両開きW640xH300cm(フック数54コ迄)

●フラットカーテン 裾3つ折り仕上げ

1倍ヒダ RTD530011

巾使い	1	2	3	4	5
H\W(cm) 1倍ヒダ	~123	124~266	267~409	410~552	553~695
~100	16,500	31,400	46,400	61,300	76,300
101~120	18,500	35,400	52,400	69,300	86,200
121~140	20,500	39,400	58,300	77,300	96,200
141~160	22,500	43,400	64,300	85,200	106,100
161~180	24,500	47,400	70,300	93,200	116,100
181~200	26,500	51,400	76,300	101,200	126,100
201~220	28,500	55,400	82,200	109,100	136,000
221~240	30,500	59,300	88,200	117,100	146,000
241~260	32,400	63,300	94,200	125,100	155,900
261~280	34,400	67,300	100,200	133,000	165,900
281~300	36,400	71,300	106,100	141,000	175,900

●共生地タッセル RT100000 ¥1,000/本

※1巾は片開きのみとなります。

<ご注意> この商品はリバーシブル使いが可能です。

●プレーンシェード

コード式		RT231000				
H\W(cm)	30~50	51~90	91~140	141~190	191~240	
50~100	23,200	26,700	40,800	44,300	48,800	
101~150	28,700	32,200	50,600	54,100	59,200	
151~200	34,200	37,700	60,400	63,900	69,600	
201~250	39,700	43,200	70,200	73,700	80,000	
251~300	45,200	48,700	80,000	83,500	90,400	

ツインシェード | 前シェード価格+後シェード価格-7,000円  
プレーンタイプ・シャープタイプの組み合わせが可能です。

●プレーンシェード

ドラム式		RT232000							
H\W(cm)	30~50	51~90	91~140	141~190	191~240	241~290	291~340	341~400	
50~100	26,000	29,700	44,000	47,700	52,400	67,800	75,100	85,900	
101~150	31,600	35,300	53,900	57,600	62,900	83,000	91,100	102,800	
151~200	37,200	40,800	63,800	67,500	73,500	97,800	106,600	119,100	
201~250	42,800	46,400	73,700	77,400	84,000	112,700	122,200	135,600	
251~300	48,300	52,000	83,600	87,300	94,600	127,600	137,800	152,000	

ツインシェード | 前シェード価格+後シェード価格-7,000円  
プレーンタイプ・シャープタイプの組み合わせが可能です。



**BERG**  
**ベルグ**

生地価格：¥14,700/m (¥5,070/m<sup>2</sup>)

生地巾：290cm

リピート：タテ - ヨコ -

重量：358gs/m<sup>2</sup>

組成：PL100%

寸法変化率： <タテ> <ヨコ>  
<水洗い> 0.7% -0.2%  
<ドライ> 0.0% 0.0%

FR787 01-04

F002

(金額単位：円)

●レギュラーカーテン(形態安定加工) 裾3つ折り仕上げ

2倍ヒダ 3ツ山 RYD111112  
1.5倍ヒダ 2ツ山 RYD111213

H\W(cm)	2倍ヒダ	~50	51~100	101~150	151~200	201~250	251~300	301~350	351~400	401~450	451~500
	1.5倍ヒダ	~66	67~133	134~200	201~266	267~333	334~400	401~466	467~533	534~600	601~640
	~250	25,600	44,400	63,300	82,100	101,000	119,800	138,600	157,500	176,300	195,200

●共生地タッセル RY100000 ¥1,000/本

※最大製作寸法 片開きW320xH300cm(フック数27コ迄)  
両開きW640xH300cm(フック数54コ迄)

●フラットバランス

RYD440000

H\W(cm)	~90	91~140	141~190	191~240	241~290	291~340
~40	24,700	35,500	46,400	57,200	68,100	78,900
41~80	27,700	40,000	52,400	64,700	77,100	89,400

上記価格には、バランスレールを含んでいません。  
表・裏共生地、ベルクロ付き。  
仕上り巾は脇の張り出している部分も含めて発注ください。

●センター箱ヒダバランス

RYD430300

H\W(cm)	~90	91~140	141~190	191~240	241~290	291~340
~40	48,300	57,600	67,000	76,300	85,700	95,000

上記価格には、バランスレールを含んでいません。  
表・裏共生地、ベルクロ付き。  
仕上り巾は脇の張り出している部分も含めて発注ください。

<ご注意> この商品は遮光暗幕生地です。  
 01-04色/2級  
 生地の特性上、形態安定加工を施しております。

●プレーンシェード

コード式		RY231000				
H\W(cm)	30~50	51~90	91~140	141~190	191~240	
50~100	25,800	35,200	47,500	58,400	70,200	
101~150	27,500	36,900	49,700	60,600	73,000	
151~200	29,200	38,600	51,900	62,800	75,800	
201~250	30,900	40,300	54,100	65,000	78,600	
251~270	32,600	42,000	56,300	67,200	81,400	

ツインシェード | 前シェード価格+後シェード価格-7,000円  
 プレーンタイプ・シャープタイプの組み合わせが可能です。

●プレーンシェード

ドラム式		RY232000								
H\W(cm)	30~50	51~90	91~140	141~190	191~240	241~290	291~340	341~400		
50~100	28,600	38,200	50,700	61,800	73,800	87,500	102,100	121,800		
101~150	30,400	40,000	53,000	64,100	76,700	91,300	106,700	127,300		
151~200	32,200	41,700	55,300	66,400	79,700	94,700	110,800	132,200		
201~250	34,000	43,500	57,600	68,700	82,600	98,200	115,000	137,300		
251~270	35,700	45,300	59,900	71,000	85,600	101,700	119,200	-		

ツインシェード | 前シェード価格+後シェード価格-7,000円  
 プレーンタイプ・シャープタイプの組み合わせが可能です。

**PORTOFINO**  
**ポルトフィーノ**

生地価格：¥11,200/m (¥8,000/m<sup>2</sup>)

寸法変化率： <タテ> <ヨコ>  
<水洗い> -0.5% 0.0%  
<ドライ> 0.0% 0.0%

生地巾：140cm

リピート：タテ - ヨコ -

重量：200gs/m<sup>2</sup>

組成：PL100%

FR789 01-05

F001

(金額単位：円)

●レギュラーカーテン 裾3つ折り仕上げ

2倍ヒダ 3ツ山 RTD110112  
1.5倍ヒダ 2ツ山 RTD110213  
1.5倍ヒダ ワンタック1ツ山 RTD160313

巾使い	1	2	3	4	5	6	7	8	9	10
H\W(cm) 2倍ヒダ	~65	66~130	131~195	196~260	261~325	326~390	391~455	456~520	521~585	586~650
1.5倍ヒダ	~86	87~173	174~260	261~346	347~433	434~520	521~606	607~693	694~780	781~866
~100	22,200	42,200	62,100	82,100	102,000	122,000	141,900	161,900	181,800	201,800
101~120	24,900	47,500	70,100	92,700	115,300	137,900	160,600	183,200	205,800	228,400
121~140	27,600	52,800	78,100	103,400	128,600	153,900	179,200	204,400	229,700	255,000
141~160	30,200	58,100	86,100	114,000	141,900	169,900	197,800	225,700	253,700	281,600
161~180	32,900	63,500	94,100	124,600	155,200	185,800	216,400	247,000	277,600	308,200
181~200	35,500	68,800	102,000	135,300	168,500	201,800	235,000	268,300	301,500	334,800
201~220	38,200	74,100	110,000	145,900	181,800	217,700	253,700	289,600	325,500	361,400
221~240	40,900	79,400	118,000	156,600	195,100	233,700	272,300	310,800	349,400	388,000
241~260	43,500	84,700	126,000	167,200	208,400	249,700	290,900	332,100	373,400	414,600
261~280	46,200	90,100	134,000	177,800	221,700	265,600	309,500	353,400	397,300	441,200
281~300	48,800	95,400	141,900	188,500	235,000	281,600	328,100	374,700	421,200	467,800
301~320	51,500	100,700	149,900	199,100	248,300	297,500	346,800	396,000	445,200	494,400
321~340	54,200	106,000	157,900	209,800	261,600	313,500	365,400	417,200	469,100	521,000
341~350	55,500	108,700	161,900	215,100	268,300	321,500	374,700	427,900	481,100	534,300

●共生地タッセル RT100000 ¥1,000/本

※1巾は片開きのみとなります。

●フラットカーテン 裾3つ折り仕上げ

1倍ヒダ RTD530011

巾使い	1	2	3	4	5
H\W(cm) 1倍ヒダ	~120	121~260	261~400	401~540	541~680
~100	22,600	42,800	63,100	83,300	103,600
101~120	25,300	48,200	71,200	94,200	117,100
121~140	28,000	53,600	79,300	105,000	130,600
141~160	30,700	59,000	87,400	115,800	144,100
161~180	33,400	64,400	95,500	126,600	157,700
181~200	36,100	69,800	103,600	137,400	171,200
201~220	38,800	75,200	111,700	148,200	184,700
221~240	41,500	80,600	119,800	159,000	198,200
241~260	44,200	86,100	127,900	169,800	211,700
261~280	46,900	91,500	136,000	180,600	225,200
281~300	49,600	96,900	144,100	191,400	238,700

●共生地タッセル RT100000 ¥1,000/本

※1巾は片開きのみとなります。

<ご注意> 収縮糸を使用した織物の特性上、裏糸が動く場合があります。表側には影響はありませんので、生地の方合いとさせていただきます。

生地の方合い上、裾仕上げが不均等になる場合があります。

---

**CADIZ**  
**カディス**

生地価格：¥11,000/m (¥7,240/m<sup>2</sup>)  
 生地巾：152cm  
 リピート：タテ - ヨコ -  
 重量：300gs/m<sup>2</sup>  
 組成：PL100%

寸法変化率： <タテ> <ヨコ>  
 <水洗い> 0.0% -0.2%  
 <ドライ> 0.0% 0.0%

FR790 01-03

F010

(金額単位：円)

●レギュラーカーテン 裾3つ折り仕上げ

2倍ヒダ 3ツ山 RTD110112  
 1.5倍ヒダ 2ツ山 RTD110213  
 1.5倍ヒダ ワンタック1ツ山 RTD160313

巾使い	1	2	3	4	5	6	7	8	9	10
H\W(cm) 2倍ヒダ	~71	72~142	143~213	214~284	285~355	356~426	427~497	498~568	569~639	640~710
1.5倍ヒダ	~94	95~189	190~284	285~378	379~473	474~568	569~662	663~757	758~852	853~946
~100	22,200	42,100	62,000	81,900	101,800	121,800	141,700	161,600	181,500	201,400
101~120	24,800	47,400	70,000	92,600	115,100	137,700	160,300	182,900	205,400	228,000
121~140	27,500	52,700	77,900	103,200	128,400	153,600	178,900	204,100	229,300	254,600
141~160	30,100	58,000	85,900	113,800	141,700	169,600	197,500	225,400	253,200	281,100
161~180	32,800	63,300	93,900	124,400	155,000	185,500	216,100	246,600	277,100	307,700
181~200	35,400	68,600	101,800	135,000	168,200	201,400	234,600	267,800	301,000	334,200
201~220	38,100	74,000	109,800	145,700	181,500	217,400	253,200	289,100	325,000	360,800
221~240	40,800	79,300	117,800	156,300	194,800	233,300	271,800	310,300	348,900	387,400
241~260	43,400	84,600	125,800	166,900	208,100	249,300	290,400	331,600	372,800	413,900
261~280	46,100	89,900	133,700	177,500	221,400	265,200	309,000	352,800	396,700	440,500
281~300	48,700	95,200	141,700	188,200	234,600	281,100	327,600	374,100	420,600	467,000
301~320	51,400	100,500	149,700	198,800	247,900	297,100	346,200	395,300	444,500	493,600
321~340	54,000	105,800	157,600	209,400	261,200	313,000	364,800	416,600	468,400	520,200
341~350	55,400	108,500	161,600	214,700	267,800	321,000	374,100	427,200	480,300	533,400

●共生地タッセル RT100000 ¥1,000/本

※1巾は片開きのみとなります。

●フラットカーテン 裾3つ折り仕上げ

1倍ヒダ RTD530011

巾使い	1	2	3	4	5
H\W(cm) 1倍ヒダ	~132	133~284	285~436	437~588	589~740
~100	22,500	42,800	63,000	83,300	103,600
101~120	25,200	48,200	71,100	94,100	117,100
121~140	27,900	53,600	79,200	104,900	130,600
141~160	30,600	59,000	87,400	115,700	144,100
161~180	33,300	64,400	95,500	126,500	157,600
181~200	36,000	69,800	103,600	137,300	171,100
201~220	38,700	75,200	111,700	148,100	184,600
221~240	41,400	80,600	119,800	158,900	198,100
241~260	44,100	86,000	127,900	169,700	211,600
261~280	46,800	91,400	136,000	180,600	225,100
281~300	49,500	96,800	144,100	191,400	238,600

●共生地タッセル RT100000 ¥1,000/本

※1巾は片開きのみとなります。

<ご注意> プリーツ織りの風合いは、生産ロットによって多少異なります。  
生地の特性上、裾仕上げが不均等になる場合があります。

---

CROCE  
クローチェ

生地価格：¥6,300/m (¥4,500/m<sup>2</sup>)  
 生地巾：140cm  
 リピート：タテ - ヨコ -  
 重量：260gs/m<sup>2</sup>  
 組成：PL100%

寸法変化率： <タテ> <ヨコ>  
 <水洗い> -0.7% 0.0%  
 <ドライ> -0.2% -0.2%

FR791 01-12

F001

(金額単位：円)

●レギュラーカーテン 裾3つ折り仕上げ

2倍ヒダ 3ツ山 RTD110112  
 1.5倍ヒダ 2ツ山 RTD110213  
 1.5倍ヒダ ワンタック1ツ山 RTD160313

巾使い	1	2	3	4	5	6	7	8	9	10
H\W(cm) 2倍ヒダ	~65	66~130	131~195	196~260	261~325	326~390	391~455	456~520	521~585	586~650
1.5倍ヒダ	~86	87~173	174~260	261~346	347~433	434~520	521~606	607~693	694~780	781~866
~100	13,900	26,500	39,100	51,700	64,300	76,900	89,500	102,100	114,700	127,300
101~120	15,600	29,900	44,100	58,400	72,700	87,000	101,300	115,500	129,800	144,100
121~140	17,300	33,200	49,200	65,100	81,100	97,100	113,000	129,000	144,900	160,900
141~160	18,900	36,600	54,200	71,900	89,500	107,100	124,800	142,400	160,100	177,700
161~180	20,600	39,900	59,300	78,600	97,900	117,200	136,500	155,900	175,200	194,500
181~200	22,300	43,300	64,300	85,300	106,300	127,300	148,300	169,300	190,300	211,300
201~220	24,000	46,700	69,300	92,000	114,700	137,400	160,100	182,700	205,400	228,100
221~240	25,700	50,000	74,400	98,700	123,100	147,500	171,800	196,200	220,500	244,900
241~260	27,300	53,400	79,400	105,500	131,500	157,500	183,600	209,600	235,700	261,700
261~280	29,000	56,700	84,500	112,200	139,900	167,600	195,300	223,100	250,800	278,500
281~300	30,700	60,100	89,500	118,900	148,300	177,700	207,100	236,500	265,900	295,300
301~320	32,400	63,500	94,500	125,600	156,700	187,800	218,900	249,900	281,000	312,100
321~340	34,100	66,800	99,600	132,300	165,100	197,900	230,600	263,400	296,100	328,900
341~350	34,900	68,500	102,100	135,700	169,300	202,900	236,500	270,100	303,700	337,300

●共生地タッセル RT100000 ¥1,000/本

※1巾は片開きのみとなります。

●レギュラーカーテン(形態安定加工) 裾3つ折り仕上げ

2倍ヒダ 3ツ山 RTD111112  
 1.5倍ヒダ 2ツ山 RTD111213

巾使い	1	2	3	4	5
H\W(cm) 2倍ヒダ	~65	66~130	131~195	196~260	261~325
1.5倍ヒダ	~86	87~173	174~260	261~346	347~433
~100	14,700	28,200	41,600	55,100	68,500
101~120	16,500	31,800	47,000	62,200	77,500
121~140	18,300	35,400	52,400	69,400	86,400
141~160	20,100	38,900	57,800	76,600	95,400
161~180	21,900	42,500	63,100	83,700	104,300
181~200	23,700	46,100	68,500	90,900	113,300
201~220	25,500	49,700	73,900	98,100	122,300
221~240	27,300	53,300	79,300	105,200	131,200
241~260	29,100	56,900	84,600	112,400	140,200
261~280	30,900	60,400	90,000	119,600	149,100
281~300	32,700	64,000	95,400	126,700	158,100

●共生地タッセル RT100000 ¥1,000/本

※1巾は片開きのみとなります。

※最大製作寸法 片開きW320xH300cm(フック数27コ迄)  
 両開きW640xH300cm(フック数54コ迄)

●フラットカーテン 裾3つ折り仕上げ

1倍ヒダ RTD530011

巾使い	1	2	3	4	5
H\W(cm) 1倍ヒダ	~120	121~260	261~400	401~540	541~680
~100	14,200	27,100	40,100	53,000	65,900
101~120	15,900	30,600	45,200	59,900	74,500
121~140	17,700	34,000	50,400	66,700	83,100
141~160	19,400	37,500	55,600	73,600	91,700
161~180	21,100	40,900	60,700	80,500	100,300
181~200	22,800	44,400	65,900	87,400	108,900
201~220	24,600	47,800	71,100	94,300	117,500
221~240	26,300	51,200	76,200	101,200	126,200
241~260	28,000	54,700	81,400	108,100	134,800
261~280	29,700	58,100	86,500	115,000	143,400
281~300	31,400	61,600	91,700	121,800	152,000

●共生地タッセル RT100000 ¥1,000/本

※1巾は片開きのみとなります。

●フラットバランス

RTD440000

H\W(cm)	~90	91~140	141~190	191~240	241~290	291~340
~40	10,800	17,500	21,000	24,500	31,100	34,600
41~80	16,300	27,000	32,000	37,000	47,700	52,700

上記価格にはバランスレールを含んでいません。  
 表・裏共生地、ベルクロ付き。  
 仕上り巾は脇の張り出ししている部分も含めて発注ください。

●ペンスルギャザーカーテン 裾3つ折り仕上げ

2倍ヒダ ギャザー RTD110412  
 2.5倍ヒダ ギャザー RTD110415

巾使い	1	2	3	4	5
H\W(cm) 2倍ヒダ	~65	66~130	131~195	196~260	261~325
2.5倍ヒダ	~52	53~104	105~156	157~208	209~260
~100	14,700	28,200	41,600	55,100	68,500
101~120	16,500	31,800	47,000	62,200	77,500
121~140	18,300	35,400	52,400	69,400	86,400
141~160	20,100	38,900	57,800	76,600	95,400
161~180	21,900	42,500	63,100	83,700	104,300
181~200	23,700	46,100	68,500	90,900	113,300
201~220	25,500	49,700	73,900	98,100	122,300
221~240	27,300	53,300	79,300	105,200	131,200
241~260	29,100	56,900	84,600	112,400	140,200
261~280	30,900	60,400	90,000	119,600	149,100
281~300	32,700	64,000	95,400	126,700	158,100
301~320	34,500	67,600	100,800	133,900	167,100
321~340	36,300	71,200	106,100	141,100	176,000
341~350	37,100	73,000	108,800	144,700	180,500

●共生地タッセル RT100000 ¥1,000/本

※1巾は片開きのみとなります。

●アイレットカーテン 裾3つ折り仕上げ

1倍ヒダ RTD520711

巾使い	1	2	3	4	5
H\W(cm) 1倍ヒダ	~120	121~260	261~400	401~540	541~680
~100	31,800	56,300	75,200	105,600	130,200
101~120	33,500	59,800	80,300	112,500	138,800
121~140	35,300	63,200	85,500	119,300	147,400
141~160	37,000	66,700	90,700	126,200	156,000
161~180	38,700	70,100	95,800	133,100	164,600
181~200	40,400	73,600	101,000	140,000	173,200
201~220	42,200	77,000	106,200	146,900	181,800
221~240	43,900	80,400	111,300	153,800	190,500
241~260	45,600	83,900	116,500	160,700	199,100
261~280	47,300	87,300	121,600	167,600	207,700
281~300	49,000	90,800	126,800	174,400	216,300

●共生地タッセル RT100000 ¥1,000/本

※1巾は片開きのみとなります。

●センター箱ヒダバランス

RTD430300

H\W(cm)	~90	91~140	141~190	191~240	241~290	291~340
~40	19,700	21,700	27,500	29,500	35,300	37,300

上記価格にはバランスレールを含んでいません。  
 表・裏共生地、ベルクロ付き。  
 仕上り巾は脇の張り出ししている部分も含めて発注ください。

<ご注意> この商品はリバーシブル使いが可能です。  
 見本帳掲載スタイルの形態安定加工はウエーブ仕上げが弱くなります。  
 プレーンシェード裏地付き縫製が可能です。RC800又はRC801を裏地としてお選びください。

●プレーンシェード

コード式	RT231000				
H\W(cm)	30~50	51~90	91~140	141~190	191~240
50~100	21,600	25,100	37,700	41,200	45,700
101~150	26,500	30,000	46,200	49,700	54,800
151~200	31,300	34,800	54,700	58,200	63,900
201~250	36,200	39,700	63,200	66,700	73,000
251~300	41,000	44,500	71,700	75,200	82,100

ツインシェード | 前シェード価格+後シェード価格-7,000円  
 プレーンタイプ・シャープタイプの組み合わせが可能です。

●シャープシェード

コード式	RT261000				
H\W(cm)	30~50	51~90	91~140	141~190	191~240
50~100	26,000	32,000	46,400	50,100	54,300
101~150	30,900	37,500	55,500	59,700	65,000
151~200	35,700	42,900	64,700	69,400	75,700
201~250	40,600	48,500	73,800	79,100	86,400
251~300	45,400	53,900	82,900	88,700	97,100

ツインシェード | 前シェード価格+後シェード価格-7,000円  
 プレーンタイプ・シャープタイプの組み合わせが可能です。

●フラットバルーンシェード

コード式	1.3倍ヒダ 逆ボックスヒダ RT221317			
ウェーブ数	1W	2W	3W	4W
H\W(cm)	40~75	76~150	151~225	226~240
50~100	39,900	52,000	63,000	68,000
101~150	45,400	60,600	74,800	79,800
151~200	50,800	69,200	86,500	91,500
201~250	56,300	77,800	98,300	103,300
251~300	61,700	86,400	110,000	115,000

●プレーンシェード

ドラム式	RT232000							
H\W(cm)	30~50	51~90	91~140	141~190	191~240	241~290	291~340	341~400
50~100	24,400	28,100	40,900	44,600	49,300	63,100	70,400	81,200
101~150	29,400	33,100	49,500	53,200	58,500	76,400	84,500	96,200
151~200	34,300	37,900	58,100	61,800	67,800	89,200	98,000	110,500
201~250	39,300	42,900	66,700	70,400	77,000	102,200	111,700	125,100
251~300	44,100	47,800	75,300	79,000	86,300	115,100	125,300	139,500

ツインシェード | 前シェード価格+後シェード価格-7,000円  
 プレーンタイプ・シャープタイプの組み合わせが可能です。

●シャープシェード

ドラム式	RT262000							
H\W(cm)	30~50	51~90	91~140	141~190	191~240	241~290	291~340	341~400
50~100	30,700	36,000	51,100	55,500	60,500	73,900	83,400	96,800
101~150	35,700	41,500	60,200	65,200	71,200	87,800	98,200	112,600
151~200	40,600	46,900	69,400	74,800	81,900	101,600	112,800	128,300
201~250	45,600	52,400	78,500	84,500	92,600	115,600	127,700	144,300
251~300	50,500	57,800	87,700	94,200	103,300	129,400	142,400	160,000

ツインシェード | 前シェード価格+後シェード価格-7,000円  
 プレーンタイプ・シャープタイプの組み合わせが可能です。

●フラットバルーンシェード

ドラム式	1.3倍ヒダ 逆ボックスヒダ RT222317				
ウェーブ数	1W	2W	3W	4W	5W
H\W(cm)	40~75	76~150	151~225	226~300	301~375
50~100	41,500	53,800	70,300	77,100	98,900
101~150	47,100	62,500	82,200	89,000	116,100
151~200	52,700	71,300	94,000	100,800	133,400
201~250	58,300	80,000	106,000	112,800	150,800
251~300	63,800	88,700	117,800	124,600	168,300



**KENT**  
**ケント**

生地価格：¥6,600/m (¥4,720/m<sup>2</sup>)  
 生地巾：140cm  
 リピート：タテ - ヨコ -  
 重量：400gs/m<sup>2</sup>  
 組成：PL100%

寸法変化率： <タテ> <ヨコ>  
 <水洗い> 0.0% -0.5%  
 <ドライ> 0.1% -0.6%

FR792 01-04

F001

(金額単位：円)

●レギュラーカーテン(形態安定加工) 裾3つ折り仕上げ

		RTD11112				
2倍ヒダ 3ツ山		RTD111213				
1.5倍ヒダ 2ツ山						
巾使い		1	2	3	4	5
H\W(cm)	2倍ヒダ	~65	66~130	131~195	196~260	261~325
	1.5倍ヒダ	~86	87~173	174~260	261~346	347~433
	~100	15,300	29,100	43,000	56,900	70,800
	101~120	17,100	32,900	48,600	64,300	80,100
	121~140	19,000	36,600	54,200	71,700	89,300
	141~160	20,800	40,300	59,700	79,200	98,600
	161~180	22,700	44,000	65,300	86,600	107,900
	181~200	24,500	47,700	70,800	94,000	117,100
	201~220	26,400	51,400	76,400	101,400	126,400
	221~240	28,200	55,100	81,900	108,800	135,600
	241~260	30,100	58,800	87,500	116,200	144,900
	261~280	31,900	62,500	93,000	123,600	154,200
	281~300	33,800	66,200	98,600	131,000	163,400

●共生地タッセル RT100000 ¥1,000/本

※1巾は片開きのみとなります。

※最大製作寸法 片開きW320xH300cm(フック数27コ迄)  
 両開きW640xH300cm(フック数54コ迄)

●フラットバランス

		RTD440000					
H\W(cm)		~90	91~140	141~190	191~240	241~290	291~340
	~40	11,000	17,800	21,300	24,800	31,600	35,100
	41~80	16,600	27,600	32,600	37,600	48,500	53,500

上記価格には、バランスレールを含んでいません。

表・裏共生地、ベルクロ付き。

仕上り巾は脇の張り出している部分も含めて発注ください。

●センター箱ヒダバランス

		RTD430300					
H\W(cm)		~90	91~140	141~190	191~240	241~290	291~340
	~40	20,100	22,100	28,100	30,100	36,000	38,000

上記価格には、バランスレールを含んでいません。

表・裏共生地、ベルクロ付き。

仕上り巾は脇の張り出している部分も含めて発注ください。

<ご注意> 生地の特性上、形態安定加工を施しております。対応寸法は片側5幅までとします。

●プレーンシェード

コード式		RT231000				
H\W(cm)	30~50	51~90	91~140	141~190	191~240	
50~100	22,000	25,500	38,400	41,900	46,400	
101~150	27,000	30,500	47,200	50,700	55,800	
151~200	32,000	35,500	56,000	59,500	65,200	
201~250	37,000	40,500	64,800	68,300	74,600	
251~300	42,000	45,500	73,600	77,100	84,000	

ツインシェード | 前シェード価格+後シェード価格-7,000円  
プレーンタイプ・シャープタイプの組み合わせが可能です。

●プレーンシェード

ドラム式		RT232000							
H\W(cm)	30~50	51~90	91~140	141~190	191~240	241~290	291~340	341~400	
50~100	24,800	28,500	41,600	45,300	50,000	64,200	71,500	82,300	
101~150	29,900	33,600	50,500	54,200	59,500	77,900	86,000	97,700	
151~200	35,000	38,600	59,400	63,100	69,100	91,200	100,000	112,500	
201~250	40,100	43,700	68,300	72,000	78,600	104,600	114,100	-	
251~300	45,100	48,800	77,200	80,900	88,200	118,000	-	-	

ツインシェード | 前シェード価格+後シェード価格-7,000円  
プレーンタイプ・シャープタイプの組み合わせが可能です。

CLEO  
クレオ

生地価格：¥6,600/m (¥4,930/m<sup>2</sup>)  
生地巾：134cm  
リピート：タテ - ヨコ -  
重量：360gs/m<sup>2</sup>  
組成：PL100%

寸法変化率： <タテ> <ヨコ>  
<水洗い> 0.0% -0.7%  
<ドライ> 0.0% -0.5%

FR793 01-04

F002

(金額単位：円)

●レギュラーカーテン 裾3つ折り仕上げ

2倍ヒダ 3ツ山 RTD110112  
1.5倍ヒダ 2ツ山 RTD110213  
1.5倍ヒダ ワンタック1ツ山 RTD160313

巾使い	1	2	3	4	5	6	7	8	9	10
H\W(cm) 2倍ヒダ	~62	63~124	125~186	187~248	249~310	311~372	373~434	435~496	497~558	559~620
1.5倍ヒダ	~82	83~165	166~248	249~330	331~413	414~496	497~578	579~661	662~744	745~826
~100	14,300	27,200	40,100	53,000	65,900	78,900	91,800	104,700	117,600	130,500
101~120	16,000	30,600	45,300	59,900	74,600	89,200	103,800	118,500	133,100	147,700
121~140	17,700	34,100	50,400	66,800	83,200	99,500	115,900	132,200	148,600	165,000
141~160	19,500	37,500	55,600	73,700	91,800	109,900	127,900	146,000	164,100	182,200
161~180	21,200	41,000	60,800	80,600	100,400	120,200	140,000	159,800	179,600	199,400
181~200	22,900	44,400	65,900	87,500	109,000	130,500	152,000	173,600	195,100	216,600
201~220	24,600	47,900	71,100	94,400	117,600	140,900	164,100	187,300	210,600	233,800
221~240	26,300	51,300	76,300	101,200	126,200	151,200	176,200	201,100	226,100	251,100
241~260	28,100	54,800	81,400	108,100	134,800	161,500	188,200	214,900	241,600	268,300
261~280	29,800	58,200	86,600	115,000	143,400	171,800	200,300	228,700	257,100	285,500
281~300	31,500	61,600	91,800	121,900	152,000	182,200	212,300	242,400	272,600	302,700
301~320	33,200	65,100	96,900	128,800	160,700	192,500	224,400	256,200	288,100	319,900
321~340	34,900	68,500	102,100	135,700	169,300	202,800	236,400	270,000	303,600	337,200
341~350	35,800	70,200	104,700	139,100	173,600	208,000	242,400	276,900	311,300	345,800

●共生地タッセル RT100000 ¥1,000/本

※1巾は片開きのみとなります。

●レギュラーカーテン(形態安定加工) 裾3つ折り仕上げ

2倍ヒダ 3ツ山 RTD111112  
1.5倍ヒダ 2ツ山 RTD111213

巾使い	1	2	3	4	5
H\W(cm) 2倍ヒダ	~62	63~124	125~186	187~248	249~310
1.5倍ヒダ	~82	83~165	166~248	249~330	331~413
~100	15,100	28,800	42,500	56,200	70,000
101~120	16,900	32,500	48,000	63,600	79,100
121~140	18,700	36,100	53,500	70,900	88,300
141~160	20,600	39,800	59,000	78,200	97,400
161~180	22,400	43,400	64,500	85,500	106,500
181~200	24,200	47,100	70,000	92,800	115,700
201~220	26,100	50,800	75,500	100,100	124,800
221~240	27,900	54,400	80,900	107,500	134,000
241~260	29,700	58,100	86,400	114,800	143,100
261~280	31,600	61,700	91,900	122,100	152,300
281~300	33,400	65,400	97,400	129,400	161,400

●共生地タッセル RT100000 ¥1,000/本

※1巾は片開きのみとなります。  
※最大製作寸法 片開きW320xH300cm(フック数27コ迄)  
両開きW640xH300cm(フック数54コ迄)

●フラットカーテン 裾3つ折り仕上げ

1倍ヒダ RTD530011

巾使い	1	2	3	4	5
H\W(cm) 1倍ヒダ	~114	115~248	249~382	383~516	517~650
~100	14,600	27,800	41,000	54,200	67,500
101~120	16,300	31,300	46,300	61,300	76,300
121~140	18,100	34,900	51,600	68,300	85,100
141~160	19,900	38,400	56,900	75,400	93,900
161~180	21,600	41,900	62,200	82,400	102,700
181~200	23,400	45,400	67,500	89,500	111,500
201~220	25,200	48,900	72,700	96,500	120,300
221~240	26,900	52,500	78,000	103,600	129,100
241~260	28,700	56,000	83,300	110,600	137,900
261~280	30,400	59,500	88,600	117,700	146,800
281~300	32,200	63,000	93,900	124,700	155,600

●共生地タッセル RT100000 ¥1,000/本

※1巾は片開きのみとなります。

●フラットバランス

RTD440000

H\W(cm)	~90	91~140	141~190	191~240	241~290	291~340
~40	11,000	17,800	21,300	24,800	31,600	35,100
41~80	16,600	27,600	32,600	37,600	48,500	53,500

上記価格にはバランスレールを含んでいません。  
表・裏共生地、ベルクロ付き。  
仕上り巾は脇の張り出している部分も含めて発注ください。

●ペンシルギャザーカーテン 裾3つ折り仕上げ

2倍ヒダ ギャザー RTD110412  
2.5倍ヒダ ギャザー RTD110415

巾使い	1	2	3	4	5
H\W(cm) 2倍ヒダ	~62	63~124	125~186	187~248	249~310
2.5倍ヒダ	~49	50~99	100~148	149~198	199~248
~100	15,100	28,800	42,500	56,200	70,000
101~120	16,900	32,500	48,000	63,600	79,100
121~140	18,700	36,100	53,500	70,900	88,300
141~160	20,600	39,800	59,000	78,200	97,400
161~180	22,400	43,400	64,500	85,500	106,500
181~200	24,200	47,100	70,000	92,800	115,700
201~220	26,100	50,800	75,500	100,100	124,800
221~240	27,900	54,400	80,900	107,500	134,000
241~260	29,700	58,100	86,400	114,800	143,100
261~280	31,600	61,700	91,900	122,100	152,300
281~300	33,400	65,400	97,400	129,400	161,400
301~320	35,200	69,100	102,900	136,700	170,600
321~340	37,000	72,700	108,400	144,000	179,700
341~350	38,000	74,500	111,100	147,700	184,300

●共生地タッセル RT100000 ¥1,000/本

※1巾は片開きのみとなります。

●アイレットカーテン 裾3つ折り仕上げ

1倍ヒダ RTD520711

巾使い	1	2	3	4	5
H\W(cm) 1倍ヒダ	~114	115~248	249~382	383~516	517~650
~100	32,200	51,200	76,100	106,800	125,900
101~120	33,900	54,700	81,400	113,900	134,700
121~140	35,700	58,300	86,700	120,900	143,500
141~160	37,500	61,800	92,000	128,000	152,300
161~180	39,200	65,300	97,300	135,000	161,100
181~200	41,000	68,800	102,600	142,100	169,900
201~220	42,800	72,300	107,800	149,100	178,700
221~240	44,500	75,900	113,100	156,200	187,500
241~260	46,300	79,400	118,400	163,200	196,300
261~280	48,000	82,900	123,700	170,300	205,200
281~300	49,800	86,400	129,000	177,300	214,000

●共生地タッセル RT100000 ¥1,000/本

※1巾は片開きのみとなります。

●センター箱ヒダバランス

RTD430300

H\W(cm)	~90	91~140	141~190	191~240	241~290	291~340
~40	20,100	26,100	28,100	30,100	36,000	38,000

上記価格にはバランスレールを含んでいません。  
表・裏共生地、ベルクロ付き。  
仕上り巾は脇の張り出している部分も含めて発注ください。

<ご注意> プレーンシェード裏地付き縫製が可能です。RC800又はRC801を裏地としてお選びください。

●プレーンシェード

コード式		RT231000				
H\W(cm)	30~50	51~90	91~140	141~190	191~240	
50~100	22,000	25,500	38,400	41,900	46,400	
101~150	27,000	30,500	47,200	50,700	55,800	
151~200	32,000	35,500	56,000	59,500	65,200	
201~250	37,000	40,500	64,800	68,300	74,600	
251~300	42,000	45,500	73,600	77,100	84,000	

ツインシェード | 前シェード価格+後シェード価格-7,000円  
プレーンタイプ・シャープタイプの組み合わせが可能です。

●シャープシェード

コード式		RT261000				
H\W(cm)	30~50	51~90	91~140	141~190	191~240	
50~100	26,400	32,400	47,100	50,800	55,000	
101~150	31,400	38,000	56,500	60,700	66,000	
151~200	36,400	43,600	66,000	70,700	77,000	
201~250	41,400	49,300	75,400	80,700	88,000	
251~300	46,400	54,900	84,800	90,600	99,000	

ツインシェード | 前シェード価格+後シェード価格-7,000円  
プレーンタイプ・シャープタイプの組み合わせが可能です。

●フラットバルーンシェード

コード式		1.3倍ヒダ 逆ボックスヒダ RT221317			
ウェーブ数	1W	2W	3W	4W	
H\W(cm)	40~75	76~150	151~225	226~240	
50~100	40,300	52,700	64,100	69,100	
101~150	45,900	61,600	76,300	81,300	
151~200	51,500	70,500	88,500	93,500	
201~250	57,100	79,400	100,700	105,700	
251~300	62,700	88,300	112,900	117,900	

●プレーンシェード

ドラム式		RT232000							
H\W(cm)	30~50	51~90	91~140	141~190	191~240	241~290	291~340	341~400	
50~100	24,800	28,500	41,600	45,300	50,000	64,200	71,500	90,200	
101~150	29,900	33,600	50,500	54,200	59,500	77,900	86,000	108,900	
151~200	35,000	38,600	59,400	63,100	69,100	91,200	100,000	127,000	
201~250	40,100	43,700	68,300	72,000	78,600	104,600	114,100	145,300	
251~300	45,100	48,800	77,200	80,900	88,200	118,000	128,200	-	

ツインシェード | 前シェード価格+後シェード価格-7,000円  
プレーンタイプ・シャープタイプの組み合わせが可能です。

●シャープシェード

ドラム式		RT262000							
H\W(cm)	30~50	51~90	91~140	141~190	191~240	241~290	291~340	341~400	
50~100	31,100	36,400	51,800	56,200	61,200	75,000	84,500	105,800	
101~150	36,200	42,000	61,200	66,200	72,200	89,300	99,700	125,300	
151~200	41,300	47,600	70,700	76,100	83,200	103,600	114,800	144,800	
201~250	46,400	53,200	80,100	86,100	94,200	118,000	130,100	164,500	
251~300	51,500	58,800	89,600	96,100	105,200	132,300	145,300	-	

ツインシェード | 前シェード価格+後シェード価格-7,000円  
プレーンタイプ・シャープタイプの組み合わせが可能です。

●フラットバルーンシェード

ドラム式		1.3倍ヒダ 逆ボックスヒダ RT222317				
ウェーブ数	1W	2W	3W	4W	5W	
H\W(cm)	40~75	76~150	151~225	226~300	301~375	
50~100	41,900	54,500	71,400	78,200	100,300	
101~150	47,600	63,500	83,700	90,500	118,100	
151~200	53,400	72,600	96,000	102,800	136,000	
201~250	59,100	81,600	108,400	115,200	154,000	
251~300	64,800	90,600	120,700	127,500	172,100	

MARCO  
マルコ

生地価格：¥8,300/m (¥6,060/m<sup>2</sup>)  
生地巾：137cm  
リピート：タテ - ヨコ -  
重量：304gs/m<sup>2</sup>  
組成：PL100%

寸法変化率： <タテ> <ヨコ>  
<水洗い> -0.1% 0.0%  
<ドライ> 0.0% 0.0%

FR794 01-06

F001

(金額単位：円)

●レギュラーカーテン(形態安定加工) 裾3つ折り仕上げ

		RTD11112				
2倍ヒダ 3ツ山		RTD111213				
1.5倍ヒダ 2ツ山						
巾使い		1	2	3	4	5
H\W(cm)	2倍ヒダ	~63	64~127	128~190	191~254	255~317
	1.5倍ヒダ	~84	85~169	170~254	255~338	339~423
	~100	18,100	34,400	50,800	67,100	83,500
	101~120	20,200	38,800	57,300	75,900	94,400
	121~140	22,400	43,100	63,900	84,600	105,300
	141~160	24,600	47,500	70,400	93,300	116,200
	161~180	26,800	51,900	76,900	102,000	127,100
	181~200	29,000	56,200	83,500	110,700	138,000
	201~220	31,100	60,600	90,000	119,500	148,900
	221~240	33,300	64,900	96,600	128,200	159,800
	241~260	35,500	69,300	103,100	136,900	170,700
	261~280	37,700	73,700	109,600	145,600	181,600
	281~300	39,900	78,000	116,200	154,400	192,500

●共生地タッセル RT100000 ¥1,000/本

※1巾は片開きのみとなります。

※最大製作寸法 片開きW320xH300cm(フック数27コ迄)  
両開きW640xH300cm(フック数54コ迄)

●フラットバランス

		RTD440000					
H\W(cm)		~90	91~140	141~190	191~240	241~290	291~340
	~40	12,000	19,700	23,200	26,700	34,300	37,800
	41~80	18,300	30,800	35,800	40,800	53,300	58,300

上記価格には、バランスレールを含んでいません。

表・裏共生地、ベルクロ付き。

仕上り巾は脇の張り出している部分も含めて発注ください。

●センター箱ヒダバランス

		RTD430300					
H\W(cm)		~90	91~140	141~190	191~240	241~290	291~340
	~40	22,300	29,300	31,300	33,300	40,300	42,300

上記価格には、バランスレールを含んでいません。

表・裏共生地、ベルクロ付き。

仕上り巾は脇の張り出している部分も含めて発注ください。

<ご注意> 見本帳掲載スタイルの形態安定加工はウエーブ仕上げが弱くなります。  
 プレーンシェード裏地付き縫製が可能です。RC800又はRC801を裏地としてお選びください。  
 生地の特性上、形態安定加工を施しております。対応寸法は片側5幅までとします。

●プレーンシェード

コード式	RT231000				
H\W(cm)	30~50	51~90	91~140	141~190	191~240
50~100	24,000	27,500	42,500	46,000	50,500
101~150	29,900	33,400	53,000	56,500	61,600
151~200	35,700	39,200	63,500	67,000	72,700
201~250	41,600	45,100	74,000	77,500	83,800
251~300	47,400	50,900	84,500	88,000	94,900

ツインシェード | 前シェード価格+後シェード価格-7,000円  
 プレーンタイプ・シャープタイプの組み合わせが可能です。

●シャープシェード

コード式	RT261000				
H\W(cm)	30~50	51~90	91~140	141~190	191~240
50~100	28,400	34,400	51,200	54,900	59,100
101~150	34,300	40,900	62,300	66,500	71,800
151~200	40,100	47,300	73,500	78,200	84,500
201~250	46,000	53,900	84,600	89,900	97,200
251~300	51,800	60,300	95,700	101,500	109,900

ツインシェード | 前シェード価格+後シェード価格-7,000円  
 プレーンタイプ・シャープタイプの組み合わせが可能です。

●プレーンシェード

ドラム式	RT232000							
H\W(cm)	30~50	51~90	91~140	141~190	191~240	241~290	291~340	341~400
50~100	26,800	30,500	45,700	49,400	54,100	70,300	77,600	88,400
101~150	32,800	36,500	56,300	60,000	65,300	86,600	94,700	106,400
151~200	38,700	42,300	66,900	70,600	76,600	102,400	111,200	123,700
201~250	44,700	48,300	77,500	81,200	87,800	118,400	127,900	141,300
251~300	50,500	54,200	88,100	91,800	99,100	134,300	144,500	-

ツインシェード | 前シェード価格+後シェード価格-7,000円  
 プレーンタイプ・シャープタイプの組み合わせが可能です。

●シャープシェード

ドラム式	RT262000							
H\W(cm)	30~50	51~90	91~140	141~190	191~240	241~290	291~340	341~400
50~100	33,100	38,400	55,900	60,300	65,300	81,100	90,600	104,000
101~150	39,100	44,900	67,000	72,000	78,000	98,000	108,400	122,800
151~200	45,000	51,300	78,200	83,600	90,700	114,800	126,000	141,500
201~250	51,000	57,800	89,300	95,300	103,400	131,800	143,900	160,500
251~300	56,900	64,200	100,500	107,000	116,100	148,600	161,600	-

ツインシェード | 前シェード価格+後シェード価格-7,000円  
 プレーンタイプ・シャープタイプの組み合わせが可能です。

**POLTA**  
**ポルタ**

生地価格：¥6,600/m (¥4,720/m<sup>2</sup>)  
 生地巾：140cm  
 リピート：タテ - ヨコ -  
 重量：280gs/m<sup>2</sup>  
 組成：PL100%

寸法変化率： <タテ> <ヨコ>  
 <水洗い> -1.0% -0.3%  
 <ドライ> -0.5% -0.5%

FR795 01-12

F002

(金額単位：円)

●レギュラーカーテン 裾3つ折り仕上げ

2倍ヒダ 3ツ山 RTD110112  
 1.5倍ヒダ 2ツ山 RTD110213  
 1.5倍ヒダ ワンタック1ツ山 RTD160313

巾使い	1	2	3	4	5	6	7	8	9	10
H\W(cm) 2倍ヒダ	~65	66~130	131~195	196~260	261~325	326~390	391~455	456~520	521~585	586~650
1.5倍ヒダ	~86	87~173	174~260	261~346	347~433	434~520	521~606	607~693	694~780	781~866
~100	14,400	27,500	40,500	53,600	66,600	79,700	92,700	105,800	118,800	131,900
101~120	16,200	30,900	45,700	60,500	75,300	90,100	104,900	119,700	134,500	149,300
121~140	17,900	34,400	51,000	67,500	84,000	100,500	117,100	133,600	150,100	166,700
141~160	19,600	37,900	56,200	74,400	92,700	111,000	129,300	147,500	165,800	184,100
161~180	21,400	41,400	61,400	81,400	101,400	121,400	141,400	161,400	181,500	201,500
181~200	23,100	44,900	66,600	88,400	110,100	131,900	153,600	175,400	197,100	218,900
201~220	24,900	48,300	71,800	95,300	118,800	142,300	165,800	189,300	212,800	236,300
221~240	26,600	51,800	77,100	102,300	127,500	152,700	178,000	203,200	228,400	253,700
241~260	28,300	55,300	82,300	109,200	136,200	163,200	190,200	217,100	244,100	271,100
261~280	30,100	58,800	87,500	116,200	144,900	173,600	202,300	231,000	259,800	288,500
281~300	31,800	62,300	92,700	123,200	153,600	184,100	214,500	245,000	275,400	305,900
301~320	33,600	65,700	97,900	130,100	162,300	194,500	226,700	258,900	291,100	323,300
321~340	35,300	69,200	103,200	137,100	171,000	204,900	238,900	272,800	306,700	340,700
341~350	36,200	71,000	105,800	140,600	175,400	210,200	245,000	279,800	314,600	349,400

●共生地タッセル RT100000 ¥1,000/本

※1巾は片開きのみとなります。

●レギュラーカーテン(形態安定加工) 裾3つ折り仕上げ

2倍ヒダ 3ツ山 RTD111112  
 1.5倍ヒダ 2ツ山 RTD111213

巾使い	1	2	3	4	5
H\W(cm) 2倍ヒダ	~65	66~130	131~195	196~260	261~325
1.5倍ヒダ	~86	87~173	174~260	261~346	347~433
~100	15,300	29,100	43,000	56,900	70,800
101~120	17,100	32,900	48,600	64,300	80,100
121~140	19,000	36,600	54,200	71,700	89,300
141~160	20,800	40,300	59,700	79,200	98,600
161~180	22,700	44,000	65,300	86,600	107,900
181~200	24,500	47,700	70,800	94,000	117,100
201~220	26,400	51,400	76,400	101,400	126,400
221~240	28,200	55,100	81,900	108,800	135,600
241~260	30,100	58,800	87,500	116,200	144,900
261~280	31,900	62,500	93,000	123,600	154,200
281~300	33,800	66,200	98,600	131,000	163,400

●共生地タッセル RT100000 ¥1,000/本

※1巾は片開きのみとなります。

※最大製作寸法 片開きW320xH300cm(フック数27コ迄)  
 両開きW640xH300cm(フック数54コ迄)

●アイレットカーテン 裾3つ折り仕上げ

1倍ヒダ RTD520711

巾使い	1	2	3	4	5
H\W(cm) 1倍ヒダ	~120	121~260	261~400	401~540	541~680
~100	32,300	57,300	76,600	107,400	132,500
101~120	34,100	60,900	81,900	114,600	141,400
121~140	35,900	64,400	87,300	121,700	150,300
141~160	37,700	68,000	92,600	128,800	159,200
161~180	39,500	71,600	97,900	135,900	168,100
181~200	41,200	75,100	103,300	143,100	177,000
201~220	43,000	78,700	108,600	150,200	186,000
221~240	44,800	82,200	114,000	157,300	194,900
241~260	46,600	85,800	119,300	164,500	203,800
261~280	48,400	89,400	124,700	171,600	212,700
281~300	50,200	92,900	130,000	178,700	221,600

●共生地タッセル RT100000 ¥1,000/本

※1巾は片開きのみとなります。

●フラットバランス

RTD440000

H\W(cm)	~90	91~140	141~190	191~240	241~290	291~340
~40	11,000	17,800	21,300	24,800	31,600	35,100
41~80	16,600	27,600	32,600	37,600	48,500	53,500

上記価格にはバランスレールを含んでいません。  
 表・裏共生地、ベルクロ付き。  
 仕上り巾は脇の張り出ししている部分も含めて発注ください。

●フラットカーテン 裾3つ折り仕上げ

1倍ヒダ RTD530011

巾使い	1	2	3	4	5
H\W(cm) 1倍ヒダ	~120	121~260	261~400	401~540	541~680
~100	14,700	28,100	41,500	54,800	68,200
101~120	16,500	31,700	46,800	62,000	77,100
121~140	18,300	35,200	52,200	69,100	86,000
141~160	20,100	38,800	57,500	76,200	94,900
161~180	21,900	42,400	62,800	83,300	103,800
181~200	23,600	45,900	68,200	90,500	112,700
201~220	25,400	49,500	73,500	97,600	121,700
221~240	27,200	53,000	78,900	104,700	130,600
241~260	29,000	56,600	84,200	111,900	139,500
261~280	30,800	60,200	89,600	119,000	148,400
281~300	32,600	63,700	94,900	126,100	157,300

●共生地タッセル RT100000 ¥1,000/本

※1巾は片開きのみとなります。

●センター箱ヒダバランス

RTD430300

H\W(cm)	~90	91~140	141~190	191~240	241~290	291~340
~40	20,100	22,100	28,100	30,100	36,000	38,000

上記価格にはバランスレールを含んでいません。  
 表・裏共生地、ベルクロ付き。  
 仕上り巾は脇の張り出ししている部分も含めて発注ください。

<ご注意> プレーンシェード裏地付き縫製が可能です。RC800又はRC801を裏地としてお選びください。

●プレーンシェード

コード式		RT231000				
H\W(cm)	30~50	51~90	91~140	141~190	191~240	
50~100	22,000	25,500	38,400	41,900	46,400	
101~150	27,000	30,500	47,200	50,700	55,800	
151~200	32,000	35,500	56,000	59,500	65,200	
201~250	37,000	40,500	64,800	68,300	74,600	
251~300	42,000	45,500	73,600	77,100	84,000	

ツインシェード | 前シェード価格+後シェード価格-7,000円  
プレーンタイプ・シャープタイプの組み合わせが可能です。

●シャープシェード

コード式		RT261000				
H\W(cm)	30~50	51~90	91~140	141~190	191~240	
50~100	26,400	32,400	47,100	50,800	55,000	
101~150	31,400	38,000	56,500	60,700	66,000	
151~200	36,400	43,600	66,000	70,700	77,000	
201~250	41,400	49,300	75,400	80,700	88,000	
251~300	46,400	54,900	84,800	90,600	99,000	

ツインシェード | 前シェード価格+後シェード価格-7,000円  
プレーンタイプ・シャープタイプの組み合わせが可能です。

●フラットバルーンシェード

コード式		1.3倍ヒダ 逆ボックスヒダ RT221317			
ウェーブ数	1W	2W	3W	4W	
H\W(cm)	40~75	76~150	151~225	226~240	
50~100	40,300	52,700	64,100	69,100	
101~150	45,900	61,600	76,300	81,300	
151~200	51,500	70,500	88,500	93,500	
201~250	57,100	79,400	100,700	105,700	
251~300	62,700	88,300	112,900	117,900	

●バルーンシェード(フリルなし)

コード式		2倍ヒダ 3ツ山 RT201112					
ウェーブ数	1W	2W	3W	4W	5W	5W	
H\W(cm)	40~50	51~100	101~150	151~200	201~250	251~270	
50~100	29,500	41,400	58,300	61,300	75,700	79,000	
101~150	35,000	50,200	70,500	73,500	91,900	95,700	
151~200	40,500	59,000	82,700	85,700	108,100	112,600	
201~250	46,000	67,800	94,900	97,900	124,300	129,600	
251~300	51,500	76,600	107,100	110,100	140,500	146,800	

●プレーンシェード

ドラム式		RT232000							
H\W(cm)	30~50	51~90	91~140	141~190	191~240	241~290	291~340	341~400	
50~100	24,800	28,500	41,600	45,300	50,000	64,200	71,500	82,300	
101~150	29,900	33,600	50,500	54,200	59,500	77,900	86,000	97,700	
151~200	35,000	38,600	59,400	63,100	69,100	91,200	100,000	112,500	
201~250	40,100	43,700	68,300	72,000	78,600	104,600	114,100	127,500	
251~300	45,100	48,800	77,200	80,900	88,200	118,000	128,200	142,400	

ツインシェード | 前シェード価格+後シェード価格-7,000円  
プレーンタイプ・シャープタイプの組み合わせが可能です。

●シャープシェード

ドラム式		RT262000							
H\W(cm)	30~50	51~90	91~140	141~190	191~240	241~290	291~340	341~400	
50~100	31,100	36,400	51,800	56,200	61,200	75,000	84,500	97,900	
101~150	36,200	42,000	61,200	66,200	72,200	89,300	99,700	114,100	
151~200	41,300	47,600	70,700	76,100	83,200	103,600	114,800	130,300	
201~250	46,400	53,200	80,100	86,100	94,200	118,000	130,100	146,700	
251~300	51,500	58,800	89,600	96,100	105,200	132,300	145,300	162,900	

ツインシェード | 前シェード価格+後シェード価格-7,000円  
プレーンタイプ・シャープタイプの組み合わせが可能です。

●フラットバルーンシェード

コード式		1.3倍ヒダ 逆ボックスヒダ RT222317				
ウェーブ数	1W	2W	3W	4W	5W	
H\W(cm)	40~75	76~150	151~225	226~300	301~375	
50~100	41,900	54,500	71,400	78,200	100,300	
101~150	47,600	63,500	83,700	90,500	118,100	
151~200	53,400	72,600	96,000	102,800	136,000	
201~250	59,100	81,600	108,400	115,200	154,000	
251~300	64,800	90,600	120,700	127,500	172,100	

●バルーンシェード(フリルなし)

ドラム式		2倍ヒダ 3ツ山 RT202112							
ウェーブ数	1W	2W	3W	4W	5W	6W	7W	8W	
H\W(cm)	40~50	51~100	101~150	151~200	201~250	251~300	301~350	351~400	
50~100	31,500	43,400	60,300	63,300	77,700	89,100	93,600	108,600	
101~150	37,000	52,200	72,500	75,500	93,900	109,300	114,200	133,000	
151~200	42,500	61,000	84,700	87,700	110,100	129,600	135,000	157,500	
201~250	48,000	69,800	96,900	99,900	126,300	150,000	155,900	182,100	
251~300	53,500	78,600	109,100	112,100	142,500	170,500	176,900	206,800	



**GRIES**  
**グリ**

生地価格：¥5,700/m (¥4,170/m<sup>2</sup>)  
 生地巾：137cm  
 リピート：タテ - ヨコ 1cm  
 重量：270gs/m<sup>2</sup>  
 組成：PL100%

寸法変化率： <タテ> <ヨコ>  
 <水洗い> -0.3% 0.3%  
 <ドライ> -0.3% -0.2%

FR796 01-08

F002

(金額単位：円)

●レギュラーカーテン 裾3つ折り仕上げ

2倍ヒダ 3ツ山 RTD110112  
 1.5倍ヒダ 2ツ山 RTD110213  
 1.5倍ヒダ ワンタック1ツ山 RTD160313

巾使い	1	2	3	4	5	6	7	8	9	10
H\W(cm) 2倍ヒダ	~63	64~127	128~190	191~254	255~317	318~381	382~444	445~508	509~571	572~635
1.5倍ヒダ	~84	85~169	170~254	255~338	339~423	424~508	509~592	593~677	678~762	763~846
~100	12,800	24,500	36,100	47,700	59,400	71,000	82,600	94,200	105,900	117,500
101~120	14,400	27,600	40,700	53,900	67,100	80,300	93,500	106,700	119,800	133,000
121~140	15,900	30,700	45,400	60,100	74,900	89,600	104,300	119,100	133,800	148,500
141~160	17,500	33,800	50,000	66,300	82,600	98,900	115,200	131,500	147,800	164,000
161~180	19,000	36,900	54,700	72,500	90,400	108,200	126,000	143,900	161,700	179,600
181~200	20,600	40,000	59,400	78,700	98,100	117,500	136,900	156,300	175,700	195,100
201~220	22,100	43,100	64,000	84,900	105,900	126,800	147,800	168,700	189,600	210,600
221~240	23,700	46,200	68,700	91,100	113,600	136,100	158,600	181,100	203,600	226,100
241~260	25,200	49,300	73,300	97,400	121,400	145,400	169,500	193,500	217,600	241,600
261~280	26,800	52,400	78,000	103,600	129,100	154,700	180,300	205,900	231,500	257,100
281~300	28,300	55,500	82,600	109,800	136,900	164,000	191,200	218,300	245,500	272,600
301~320	29,900	58,600	87,300	116,000	144,700	173,400	202,000	230,700	259,400	288,100
321~340	31,400	61,700	91,900	122,200	152,400	182,700	212,900	243,100	273,400	303,600
341~350	32,200	63,200	94,200	125,300	156,300	187,300	218,300	249,300	280,400	311,400

●共生地タッセル RT100000 ¥1,000/本

※1巾は片開きのみとなります。

●レギュラーカーテン(形態安定加工) 裾3つ折り仕上げ

2倍ヒダ 3ツ山 RTD111112  
 1.5倍ヒダ 2ツ山 RTD111213

巾使い	1	2	3	4	5
H\W(cm) 2倍ヒダ	~63	64~127	128~190	191~254	255~317
1.5倍ヒダ	~84	85~169	170~254	255~338	339~423
~100	13,600	26,100	38,600	51,000	63,500
101~120	15,300	29,400	43,500	57,700	71,800
121~140	17,000	32,700	48,500	64,300	80,100
141~160	18,600	36,100	53,500	70,900	88,400
161~180	20,300	39,400	58,500	77,600	96,700
181~200	21,900	42,700	63,500	84,200	105,000
201~220	23,600	46,000	68,400	90,900	113,300
221~240	25,300	49,300	73,400	97,500	121,600
241~260	26,900	52,700	78,400	104,100	129,900
261~280	28,600	56,000	83,400	110,800	138,200
281~300	30,300	59,300	88,400	117,400	146,500

●共生地タッセル RT100000 ¥1,000/本

※1巾は片開きのみとなります。

※最大製作寸法 片開きW320xH300cm(フック数27コ迄)  
 両開きW640xH300cm(フック数54コ迄)

●アイレットカーテン 裾3つ折り仕上げ

1倍ヒダ RTD520711

巾使い	1	2	3	4	5
H\W(cm) 1倍ヒダ	~117	118~254	255~391	392~528	529~665
~100	30,700	54,300	72,100	101,600	125,200
101~120	32,300	57,500	76,900	107,900	133,200
121~140	33,900	60,600	81,700	114,300	141,100
141~160	35,500	63,800	86,400	120,700	149,100
161~180	37,100	67,000	91,200	127,000	157,000
181~200	38,700	70,200	96,000	133,400	165,000
201~220	40,300	73,400	100,800	139,800	173,000
221~240	41,900	76,600	105,500	146,100	180,900
241~260	43,500	79,700	110,300	152,500	188,900
261~280	45,100	82,900	115,100	158,900	196,800
281~300	46,700	86,100	119,900	165,200	204,800

●共生地タッセル RT100000 ¥1,000/本

※1巾は片開きのみとなります。

●フラットバランス

RTD440000

H\W(cm)	~90	91~140	141~190	191~240	241~290	291~340
~40	10,500	16,800	20,300	23,800	30,200	33,700
41~80	15,700	25,900	30,900	35,900	46,000	51,000

上記価格にはバランスレールを含んでいません。  
 表・裏共生地、ベルクロ付き。  
 仕上り巾は脇の張り出ししている部分も含めて発注ください。

●フラットカーテン 裾3つ折り仕上げ

1倍ヒダ RTD530011

巾使い	1	2	3	4	5
H\W(cm) 1倍ヒダ	~117	118~254	255~391	392~528	529~665
~100	13,100	25,100	37,000	49,000	60,900
101~120	14,700	28,300	41,800	55,300	68,900
121~140	16,300	31,400	46,600	61,700	76,800
141~160	17,900	34,600	51,300	68,100	84,800
161~180	19,500	37,800	56,100	74,400	92,700
181~200	21,100	41,000	60,900	80,800	100,700
201~220	22,700	44,200	65,700	87,200	108,700
221~240	24,300	47,400	70,400	93,500	116,600
241~260	25,900	50,500	75,200	99,900	124,600
261~280	27,500	53,700	80,000	106,300	132,500
281~300	29,100	56,900	84,800	112,600	140,500

●共生地タッセル RT100000 ¥1,000/本

※1巾は片開きのみとなります。

●センター箱ヒダバランス

RTD430300

H\W(cm)	~90	91~140	141~190	191~240	241~290	291~340
~40	19,000	24,400	26,400	28,400	33,800	35,800

上記価格にはバランスレールを含んでいません。  
 表・裏共生地、ベルクロ付き。  
 仕上り巾は脇の張り出ししている部分も含めて発注ください。

●プレーンシェード

コード式		RT231000				
H\W(cm)	30~50	51~90	91~140	141~190	191~240	
50~100	20,900	24,400	36,200	39,700	44,200	
101~150	25,400	28,900	44,100	47,600	52,700	
151~200	30,000	33,500	52,000	55,500	61,200	
201~250	34,500	38,000	59,900	63,400	69,700	
251~300	39,100	42,600	67,800	71,300	78,200	

ツインシェード | 前シェード価格+後シェード価格-7,000円  
プレーンタイプ・シャープタイプの組み合わせが可能です。

●シャープシェード

コード式		RT261000				
H\W(cm)	30~50	51~90	91~140	141~190	191~240	
50~100	25,300	31,300	44,900	48,600	52,800	
101~150	29,800	36,400	53,400	57,600	62,900	
151~200	34,400	41,600	62,000	66,700	73,000	
201~250	38,900	46,800	70,500	75,800	83,100	
251~300	43,500	52,000	79,000	84,800	93,200	

ツインシェード | 前シェード価格+後シェード価格-7,000円  
プレーンタイプ・シャープタイプの組み合わせが可能です。

●フラットバルーンシェード

コード式		1.3倍ヒダ 逆ボックスヒダ RT221317			
ウェーブ数	1W	2W	3W	4W	
H\W(cm)	40~75	76~150	151~225	226~240	
50~100	39,200	50,500	60,900	65,900	
101~150	44,300	58,500	71,700	76,700	
151~200	49,500	66,500	82,600	87,600	
201~250	54,600	74,500	93,400	98,400	
251~300	59,800	82,500	104,300	109,300	

●プレーンシェード

ドラム式		RT232000							
H\W(cm)	30~50	51~90	91~140	141~190	191~240	241~290	291~340	341~400	
50~100	23,700	27,400	39,400	43,100	47,800	61,000	68,300	79,100	
101~150	28,300	32,000	47,400	51,100	56,400	73,300	81,400	93,100	
151~200	33,000	36,600	55,400	59,100	65,100	85,300	94,100	106,600	
201~250	37,600	41,200	63,400	67,100	73,700	97,300	106,800	120,200	
251~300	42,200	45,900	71,400	75,100	82,400	109,400	119,600	133,800	

ツインシェード | 前シェード価格+後シェード価格-7,000円  
プレーンタイプ・シャープタイプの組み合わせが可能です。

●シャープシェード

ドラム式		RT262000							
H\W(cm)	30~50	51~90	91~140	141~190	191~240	241~290	291~340	341~400	
50~100	30,000	35,300	49,600	54,000	59,000	71,800	81,300	94,700	
101~150	34,600	40,400	58,100	63,100	69,100	84,700	95,100	109,500	
151~200	39,300	45,600	66,700	72,100	79,200	97,700	108,900	124,400	
201~250	43,900	50,700	75,200	81,200	89,300	110,700	122,800	139,400	
251~300	48,600	55,900	83,800	90,300	99,400	123,700	136,700	154,300	

ツインシェード | 前シェード価格+後シェード価格-7,000円  
プレーンタイプ・シャープタイプの組み合わせが可能です。

●フラットバルーンシェード

ドラム式		1.3倍ヒダ 逆ボックスヒダ RT222317				
ウェーブ数	1W	2W	3W	4W	5W	
H\W(cm)	40~75	76~150	151~225	226~300	301~375	
50~100	40,800	52,300	68,200	75,000	96,000	
101~150	46,000	60,400	79,100	85,900	112,000	
151~200	51,400	68,600	90,100	96,900	128,100	
201~250	56,600	76,700	101,100	107,900	144,300	
251~300	61,900	84,800	112,100	118,900	160,600	

RIO  
リオ

生地価格：¥11,100/m (¥3,700/m<sup>2</sup>)  
 生地巾：300cm  
 リピート：タテ - ヨコ -  
 重量：199gs/m<sup>2</sup>  
 組成：PL100%

寸法変化率： <タテ> <ヨコ>  
 <水洗い> -0.7% -0.5%  
 <ドライ> -0.3% 0.0%

FR797 01-06

F002

(金額単位：円)

●レギュラーカーテン 裾3つ折り仕上げ

2倍ヒダ 3ツ山 RYD110112  
 1.5倍ヒダ 2ツ山 RYD110213  
 1.5倍ヒダ ワンタック1ツ山 RYD160313

H\W(cm)	2倍ヒダ	~50	51~100	101~150	151~200	201~250	251~300	301~350	351~400	401~450	451~500
	1.5倍ヒダ	~66	67~133	134~200	201~266	267~333	334~400	401~466	467~533	534~600	601~666
	~260	19,700	34,100	48,600	63,100	77,600	92,100	106,600	121,100	135,600	150,100

●共生地タッセル RY100000 ¥1,000/本

●レギュラーカーテン(形態安定加工) 裾3つ折り仕上げ

2倍ヒダ 3ツ山 RYD111112  
 1.5倍ヒダ 2ツ山 RYD111213

H\W(cm)	2倍ヒダ	~50	51~100	101~150	151~200	201~250	251~300	301~350	351~400	401~450	451~500
	1.5倍ヒダ	~66	67~133	134~200	201~266	267~333	334~400	401~466	467~533	534~600	601~640
	~260	20,600	35,800	51,000	66,300	81,500	96,800	112,000	127,200	142,500	157,700

●共生地タッセル RY100000 ¥1,000/本

※最大製作寸法 片開きW320xH300cm(フック数27コ迄)  
 両開きW640xH300cm(フック数54コ迄)

●ペンスルギャザーカーテン 裾3つ折り仕上げ

2倍ヒダ ギャザー RYD110412  
 2.5倍ヒダ ギャザー RYD110415

H\W(cm)	2倍ヒダ	~50	51~100	101~150	151~200	201~250	251~300	301~350	351~400	401~450	451~500
	2.5倍ヒダ	~40	41~80	81~120	121~160	161~200	201~240	241~280	281~320	321~360	361~400
	~260	20,300	35,200	50,200	65,200	80,200	95,200	110,200	125,200	140,200	155,200

●共生地タッセル RY100000 ¥1,000/本

●フラットカーテン 裾3つ折り仕上げ

1倍ヒダ RYD530011

H\W(cm)	1倍ヒダ	~50	51~100	101~150	151~200	201~250	251~300	301~350	351~400	401~450	451~500
	~260	15,700	23,100	30,600	38,000	45,500	52,900	60,400	67,800	75,300	82,700

●共生地タッセル RY100000 ¥1,000/本

●アイレットカーテン 裾3つ折り仕上げ

1倍ヒダ RYD520711

H\W(cm)	1倍ヒダ	~50	51~100	101~150	151~200	201~250	251~300	301~350	351~400	401~450	451~500
	~260	27,400	34,800	48,200	55,600	68,900	82,100	95,500	102,900	116,200	129,500

●共生地タッセル RY100000 ¥1,000/本

●フラットバランス

RYD440000

H\W(cm)	~90	91~140	141~190	191~240	241~290	291~340
~40	20,400	29,400	38,500	47,500	56,600	65,600
41~80	23,400	33,900	44,500	55,000	65,600	76,100

上記価格には、バランスレールを含んでいません。  
 表・裏共生地、ベルクロ付き。  
 仕上り巾は脇の張り出している部分も含めて発注ください。

●センター箱ヒダバランス

RYD430300

H\W(cm)	~90	91~140	141~190	191~240	241~290	291~340
~40	39,300	46,800	54,400	61,900	69,500	77,000

上記価格には、バランスレールを含んでいません。  
 表・裏共生地、ベルクロ付き。  
 仕上り巾は脇の張り出している部分も含めて発注ください。

<ご注意> 起毛加工を施しておりますので、生地使いの方向で風合いが異なって見えます。  
 プレーンシェード裏地付き縫製が可能です。RC800又はRC801を裏地としてお選びください。

●プレーンシェード

コード式 RY231000

H\W(cm)	30~50	51~90	91~140	141~190	191~240
50~100	22,900	30,900	41,400	50,500	60,500
101~150	24,600	32,600	43,600	52,700	63,300
151~200	26,300	34,300	45,800	54,900	66,100
201~250	28,000	36,000	48,000	57,100	68,900
251~280	29,700	37,700	50,200	59,300	71,700

ツインシェード | 前シェード価格+後シェード価格-7,000円  
 プレーンタイプ・シャープタイプの組み合わせが可能です。

●プレーンシェード

ドラム式 RY232000

H\W(cm)	30~50	51~90	91~140	141~190	191~240	241~290	291~340	341~400
50~100	25,700	33,900	44,600	53,900	64,100	76,000	88,800	106,300
101~150	27,500	35,700	46,900	56,200	67,000	79,800	93,400	111,800
151~200	29,300	37,400	49,200	58,500	70,000	83,200	97,500	116,700
201~250	31,100	39,200	51,500	60,800	72,900	86,700	101,700	121,800
251~280	32,800	41,000	53,800	63,100	75,900	90,200	105,900	126,800

ツインシェード | 前シェード価格+後シェード価格-7,000円  
 プレーンタイプ・シャープタイプの組み合わせが可能です。

●シャープシェード

コード式 RY261000

H\W(cm)	30~50	51~90	91~140	141~190	191~240
50~100	27,300	37,800	50,100	59,400	69,100
101~150	29,000	40,100	52,900	62,700	73,500
151~200	30,700	42,400	55,800	66,100	77,900
201~250	32,400	44,800	58,600	69,500	82,300
251~280	34,100	47,100	61,400	72,800	86,700

ツインシェード | 前シェード価格+後シェード価格-7,000円  
 プレーンタイプ・シャープタイプの組み合わせが可能です。

●シャープシェード

ドラム式 RY262000

H\W(cm)	30~50	51~90	91~140	141~190	191~240	241~290	291~340	341~400
50~100	32,000	41,800	54,800	64,800	75,300	86,800	101,800	121,900
101~150	33,800	44,100	57,600	68,200	79,700	91,200	107,100	128,200
151~200	35,600	46,400	60,500	71,500	84,100	95,600	112,300	134,500
201~250	37,400	48,700	63,300	74,900	88,500	100,100	117,700	141,000
251~280	39,200	51,000	66,200	78,300	92,900	104,500	123,000	147,300

ツインシェード | 前シェード価格+後シェード価格-7,000円  
 プレーンタイプ・シャープタイプの組み合わせが可能です。

●フラットバルーンシェード

コード式  
 1.3倍ヒダ 逆ボックスヒダ RY221317

ウェーブ数	1W	2W	3W	4W
H\W(cm)	40~75	76~150	151~225	226~240
50~100	46,800	62,400	75,900	83,100
101~150	49,100	64,700	78,200	85,400
151~200	51,400	67,000	80,500	87,700
201~250	53,700	69,300	82,800	90,000
251~280	56,000	71,600	85,100	92,300

●フラットバルーンシェード

コード式  
 1.3倍ヒダ 逆ボックスヒダ RY222317

ウェーブ数	1W	2W	3W	4W	5W
H\W(cm)	40~75	76~150	151~225	226~300	301~375
50~100	48,400	64,200	83,200	101,100	126,400
101~150	50,800	66,600	85,600	103,500	131,000
151~200	53,300	69,100	88,000	105,900	135,700
201~250	55,700	71,500	90,500	108,400	140,500
251~280	58,100	73,900	92,900	110,800	145,400

●バルーンシェード(フリルなし)

コード式  
 2倍ヒダ 3ツ山 RY201112  
 2倍ヒダ ギャザー RY201412

ウェーブ数	1W	2W	3W	4W	5W	5W
H\W(cm)	40~50	51~100	101~150	151~200	201~250	251~270
50~100	33,800	48,900	69,000	83,100	100,700	108,400
101~150	36,000	51,100	71,300	85,400	103,700	111,900
151~200	38,200	53,300	73,600	87,700	106,700	115,600
201~250	40,400	55,500	75,900	90,000	109,700	119,400
251~280	42,600	57,700	78,200	92,300	112,700	123,400

●バルーンシェード(フリルなし)

ドラム式  
 2倍ヒダ 3ツ山 RY202112  
 2倍ヒダ ギャザー RY202412

ウェーブ数	1W	2W	3W	4W	5W	6W	7W	8W
H\W(cm)	40~50	51~100	101~150	151~200	201~250	251~300	301~350	351~400
50~100	35,800	50,900	71,000	85,100	102,700	117,300	132,900	151,000
101~150	38,000	53,100	73,300	87,400	105,700	121,000	137,000	155,600
151~200	40,200	55,300	75,600	89,700	108,700	124,800	141,300	160,300
201~250	42,400	57,500	77,900	92,000	111,700	128,700	145,700	165,100
251~280	44,600	59,700	80,200	94,300	114,700	132,700	150,200	170,000

**EVISSA**  
**イビサ**

生地価格：¥6,300/m (¥4,600/m<sup>2</sup>)  
 生地巾：137cm  
 リピート：タテ - ヨコ -  
 重量：300gs/m<sup>2</sup>  
 組成：PL100%

寸法変化率： <タテ> <ヨコ>  
 <水洗い> 0.0% 0.0%  
 <ドライ> 0.0% -0.3%

FR799 01-12

F001

(金額単位：円)

●レギュラーカーテン 裾3つ折り仕上げ

2倍ヒダ 3ツ山 RTD110112  
 1.5倍ヒダ 2ツ山 RTD110213  
 1.5倍ヒダ ワンタック1ツ山 RTD160313

巾使い	1	2	3	4	5	6	7	8	9	10
H\W(cm) 2倍ヒダ	~63	64~127	128~190	191~254	255~317	318~381	382~444	445~508	509~571	572~635
1.5倍ヒダ	~84	85~169	170~254	255~338	339~423	424~508	509~592	593~677	678~762	763~846
~100	13,800	26,400	38,900	51,400	64,000	76,500	89,000	101,600	114,100	126,600
101~120	15,500	29,700	43,900	58,100	72,300	86,500	100,700	114,900	129,100	143,300
121~140	17,200	33,100	48,900	64,800	80,700	96,600	112,400	128,300	144,200	160,100
141~160	18,900	36,400	53,900	71,500	89,000	106,600	124,100	141,700	159,200	176,800
161~180	20,500	39,700	59,000	78,200	97,400	116,600	135,800	155,000	174,300	193,500
181~200	22,200	43,100	64,000	84,900	105,700	126,600	147,500	168,400	189,300	210,200
201~220	23,900	46,400	69,000	91,500	114,100	136,700	159,200	181,800	204,300	226,900
221~240	25,500	49,800	74,000	98,200	122,500	146,700	170,900	195,100	219,400	243,600
241~260	27,200	53,100	79,000	104,900	130,800	156,700	182,600	208,500	234,400	260,300
261~280	28,900	56,500	84,000	111,600	139,200	166,700	194,300	221,900	249,500	277,000
281~300	30,600	59,800	89,000	118,300	147,500	176,800	206,000	235,200	264,500	293,700
301~320	32,200	63,100	94,100	125,000	155,900	186,800	217,700	248,600	279,500	310,400
321~340	33,900	66,500	99,100	131,600	164,200	196,800	229,400	262,000	294,600	327,200
341~350	34,700	68,100	101,600	135,000	168,400	201,800	235,200	268,700	302,100	335,500

●共生地タッセル RT100000 ¥1,000/本

※1巾は片開きのみとなります。

●レギュラーカーテン(形態安定加工) 裾3つ折り仕上げ

2倍ヒダ 3ツ山 RTD111112  
 1.5倍ヒダ 2ツ山 RTD111213

巾使い	1	2	3	4	5
H\W(cm) 2倍ヒダ	~63	64~127	128~190	191~254	255~317
1.5倍ヒダ	~84	85~169	170~254	255~338	339~423
~100	14,700	28,000	41,400	54,700	68,100
101~120	16,400	31,600	46,700	61,900	77,000
121~140	18,200	35,100	52,100	69,000	85,900
141~160	20,000	38,700	57,400	76,100	94,800
161~180	21,800	42,300	62,700	83,200	103,700
181~200	23,600	45,800	68,100	90,300	112,600
201~220	25,300	49,400	73,400	97,500	121,500
221~240	27,100	52,900	78,800	104,600	130,400
241~260	28,900	56,500	84,100	111,700	139,300
261~280	30,700	60,100	89,400	118,800	148,200
281~300	32,500	63,600	94,800	126,000	157,100

●共生地タッセル RT100000 ¥1,000/本

※1巾は片開きのみとなります。

※最大製作寸法 片開きW320xH300cm(フック数27コ迄)  
 両開きW640xH300cm(フック数54コ迄)

●フラットカーテン 裾3つ折り仕上げ

1倍ヒダ RTD530011

巾使い	1	2	3	4	5
H\W(cm) 1倍ヒダ	~117	118~254	255~391	392~528	529~665
~100	14,200	27,000	39,800	52,700	65,500
101~120	15,900	30,400	45,000	59,500	74,100
121~140	17,600	33,800	50,100	66,400	82,600
141~160	19,300	37,300	55,200	73,200	91,200
161~180	21,000	40,700	60,400	80,100	99,800
181~200	22,700	44,100	65,500	86,900	108,300
201~220	24,400	47,500	70,700	93,800	116,900
221~240	26,100	51,000	75,800	100,600	125,400
241~260	27,800	54,400	80,900	107,500	134,000
261~280	29,500	57,800	86,100	114,300	142,600
281~300	31,300	61,200	91,200	121,200	151,100

●共生地タッセル RT100000 ¥1,000/本

※1巾は片開きのみとなります。

●フラットバランス

RTD440000

H\W(cm)	~90	91~140	141~190	191~240	241~290	291~340
~40	10,800	17,500	21,000	24,500	31,100	34,600
41~80	16,300	27,000	32,000	37,000	47,700	52,700

上記価格にはバランスレールを含んでいません。  
 表・裏共生地、ベルクロ付き。  
 仕上り巾は脇の張り出ししている部分も含めて発注ください。

●ペンシルギャザーカーテン 裾3つ折り仕上げ

2倍ヒダ ギャザー RTD110412  
 2.5倍ヒダ ギャザー RTD110415

巾使い	1	2	3	4	5
H\W(cm) 2倍ヒダ	~63	64~127	128~190	191~254	255~317
2.5倍ヒダ	~50	51~101	102~152	153~203	204~254
~100	14,700	28,000	41,400	54,700	68,100
101~120	16,400	31,600	46,700	61,900	77,000
121~140	18,200	35,100	52,100	69,000	85,900
141~160	20,000	38,700	57,400	76,100	94,800
161~180	21,800	42,300	62,700	83,200	103,700
181~200	23,600	45,800	68,100	90,300	112,600
201~220	25,300	49,400	73,400	97,500	121,500
221~240	27,100	52,900	78,800	104,600	130,400
241~260	28,900	56,500	84,100	111,700	139,300
261~280	30,700	60,100	89,400	118,800	148,200
281~300	32,500	63,600	94,800	126,000	157,100
301~320	34,300	67,200	100,100	133,100	166,000
321~340	36,000	70,800	105,500	140,200	174,900
341~350	36,900	72,500	108,100	143,800	179,400

●共生地タッセル RT100000 ¥1,000/本

※1巾は片開きのみとなります。

●アイレットカーテン 裾3つ折り仕上げ

1倍ヒダ RTD520711

巾使い	1	2	3	4	5
H\W(cm) 1倍ヒダ	~117	118~254	255~391	392~528	529~665
~100	31,800	56,200	74,900	105,300	129,800
101~120	33,500	59,600	80,100	112,100	138,400
121~140	35,200	63,000	85,200	119,000	146,900
141~160	36,900	66,500	90,300	125,800	155,500
161~180	38,600	69,900	95,500	132,700	164,100
181~200	40,300	73,300	100,600	139,500	172,600
201~220	42,000	76,700	105,800	146,400	181,200
221~240	43,700	80,200	110,900	153,200	189,700
241~260	45,400	83,600	116,000	160,100	198,300
261~280	47,200	87,000	121,200	166,900	206,900
281~300	48,900	90,400	126,300	173,800	215,400

●共生地タッセル RT100000 ¥1,000/本

※1巾は片開きのみとなります。

●センター箱ヒダバランス

RTD430300

H\W(cm)	~90	91~140	141~190	191~240	241~290	291~340
~40	19,700	25,500	27,500	29,500	35,300	37,300

上記価格にはバランスレールを含んでいません。  
 表・裏共生地、ベルクロ付き。  
 仕上り巾は脇の張り出ししている部分も含めて発注ください。

<ご注意> この商品はリバーシブル使いが可能です。

●プレーンシェード

コード式		RT231000				
H\W(cm)	30~50	51~90	91~140	141~190	191~240	
50~100	21,600	25,100	37,700	41,200	45,700	
101~150	26,500	30,000	46,200	49,700	54,800	
151~200	31,300	34,800	54,700	58,200	63,900	
201~250	36,200	39,700	63,200	66,700	73,000	
251~300	41,000	44,500	71,700	75,200	82,100	

ツインシェード | 前シェード価格+後シェード価格-7,000円  
プレーンタイプ・シャープタイプの組み合わせが可能です。

●シャープシェード

コード式		RT261000				
H\W(cm)	30~50	51~90	91~140	141~190	191~240	
50~100	26,000	32,000	46,400	50,100	54,300	
101~150	30,900	37,500	55,500	59,700	65,000	
151~200	35,700	42,900	64,700	69,400	75,700	
201~250	40,600	48,500	73,800	79,100	86,400	
251~300	45,400	53,900	82,900	88,700	97,100	

ツインシェード | 前シェード価格+後シェード価格-7,000円  
プレーンタイプ・シャープタイプの組み合わせが可能です。

●フラットバルーンシェード

コード式		1.3倍ヒダ 逆ボックスヒダ RT221317			
ウェーブ数	1W	2W	3W	4W	
H\W(cm)	40~75	76~150	151~225	226~240	
50~100	39,900	52,000	63,000	68,000	
101~150	45,400	60,600	74,800	79,800	
151~200	50,800	69,200	86,500	91,500	
201~250	56,300	77,800	98,300	103,300	
251~300	61,700	86,400	110,000	115,000	

●バルーンシェード(フリルなし)

コード式		2倍ヒダ 3ツ山 RT201112					
ウェーブ数	1W	2W	3W	4W	5W	5W	
H\W(cm)	40~50	51~100	101~150	151~200	201~250	251~270	
50~100	29,100	40,700	57,200	60,200	74,300	77,600	
101~150	34,500	49,200	69,000	72,000	89,900	93,700	
151~200	39,800	57,700	80,700	83,700	105,500	110,000	
201~250	45,200	66,200	92,500	95,500	121,100	126,400	
251~300	50,500	74,700	104,200	107,200	136,700	143,000	

●プレーンシェード

ドラム式		RT232000							
H\W(cm)	30~50	51~90	91~140	141~190	191~240	241~290	291~340	341~400	
50~100	24,400	28,100	40,900	44,600	49,300	63,100	70,400	81,200	
101~150	29,400	33,100	49,500	53,200	58,500	76,400	84,500	96,200	
151~200	34,300	37,900	58,100	61,800	67,800	89,200	98,000	110,500	
201~250	39,300	42,900	66,700	70,400	77,000	102,200	111,700	125,100	
251~300	44,100	47,800	75,300	79,000	86,300	115,100	125,300	139,500	

ツインシェード | 前シェード価格+後シェード価格-7,000円  
プレーンタイプ・シャープタイプの組み合わせが可能です。

●シャープシェード

ドラム式		RT262000							
H\W(cm)	30~50	51~90	91~140	141~190	191~240	241~290	291~340	341~400	
50~100	30,700	36,000	51,100	55,500	60,500	73,900	83,400	96,800	
101~150	35,700	41,500	60,200	65,200	71,200	87,800	98,200	112,600	
151~200	40,600	46,900	69,400	74,800	81,900	101,600	112,800	128,300	
201~250	45,600	52,400	78,500	84,500	92,600	115,600	127,700	144,300	
251~300	50,500	57,800	87,700	94,200	103,300	129,400	142,400	160,000	

ツインシェード | 前シェード価格+後シェード価格-7,000円  
プレーンタイプ・シャープタイプの組み合わせが可能です。

●フラットバルーンシェード

コード式		1.3倍ヒダ 逆ボックスヒダ RT222317				
ウェーブ数	1W	2W	3W	4W	5W	
H\W(cm)	40~75	76~150	151~225	226~300	301~375	
50~100	41,500	53,800	70,300	77,100	98,900	
101~150	47,100	62,500	82,200	89,000	116,100	
151~200	52,700	71,300	94,000	100,800	133,400	
201~250	58,300	80,000	106,000	112,800	150,800	
251~300	63,800	88,700	117,800	124,600	168,300	

●バルーンシェード(フリルなし)

ドラム式		2倍ヒダ 3ツ山 RT202112							
ウェーブ数	1W	2W	3W	4W	5W	6W	7W	8W	
H\W(cm)	40~50	51~100	101~150	151~200	201~250	251~300	301~350	351~400	
50~100	31,100	42,700	59,200	62,200	76,300	87,300	99,400	106,400	
101~150	36,500	51,200	71,000	74,000	91,900	106,800	122,400	129,900	
151~200	41,800	59,700	82,700	85,700	107,500	126,300	145,600	153,500	
201~250	47,200	68,200	94,500	97,500	123,100	146,000	168,900	177,200	
251~300	52,500	76,700	106,200	109,200	138,700	165,700	192,300	201,000	

LOUL  
ルール

生地価格：¥3,900/m (¥2,790/m<sup>2</sup>)

生地巾：140cm

リピート：タテ - ヨコ -

重量：208gs/m<sup>2</sup>

組成：表FR PL100% 裏FR PU100%

寸法変化率： <タテ> <ヨコ>  
<水洗い> -0.5% -0.4%  
<ドライ> -0.9% -0.4%

RC800 01-02

F003

(金額単位：円)

●レギュラーカーテン 裾3つ折り仕上げ

2倍ヒダ 3ツ山 RTD110112  
1.5倍ヒダ 2ツ山 RTD110213  
1.5倍ヒダ ワンタック1ツ山 RTD160313

巾使い	1	2	3	4	5	6	7	8	9	10
H\W(cm) 2倍ヒダ	~65	66~130	131~195	196~260	261~325	326~390	391~455	456~520	521~585	586~650
1.5倍ヒダ	~86	87~173	174~260	261~346	347~433	434~520	521~606	607~693	694~780	781~866
~100	9,800	18,800	27,800	36,800	45,800	54,800	63,800	72,800	81,800	90,800
101~120	11,000	21,200	31,400	41,600	51,800	62,000	72,200	82,400	92,600	102,800
121~140	12,200	23,600	35,000	46,400	57,800	69,200	80,600	92,000	103,400	114,800
141~160	13,400	26,000	38,600	51,200	63,800	76,400	89,000	101,600	114,200	126,800
161~180	14,600	28,400	42,200	56,000	69,800	83,600	97,400	111,200	125,000	138,800
181~200	15,800	30,800	45,800	60,800	75,800	90,800	105,800	120,800	135,800	150,800
201~220	17,000	33,200	49,400	65,600	81,800	98,000	114,200	130,400	146,600	162,800
221~240	18,200	35,600	53,000	70,400	87,800	105,200	122,600	140,000	157,400	174,800
241~260	19,400	38,000	56,600	75,200	93,800	112,400	131,000	149,600	168,200	186,800
261~280	20,600	40,400	60,200	80,000	99,800	119,600	139,400	159,200	179,000	198,800
281~300	21,800	42,800	63,800	84,800	105,800	126,800	147,800	168,800	189,800	210,800
301~320	23,000	45,200	67,400	89,600	111,800	134,000	156,200	178,400	200,600	222,800
321~340	24,200	47,600	71,000	94,400	117,800	141,200	164,600	188,000	211,400	234,800
341~350	24,800	48,800	72,800	96,800	120,800	144,800	168,800	192,800	216,800	240,800

●共生地タッセル RT100000 ¥1,000/本

※1巾は片開きのみとなります。

●レギュラーカーテン(形態安定加工) 裾3つ折り仕上げ

2倍ヒダ 3ツ山 RTD111112  
1.5倍ヒダ 2ツ山 RTD111213

巾使い	1	2	3	4	5
H\W(cm) 2倍ヒダ	~65	66~130	131~195	196~260	261~325
1.5倍ヒダ	~86	87~173	174~260	261~346	347~433
~100	10,700	20,500	30,300	40,200	50,000
101~120	12,000	23,100	34,300	45,400	56,600
121~140	13,300	25,800	38,200	50,700	63,100
141~160	14,600	28,400	42,200	55,900	69,700
161~180	15,900	31,000	46,100	61,200	76,300
181~200	17,200	33,600	50,000	66,400	82,800
201~220	18,500	36,300	54,000	71,700	89,400
221~240	19,900	38,900	57,900	76,900	95,900
241~260	21,200	41,500	61,800	82,200	102,500
261~280	22,500	44,100	65,800	87,400	109,100
281~300	23,800	46,700	69,700	92,700	115,600

●共生地タッセル RT100000 ¥1,000/本

※1巾は片開きのみとなります。

※最大製作寸法 片開きW320xH300cm(フック数27コ迄)  
両開きW640xH300cm(フック数54コ迄)

●アイレットカーテン 裾3つ折り仕上げ

1倍ヒダ RTD520711

巾使い	1	2	3	4	5
H\W(cm) 1倍ヒダ	~120	121~260	261~400	401~540	541~680
~100	27,700	48,700	63,900	90,700	111,700
101~120	29,000	51,100	67,600	95,700	117,900
121~140	30,200	53,600	71,300	100,600	124,100
141~160	31,500	56,100	75,100	105,600	130,300
161~180	32,700	58,600	78,800	110,600	136,500
181~200	34,000	61,100	82,500	115,500	142,800
201~220	35,200	63,600	86,200	120,500	149,000
221~240	36,400	66,000	90,000	125,500	155,200
241~260	37,700	68,500	93,700	130,400	161,400
261~280	38,900	71,000	97,400	135,400	167,600
281~300	40,200	73,500	101,100	140,400	173,800

●共生地タッセル RT100000 ¥1,000/本

※1巾は片開きのみとなります。

●フラットカーテン 裾3つ折り仕上げ

1倍ヒダ RTD530011

巾使い	1	2	3	4	5
H\W(cm) 1倍ヒダ	~120	121~260	261~400	401~540	541~680
~100	10,100	19,500	28,800	38,100	47,400
101~120	11,400	21,900	32,500	43,100	53,600
121~140	12,600	24,400	36,200	48,000	59,800
141~160	13,900	26,900	40,000	53,000	66,000
161~180	15,100	29,400	43,700	58,000	72,200
181~200	16,400	31,900	47,400	62,900	78,500
201~220	17,600	34,400	51,100	67,900	84,700
221~240	18,800	36,800	54,900	72,900	90,900
241~260	20,100	39,300	58,600	77,800	97,100
261~280	21,300	41,800	62,300	82,800	103,300
281~300	22,600	44,300	66,000	87,800	109,500

●共生地タッセル RT100000 ¥1,000/本

※1巾は片開きのみとなります。

<ご注意> この商品は遮光暗幕生地です。  
01-02色/1級

●プレーンシェード

コード式		RT231000				
H\W(cm)	30~50	51~90	91~140	141~190	191~240	
50~100	18,700	22,200	31,900	35,400	39,900	
101~150	22,400	25,900	38,000	41,500	46,600	
151~200	26,000	29,500	44,100	47,600	53,300	
201~250	29,700	33,200	50,200	53,700	60,000	
251~300	33,300	36,800	56,300	59,800	66,700	

ツインシェード | 前シェード価格+後シェード価格-7,000円  
プレーンタイプ・シャープタイプの組み合わせが可能です。

●プレーンシェード

ドラム式		RT232000								
H\W(cm)	30~50	51~90	91~140	141~190	191~240	241~290	291~340	341~400		
50~100	21,500	25,200	35,100	38,800	43,500	54,500	61,800	72,600		
101~150	25,300	29,000	41,300	45,000	50,300	64,100	72,200	83,900		
151~200	29,000	32,600	47,500	51,200	57,200	73,400	82,200	94,700		
201~250	32,800	36,400	53,700	57,400	64,000	82,700	92,200	105,600		
251~300	36,400	40,100	59,900	63,600	70,900	92,100	102,300	116,500		

ツインシェード | 前シェード価格+後シェード価格-7,000円  
プレーンタイプ・シャープタイプの組み合わせが可能です。



**ANDILLY**  
**アンディリー**

生地価格：¥13,700/m (¥4,570/m<sup>2</sup>)  
 生地巾：300cm  
 リピート：タテー ヨコ 5.7cm  
 重量：85gs/m<sup>2</sup>  
 組成：PL100%

寸法変化率： <タテ> <ヨコ>  
 <水洗い> 0.0% 0.0%  
 <ドライ> 0.0% 0.0%

FR804 01-02

F002

(金額単位：円)

●レギュラーカーテン 裾3つ折り仕上げ

2倍ヒダ 3ツ山 RYL110112  
 1.5倍ヒダ 2ツ山 RYL110213  
 1.5倍ヒダ ワンタック1ツ山 RYL160313

H\W(cm)	2倍ヒダ	~50	51~100	101~150	151~200	201~250	251~300	301~350	351~400	401~450	451~500
	1.5倍ヒダ	~66	67~133	134~200	201~266	267~333	334~400	401~466	467~533	534~600	601~666
	~260	22,300	39,400	56,400	73,500	90,600	107,700	124,800	141,900	159,000	176,100

●レギュラーカーテン ウェイト巻きロック

ウェイト巻きロック 本縫いウェイト  
 2倍ヒダ 3ツ山 RYL110122 RYL110182  
 1.5倍ヒダ 2ツ山 RYL110223 RYL110283  
 1.5倍ヒダ ワンタック1ツ山 RYL160323 RYL160383

H\W(cm)	2倍ヒダ	~50	51~100	101~150	151~200	201~250	251~300	301~350	351~400	401~450	451~500
	1.5倍ヒダ	~66	67~133	134~200	201~266	267~333	334~400	401~466	467~533	534~600	601~666
	~280	22,900	40,500	58,100	75,700	93,300	110,900	128,500	146,000	163,600	181,200

●ペンシルギャザーカーテン 裾3つ折り仕上げ

2倍ヒダ ギャザー RYL110412  
 2.5倍ヒダ ギャザー RYL110415

H\W(cm)	2倍ヒダ	~50	51~100	101~150	151~200	201~250	251~300	301~350	351~400	401~450	451~500
	2.5倍ヒダ	~40	41~80	81~120	121~160	161~200	201~240	241~280	281~320	321~360	361~400
	~260	22,900	40,500	58,100	75,700	93,300	110,900	128,500	146,000	163,600	181,200

●ペンシルギャザーカーテン ウェイト巻きロック

ウェイト巻きロック 本縫いウェイト  
 2倍ヒダ ギャザー RYL110422 RYL110482  
 2.5倍ヒダ ギャザー RYL110425 RYL110485

H\W(cm)	2倍ヒダ	~50	51~100	101~150	151~200	201~250	251~300	301~350	351~400	401~450	451~500
	2.5倍ヒダ	~40	41~80	81~120	121~160	161~200	201~240	241~280	281~320	321~360	361~400
	~280	23,600	41,700	59,700	77,800	95,900	114,000	132,100	150,200	168,300	186,400

●フラットカーテン 裾3つ折り仕上げ

1倍ヒダ RYL530011

H\W(cm)	1倍ヒダ	~50	51~100	101~150	151~200	201~250	251~300	301~350	351~400	401~450	451~500
	~260	17,500	26,300	35,000	43,800	52,500	61,300	70,000	78,800	87,500	96,300

●フラットカーテン ウェイト巻きロック

ウェイト巻きロック 本縫いウェイト  
 1倍ヒダ RYL530021 RYL530081

H\W(cm)	1倍ヒダ	~50	51~100	101~150	151~200	201~250	251~300	301~350	351~400	401~450	451~500
	~280	18,000	27,000	36,000	45,000	54,000	63,000	72,000	81,000	90,000	99,000

<ご注意> リボンコードの特性上、耳3ツ折部分には多少の歪みが発生します。  
リボンコードは縫い付け加工の為、多少の歪みがあります。

---

**VICTORIA**  
**ビクトリア**

生地価格：¥15,700/m (¥4,910/m<sup>2</sup>)  
 生地巾：320cm  
 リピート：タテ - ヨコ 27.5cm  
 重量：60gs/m<sup>2</sup>  
 組成：PL100%

寸法変化率： <タテ> <ヨコ>  
 <水洗い> 0.2% 0.0%  
 <ドライ> 0.3% -0.2%

FR806 01-02

F002

(金額単位：円)

●レギュラーカーテン 裾3つ折り仕上げ

2倍ヒダ 3ツ山 RYL110112  
 1.5倍ヒダ 2ツ山 RYL110213  
 1.5倍ヒダ ワンタック1ツ山 RYL160313

H\W(cm)	2倍ヒダ	~50	51~100	101~150	151~200	201~250	251~300	301~350	351~400	401~450	451~500
	1.5倍ヒダ	~66	67~133	134~200	201~266	267~333	334~400	401~466	467~533	534~600	601~666
	~280	26,800	42,000	63,000	84,000	101,200	122,200	143,200	158,500	179,500	200,500

●レギュラーカーテン ウェイト巻きロック

ウェイト巻きロック 本縫いウェイト  
 2倍ヒダ 3ツ山 RYL110122 RYL110182  
 1.5倍ヒダ 2ツ山 RYL110223 RYL110283  
 1.5倍ヒダ ワンタック1ツ山 RYL160323 RYL160383

H\W(cm)	2倍ヒダ	~50	51~100	101~150	151~200	201~250	251~300	301~350	351~400	401~450	451~500
	1.5倍ヒダ	~66	67~133	134~200	201~266	267~333	334~400	401~466	467~533	534~600	601~666
	~300	27,500	43,100	64,700	86,200	103,900	125,400	147,000	162,600	184,200	205,700

●ペンシルギャザーカーテン 裾3つ折り仕上げ

2倍ヒダ ギャザー RYL110412  
 2.5倍ヒダ ギャザー RYL110415

H\W(cm)	2倍ヒダ	~50	51~100	101~150	151~200	201~250	251~300	301~350	351~400	401~450	451~500
	2.5倍ヒダ	~40	41~80	81~120	121~160	161~200	201~240	241~280	281~320	321~360	361~400
	~280	27,500	43,100	64,700	86,200	103,900	125,400	147,000	162,600	184,200	205,700

●ペンシルギャザーカーテン ウェイト巻きロック

ウェイト巻きロック 本縫いウェイト  
 2倍ヒダ ギャザー RYL110422 RYL110482  
 2.5倍ヒダ ギャザー RYL110425 RYL110485

H\W(cm)	2倍ヒダ	~50	51~100	101~150	151~200	201~250	251~300	301~350	351~400	401~450	451~500
	2.5倍ヒダ	~40	41~80	81~120	121~160	161~200	201~240	241~280	281~320	321~360	361~400
	~300	28,200	44,200	66,300	88,400	106,500	128,600	150,700	166,800	188,900	211,000

●フラットカーテン 裾3つ折り仕上げ

1倍ヒダ RYL530011

H\W(cm)	1倍ヒダ	~50	51~100	101~150	151~200	201~250	251~300	301~350	351~400	401~450	451~500
	~280	21,500	33,200	39,000	48,800	60,500	70,200	81,900	85,800	97,500	107,300

●フラットカーテン ウェイト巻きロック

ウェイト巻きロック 本縫いウェイト  
 1倍ヒダ RYL530021 RYL530081

H\W(cm)	1倍ヒダ	~50	51~100	101~150	151~200	201~250	251~300	301~350	351~400	401~450	451~500
	~300	22,000	34,000	40,000	50,000	62,000	72,000	84,000	88,000	100,000	110,000

<ご注意> 刺繍の特性上、刺繍部分の縫い合わせ、耳3ツ折部分には多少の歪みが発生します。

---

**BACCARAT**  
**バカラ**

生地価格：¥12,700/m (¥3,970/m<sup>2</sup>)  
 生地巾：320cm  
 リピート：タテ 21cm ヨコ 14cm  
 重量：150gs/m<sup>2</sup>  
 組成：PL100%

寸法変化率： <タテ> <ヨコ>  
 <水洗い> -0.3% -0.2%  
 <ドライ> 0.0% 0.0%

FR807 01-03

F001

(金額単位：円)

●レギュラーカーテン 裾3つ折り仕上げ

2倍ヒダ 3ツ山 RYL110112  
 1.5倍ヒダ 2ツ山 RYL110213  
 1.5倍ヒダ ワンタック1ツ山 RYL160313

H\W(cm)	2倍ヒダ	~50	51~100	101~150	151~200	201~250	251~300	301~350	351~400	401~450	451~500
	1.5倍ヒダ	~66	67~133	134~200	201~266	267~333	334~400	401~466	467~533	534~600	601~666
	~280	21,000	37,100	53,100	67,600	86,900	101,400	117,500	133,600	149,700	165,800

●レギュラーカーテン ウェイト巻きロック

ウェイト巻きロック 本縫いウェイト  
 2倍ヒダ 3ツ山 RYL110122 RYL110182  
 1.5倍ヒダ 2ツ山 RYL110223 RYL110283  
 1.5倍ヒダ ワンタック1ツ山 RYL160323 RYL160383

H\W(cm)	2倍ヒダ	~50	51~100	101~150	151~200	201~250	251~300	301~350	351~400	401~450	451~500
	1.5倍ヒダ	~66	67~133	134~200	201~266	267~333	334~400	401~466	467~533	534~600	601~666
	~300	21,600	38,200	54,800	69,700	89,600	104,600	121,200	137,700	154,300	170,900

●レギュラーカーテン(形態安定加工) 裾3つ折り仕上げ

2倍ヒダ 3ツ山 RYL111112  
 1.5倍ヒダ 2ツ山 RYL111213

H\W(cm)	2倍ヒダ	~50	51~100	101~150	151~200	201~250	251~300	301~350	351~400	401~450	451~500
	1.5倍ヒダ	~66	67~133	134~200	201~266	267~333	334~400	401~466	467~533	534~600	601~640
	~280	21,900	38,800	55,600	70,800	91,000	106,100	123,000	139,800	156,700	173,500

※最大製作寸法 片開きW320xH300cm(フック数27コ迄)  
 両開きW640xH300cm(フック数54コ迄)

●レギュラーカーテン(形態安定加工) ウェイト巻きロック

ウェイト巻きロック 本縫いウェイト  
 2倍ヒダ 3ツ山 RYL111122 RYL111182  
 1.5倍ヒダ 2ツ山 RYL111123 RYL111283

H\W(cm)	2倍ヒダ	~50	51~100	101~150	151~200	201~250	251~300	301~350	351~400	401~450	451~500
	1.5倍ヒダ	~66	67~133	134~200	201~266	267~333	334~400	401~466	467~533	534~600	601~640
	~300	22,600	39,900	57,300	72,900	93,700	109,300	126,600	144,000	161,300	178,700

※最大製作寸法 片開きW320xH300cm(フック数27コ迄)  
 両開きW640xH300cm(フック数54コ迄)

●フラットカーテン 裾3つ折り仕上げ

1倍ヒダ RYL530011

H\W(cm)	1倍ヒダ	~50	51~100	101~150	151~200	201~250	251~300	301~350	351~400	401~450	451~500
	~280	16,500	23,100	33,000	42,900	49,500	57,800	66,000	74,300	80,900	90,800

●フラットカーテン ウェイト巻きロック

ウェイト巻きロック 本縫いウェイト  
 1倍ヒダ RYL530021 RYL530081

H\W(cm)	1倍ヒダ	~50	51~100	101~150	151~200	201~250	251~300	301~350	351~400	401~450	451~500
	~300	17,000	23,800	34,000	44,200	51,000	59,500	68,000	76,500	83,300	93,500

<ご注意> ローマンシェード価格には連窓及び分割による柄合わせの要尺は含まれておりません。

●プレーンシェード

コード式		RY231000				
H\W(cm)	30~50	51~90	91~140	141~190	191~240	
50~100	25,500	34,100	46,700	55,300	66,100	
101~150	27,200	35,800	48,900	57,500	68,900	
151~200	28,900	37,500	51,100	59,700	71,700	
201~250	30,600	39,200	53,300	61,900	74,500	
251~300	32,300	40,900	55,500	64,100	77,300	

ツインシェード | 前シェード価格+後シェード価格-7,000円  
プレーンタイプ・シャープタイプの組み合わせが可能です。

●シャープシェード

コード式		RY261000				
H\W(cm)	30~50	51~90	91~140	141~190	191~240	
50~100	29,900	41,000	55,400	64,200	74,700	
101~150	31,600	43,300	58,200	67,500	79,100	
151~200	33,300	45,600	61,100	70,900	83,500	
201~250	35,000	48,000	63,900	74,300	87,900	
251~300	36,700	50,300	66,700	77,600	92,300	

ツインシェード | 前シェード価格+後シェード価格-7,000円  
プレーンタイプ・シャープタイプの組み合わせが可能です。

●フラットバルーンシェード

コード式		1.3倍ヒダ 逆ボックスヒダ RY221317			
ウェーブ数	1W	2W	3W	4W	
H\W(cm)	40~75	76~150	151~225	226~240	
50~100	48,900	66,100	82,300	89,800	
101~150	51,200	68,400	84,600	92,100	
151~200	53,500	70,700	86,900	94,400	
201~250	55,800	73,000	89,200	96,700	
251~300	58,100	75,300	91,500	99,000	

●バルーンシェード(フリルなし)

コード式		2倍ヒダ 3ツ山 RY201112					
ウェーブ数	1W	2W	3W	4W	5W	5W	
H\W(cm)	40~50	51~100	101~150	151~200	201~250	251~270	
50~100	36,800	52,200	76,500	90,900	110,100	118,500	
101~150	39,000	54,400	78,800	93,200	113,100	122,000	
151~200	41,200	56,600	81,100	95,500	116,100	125,700	
201~250	43,400	58,800	83,400	97,800	119,100	129,500	
251~300	45,600	61,000	85,700	100,100	122,100	133,500	

●プレーンシェード

ドラム式		RY232000							
H\W(cm)	30~50	51~90	91~140	141~190	191~240	241~290	291~340	341~400	
50~100	28,300	37,100	49,900	58,700	69,700	83,600	96,000	114,400	
101~150	30,100	38,900	52,200	61,000	72,600	87,400	100,600	119,900	
151~200	31,900	40,600	54,500	63,300	75,600	90,800	104,700	124,800	
201~250	33,700	42,400	56,800	65,600	78,500	94,300	108,900	129,900	
251~300	35,400	44,200	59,100	67,900	81,500	97,800	113,100	134,900	

ツインシェード | 前シェード価格+後シェード価格-7,000円  
プレーンタイプ・シャープタイプの組み合わせが可能です。

●シャープシェード

ドラム式		RY262000							
H\W(cm)	30~50	51~90	91~140	141~190	191~240	241~290	291~340	341~400	
50~100	34,600	45,000	60,100	69,600	80,900	94,400	109,000	130,000	
101~150	36,400	47,300	62,900	73,000	85,300	98,800	114,300	136,300	
151~200	38,200	49,600	65,800	76,300	89,700	103,200	119,500	142,600	
201~250	40,000	51,900	68,600	79,700	94,100	107,700	124,900	149,100	
251~300	41,800	54,200	71,500	83,100	98,500	112,100	130,200	155,400	

ツインシェード | 前シェード価格+後シェード価格-7,000円  
プレーンタイプ・シャープタイプの組み合わせが可能です。

●フラットバルーンシェード

ドラム式		1.3倍ヒダ 逆ボックスヒダ RY222317				
ウェーブ数	1W	2W	3W	4W	5W	
H\W(cm)	40~75	76~150	151~225	226~300	301~375	
50~100	50,500	67,900	89,600	107,800	134,700	
101~150	52,900	70,300	92,000	110,200	139,300	
151~200	55,400	72,800	94,400	112,600	144,000	
201~250	57,800	75,200	96,900	115,100	148,800	
251~300	60,200	77,600	99,300	117,500	153,700	

●バルーンシェード(フリルなし)

ドラム式		2倍ヒダ 3ツ山 RY202112							
ウェーブ数	1W	2W	3W	4W	5W	6W	7W	8W	
H\W(cm)	40~50	51~100	101~150	151~200	201~250	251~300	301~350	351~400	
50~100	38,800	54,200	78,500	92,900	112,100	128,300	145,500	165,200	
101~150	41,000	56,400	80,800	95,200	115,100	132,000	149,600	169,800	
151~200	43,200	58,600	83,100	97,500	118,100	135,800	153,900	174,500	
201~250	45,400	60,800	85,400	99,800	121,100	139,700	158,300	179,300	
251~300	47,600	63,000	87,700	102,100	124,100	143,700	162,800	184,200	

HELETTE

生地価格：¥8,500/m (¥6,590/m<sup>2</sup>)

寸法変化率： &lt;タテ&gt; &lt;ヨコ&gt;

エレット

生地巾：129cm

&lt;水洗い&gt; 0.0% 0.0%

リピート：タテ 31.5cm ヨコ 26.5cm

&lt;ドライ&gt; 0.2% 0.3%

重量：64gs/m<sup>2</sup>

FR809 01

組成：PL100%

F002

(金額単位：円)

## ●レギュラーカーテン 裾3つ折り仕上げ

2倍ヒダ 3ツ山 RTL110112

1.5倍ヒダ 2ツ山 RTL110213

1.5倍ヒダ ワンタック1ツ山 RTL160313

巾使い	1	2	3	4	5	6	7	8	9	10
H\W(cm) 2倍ヒダ	~59	60~119	120~178	179~238	239~297	298~357	358~416	417~476	477~535	536~595
1.5倍ヒダ	~79	80~158	159~238	239~317	318~396	397~476	477~555	556~634	635~714	715~793
~100	16,700	33,400	50,100	66,800	83,500	100,200	116,900	133,600	150,300	167,000
101~120	19,900	39,700	59,500	79,400	99,200	119,000	138,800	158,700	178,500	198,300
121~140	19,900	39,700	59,500	79,400	99,200	119,000	138,800	158,700	178,500	198,300
141~160	24,100	48,100	72,100	96,100	120,100	144,100	168,100	192,100	216,100	240,100
161~180	27,200	54,300	81,400	108,600	135,700	162,800	190,000	217,100	244,200	271,400
181~200	27,200	54,300	81,400	108,600	135,700	162,800	190,000	217,100	244,200	271,400
201~220	30,300	60,600	90,800	121,100	151,400	181,600	211,900	242,100	272,400	302,700
221~240	33,400	66,800	100,200	133,600	167,000	200,400	233,800	267,200	300,600	334,000
241~260	33,400	66,800	100,200	133,600	167,000	200,400	233,800	267,200	300,600	334,000
261~280	36,600	73,100	109,600	146,100	182,700	219,200	255,700	292,200	328,800	365,300
281~300	36,600	73,100	109,600	146,100	182,700	219,200	255,700	292,200	328,800	365,300
301~320	39,700	79,400	119,000	158,700	198,300	238,000	277,600	317,300	356,900	396,600
321~340	42,800	85,600	128,400	171,200	214,000	256,800	299,500	342,300	385,100	427,900
341~350	42,800	85,600	128,400	171,200	214,000	256,800	299,500	342,300	385,100	427,900

※1巾は片開きのみとなります。

## ●フラットカーテン 裾3つ折り仕上げ

1倍ヒダ RTL530011

巾使い	1	2	3	4	5
H\W(cm) 1倍ヒダ	~109	110~238	239~367	368~496	497~625
~100	17,100	34,100	51,100	68,100	85,100
101~120	20,200	40,400	60,600	80,800	101,000
121~140	20,200	40,400	60,600	80,800	101,000
141~160	24,500	48,900	73,400	97,800	122,300
161~180	27,700	55,300	83,000	110,600	138,200
181~200	27,700	55,300	83,000	110,600	138,200
201~220	30,900	61,700	92,500	123,300	154,200
221~240	34,100	68,100	102,100	136,100	170,100
241~260	34,100	68,100	102,100	136,100	170,100
261~280	37,200	74,400	111,600	148,800	186,000
281~300	37,200	74,400	111,600	148,800	186,000

※1巾は片開きのみとなります。

<ご注意> 刺繍の特性上、横リピートの柄合わせが不完全な場合があります。  
刺繍の風合いは生産ロットによって、多少異なります。  
繊細な生地の為、取り扱いには十分に気を付けてください。

---



**KARAN**  
**キャラン**

生地価格：¥11,300/m (¥4,040/m<sup>2</sup>)  
 生地巾：280cm  
 リピート：タテ 総柄 ヨコ 16cm  
 重量：40gs/m<sup>2</sup>  
 組成：PL100%

寸法変化率： <タテ> <ヨコ>  
 <水洗い> -0.5% 0.0%  
 <ドライ> 0.0% 0.0%

FR810 01-02

F002

(金額単位：円)

●レギュラーカーテン 裾3つ折り仕上げ

2倍ヒダ 3ツ山 RYL110112  
 1.5倍ヒダ 2ツ山 RYL110213  
 1.5倍ヒダ ワンタック1ツ山 RYL160313

H\W(cm)	2倍ヒダ	~50	51~100	101~150	151~200	201~250	251~300	301~350	351~400	401~450	451~500
	1.5倍ヒダ	~66	67~133	134~200	201~266	267~333	334~400	401~466	467~533	534~600	601~666
	~240	19,100	33,800	47,100	64,700	77,900	92,600	105,800	123,400	136,700	151,400

●レギュラーカーテン ウェイトテープ付

2倍ヒダ 3ツ山 RYL110192  
 1.5倍ヒダ 2ツ山 RYL110193  
 1.5倍ヒダ ワンタック1ツ山 RYL160393

H\W(cm)	2倍ヒダ	~50	51~100	101~150	151~200	201~250	251~300	301~350	351~400	401~450	451~500
	1.5倍ヒダ	~66	67~133	134~200	201~266	267~333	334~400	401~466	467~533	534~600	601~666
	~260	19,800	35,000	48,700	66,900	80,600	95,700	109,400	127,600	141,300	156,500

●レギュラーカーテン(形態安定加工) 裾3つ折り仕上げ

2倍ヒダ 3ツ山 RYL111112  
 1.5倍ヒダ 2ツ山 RYL111213

H\W(cm)	2倍ヒダ	~50	51~100	101~150	151~200	201~250	251~300	301~350	351~400	401~450	451~500
	1.5倍ヒダ	~66	67~133	134~200	201~266	267~333	334~400	401~466	467~533	534~600	601~640
	~240	20,100	35,600	49,500	68,000	81,900	97,300	111,200	129,700	143,600	159,100

※最大製作寸法 片開きW320xH300cm(フック数27コ迄)  
 両開きW640xH300cm(フック数54コ迄)

●レギュラーカーテン(形態安定加工) ウェイトテープ付

2倍ヒダ 3ツ山 RYL111192  
 1.5倍ヒダ 2ツ山 RYL111293

H\W(cm)	2倍ヒダ	~50	51~100	101~150	151~200	201~250	251~300	301~350	351~400	401~450	451~500
	1.5倍ヒダ	~66	67~133	134~200	201~266	267~333	334~400	401~466	467~533	534~600	601~640
	~260	20,800	36,700	51,100	70,200	84,500	100,500	114,800	133,900	148,300	164,200

※最大製作寸法 片開きW320xH300cm(フック数27コ迄)  
 両開きW640xH300cm(フック数54コ迄)

●フラットカーテン 裾3つ折り仕上げ

1倍ヒダ RYL530011

H\W(cm)	1倍ヒダ	~50	51~100	101~150	151~200	201~250	251~300	301~350	351~400	401~450	451~500
	~240	15,100	22,700	30,200	36,300	46,900	54,400	60,400	68,000	75,500	83,100

●フラットカーテン ウェイトテープ付

1倍ヒダ RYL530091

H\W(cm)	1倍ヒダ	~50	51~100	101~150	151~200	201~250	251~300	301~350	351~400	401~450	451~500
	~260	15,600	23,400	31,200	37,500	48,400	56,200	62,400	70,200	78,000	85,800

<ご注意> 01, 02色番の生地は織りが異なります。

ローマンシェード価格には連窓及び分割による柄合わせの要尺は含まれておりません。  
 繊細な生地の為、取り扱いには十分に気を付けてください。

●プレーンシェード

コード式 RY231000

H\W(cm)	30~50	51~90	91~140	141~190	191~240
50~100	25,300	32,200	42,900	53,200	63,300
101~150	27,000	33,900	45,100	55,400	66,100
151~200	28,700	35,600	47,300	57,600	68,900
201~250	30,400	37,300	49,500	59,800	71,700
251~260	32,100	39,000	51,700	62,000	74,500

ツインシェード | 前シェード価格+後シェード価格-7,000円  
 プレーンタイプ・シャープタイプの組み合わせが可能です。

●フラットバルーンシェード

コード式  
 1.3倍ヒダ 逆ボックスヒダ RY221317

ウェーブ数	1W	2W	3W	4W
H\W(cm)	40~75	76~150	151~225	226~240
50~100	47,000	62,800	76,500	86,000
101~150	49,300	65,100	78,800	88,300
151~200	51,600	67,400	81,100	90,600
201~250	53,900	69,700	83,400	92,900
251~260	56,200	72,000	85,700	95,200

●バルーンシェード(フリルなし)

コード式  
 2倍ヒダ 3ツ山 RY201112

ウェーブ数	1W	2W	3W	4W	5W	5W
H\W(cm)	40~50	51~100	101~150	151~200	201~250	251~270
50~100	35,100	51,500	70,700	85,000	102,800	110,600
101~150	37,300	53,700	73,000	87,300	105,800	114,100
151~200	39,500	55,900	75,300	89,600	108,800	117,800
201~250	41,700	58,100	77,600	91,900	111,800	121,600
251~260	43,900	60,300	79,900	94,200	114,800	125,600

●プレーンシェード

ドラム式 RY232000

H\W(cm)	30~50	51~90	91~140	141~190	191~240	241~290	291~340	341~400
50~100	28,100	35,200	46,100	56,600	66,900	78,900	91,800	109,400
101~150	29,900	37,000	48,400	58,900	69,800	82,700	96,400	114,900
151~200	31,700	38,700	50,700	61,200	72,800	86,100	100,500	119,800
201~250	33,500	40,500	53,000	63,500	75,700	89,600	104,700	124,900
251~260	35,200	42,300	55,300	65,800	78,700	93,100	108,900	129,900

ツインシェード | 前シェード価格+後シェード価格-7,000円  
 プレーンタイプ・シャープタイプの組み合わせが可能です。

●フラットバルーンシェード

ドラム式  
 1.3倍ヒダ 逆ボックスヒダ RY222317

ウェーブ数	1W	2W	3W	4W	5W
H\W(cm)	40~75	76~150	151~225	226~300	301~375
50~100	48,600	64,600	83,800	104,200	128,500
101~150	51,000	67,000	86,200	106,600	133,100
151~200	53,500	69,500	88,600	109,000	137,800
201~250	55,900	71,900	91,100	111,500	142,600
251~260	58,300	74,300	93,500	113,900	147,500

●バルーンシェード(フリルなし)

ドラム式  
 2倍ヒダ 3ツ山 RY202112

ウェーブ数	1W	2W	3W	4W	5W	6W	7W	8W
H\W(cm)	40~50	51~100	101~150	151~200	201~250	251~300	301~350	351~400
50~100	37,100	53,500	72,700	87,000	104,800	120,700	135,400	153,700
101~150	39,300	55,700	75,000	89,300	107,800	124,400	139,500	158,300
151~200	41,500	57,900	77,300	91,600	110,800	128,200	143,800	163,000
201~250	43,700	60,100	79,600	93,900	113,800	132,100	148,200	167,800
251~260	45,900	62,300	81,900	96,200	116,800	136,100	152,700	172,700

**MONET**  
**モネット**

生地価格：¥13,500/m (¥4,500/m<sup>2</sup>)  
 生地巾：300cm  
 リピート：タテ46cm ヨコ -  
 重量：144gs/m<sup>2</sup>  
 組成：PL100%

寸法変化率：  
 <タテ> <ヨコ>  
 <水洗い> 0.0% 0.0%  
 <ドライ> -0.5% -0.5%

FR811 01-02

F002

(金額単位：円)

●レギュラーカーテン 裾3つ折り仕上げ

2倍ヒダ 3ツ山 RYL110112  
 1.5倍ヒダ 2ツ山 RYL110213  
 1.5倍ヒダ ワンタック1ツ山 RYL160313

H\W(cm)	2倍ヒダ	~50	51~100	101~150	151~200	201~250	251~300	301~350	351~400	401~450	451~500
	1.5倍ヒダ	~66	67~133	134~200	201~266	267~333	334~400	401~466	467~533	534~600	601~666
	~260	20,300	37,200	54,100	71,000	87,900	104,800	121,700	138,500	155,400	172,300

●レギュラーカーテン ウェイト巻きロック

2倍ヒダ 3ツ山 RYL110122 本縫いウェイト RYL110182  
 1.5倍ヒダ 2ツ山 RYL110223 RYL110283  
 1.5倍ヒダ ワンタック1ツ山 RYL160323 RYL160383

H\W(cm)	2倍ヒダ	~50	51~100	101~150	151~200	201~250	251~300	301~350	351~400	401~450	451~500
	1.5倍ヒダ	~66	67~133	134~200	201~266	267~333	334~400	401~466	467~533	534~600	601~666
	~280	20,900	38,300	55,700	73,100	90,500	107,900	125,300	142,600	160,000	177,400

●フラットカーテン 裾3つ折り仕上げ

1倍ヒダ RYL530011

H\W(cm)	1倍ヒダ	~50	51~100	101~150	151~200	201~250	251~300	301~350	351~400	401~450	451~500
	~260	15,600	24,300	32,900	41,600	50,200	58,900	67,500	76,200	84,800	93,500

●フラットカーテン ウェイト巻きロック

1倍ヒダ RYL530021 本縫いウェイト RYL530081

H\W(cm)	1倍ヒダ	~50	51~100	101~150	151~200	201~250	251~300	301~350	351~400	401~450	451~500
	~280	16,100	25,000	33,900	42,800	51,700	60,600	69,500	78,400	87,300	96,200

<ご注意> 刺繍の風合いは生産ロットによって、多少異なります。

---

**MONET PLAIN**  
**モネットプレーン**

生地価格：¥6,900/m (¥2,300/m<sup>2</sup>)  
生地巾：300cm  
リピート：タテ - ヨコ -  
重量：87gs/m<sup>2</sup>  
組成：PL100%

寸法変化率： <タテ> <ヨコ>  
<水洗い> 0.0% 0.0%  
<ドライ> -0.5% -0.5%

FR812 01-02

F002

(金額単位：円)

●レギュラーカーテン 裾3つ折り仕上げ

2倍ヒダ 3ツ山 RYL110112  
1.5倍ヒダ 2ツ山 RYL110213  
1.5倍ヒダ ワンタック1ツ山 RYL160313

H\W(cm)	2倍ヒダ	~50	51~100	101~150	151~200	201~250	251~300	301~350	351~400	401~450	451~500
	1.5倍ヒダ	~66	67~133	134~200	201~266	267~333	334~400	401~466	467~533	534~600	601~666
	~260	12,400	22,700	33,000	43,300	53,600	63,800	74,100	84,400	94,700	105,000

●レギュラーカーテン ウェイト巻きロック

ウェイト巻きロック 本縫いウェイト  
2倍ヒダ 3ツ山 RYL110122 RYL110182  
1.5倍ヒダ 2ツ山 RYL110223 RYL110283  
1.5倍ヒダ ワンタック1ツ山 RYL160323 RYL160383

H\W(cm)	2倍ヒダ	~50	51~100	101~150	151~200	201~250	251~300	301~350	351~400	401~450	451~500
	1.5倍ヒダ	~66	67~133	134~200	201~266	267~333	334~400	401~466	467~533	534~600	601~666
	~280	13,000	23,800	34,600	45,400	56,200	66,900	77,700	88,500	99,300	110,100

●レギュラーカーテン(形態安定加工) 裾3つ折り仕上げ

2倍ヒダ 3ツ山 RYL111112  
1.5倍ヒダ 2ツ山 RYL111213

H\W(cm)	2倍ヒダ	~50	51~100	101~150	151~200	201~250	251~300	301~350	351~400	401~450	451~500
	1.5倍ヒダ	~66	67~133	134~200	201~266	267~333	334~400	401~466	467~533	534~600	601~640
	~260	13,300	24,300	35,400	46,400	57,500	68,500	79,500	90,600	101,600	112,700

※最大製作寸法 片開きW320xH300cm(フック数27コ迄)  
両開きW640xH300cm(フック数54コ迄)

●レギュラーカーテン(形態安定加工) ウェイト巻きロック

ウェイト巻きロック 本縫いウェイト  
2倍ヒダ 3ツ山 RYL111122 RYL111182  
1.5倍ヒダ 2ツ山 RYL111123 RYL111283

H\W(cm)	2倍ヒダ	~50	51~100	101~150	151~200	201~250	251~300	301~350	351~400	401~450	451~500
	1.5倍ヒダ	~66	67~133	134~200	201~266	267~333	334~400	401~466	467~533	534~600	601~640
	~280	13,900	25,400	37,000	48,500	60,100	71,600	83,100	94,700	106,200	117,800

※最大製作寸法 片開きW320xH300cm(フック数27コ迄)  
両開きW640xH300cm(フック数54コ迄)

●ペンシルギャザーカーテン 裾3つ折り仕上げ

2倍ヒダ ギャザー RYL110412  
2.5倍ヒダ ギャザー RYL110415

H\W(cm)	2倍ヒダ	~50	51~100	101~150	151~200	201~250	251~300	301~350	351~400	401~450	451~500
	2.5倍ヒダ	~40	41~80	81~120	121~160	161~200	201~240	241~280	281~320	321~360	361~400
	~260	13,000	23,800	34,600	45,400	56,200	66,900	77,700	88,500	99,300	110,100

●ペンシルギャザーカーテン ウェイト巻きロック

ウェイト巻きロック 本縫いウェイト  
2倍ヒダ ギャザー RYL110422 RYL110482  
2.5倍ヒダ ギャザー RYL110425 RYL110485

H\W(cm)	2倍ヒダ	~50	51~100	101~150	151~200	201~250	251~300	301~350	351~400	401~450	451~500
	2.5倍ヒダ	~40	41~80	81~120	121~160	161~200	201~240	241~280	281~320	321~360	361~400
	~280	13,600	24,900	36,200	47,500	58,800	70,000	81,300	92,600	103,900	115,200

●フラットカーテン 裾3つ折り仕上げ

1倍ヒダ RYL530011

H\W(cm)	1倍ヒダ	~50	51~100	101~150	151~200	201~250	251~300	301~350	351~400	401~450	451~500
	~260	9,700	15,000	20,400	25,700	31,100	36,400	41,800	47,100	52,500	57,800

●フラットカーテン ウェイト巻きロック

ウェイト巻きロック 本縫いウェイト  
1倍ヒダ RYL530021 RYL530081

H\W(cm)	1倍ヒダ	~50	51~100	101~150	151~200	201~250	251~300	301~350	351~400	401~450	451~500
	~280	10,100	15,700	21,300	26,900	32,500	38,100	43,700	49,300	54,900	60,500

●プレーンシェード

コード式	RY231000				
H\W(cm)	30~50	51~90	91~140	141~190	191~240
50~100	19,600	25,800	34,300	41,200	49,200
101~150	21,300	27,500	36,500	43,400	52,000
151~200	23,000	29,200	38,700	45,600	54,800
201~250	24,700	30,900	40,900	47,800	57,600
251~280	26,400	32,600	43,100	50,000	60,400

ツインシェード | 前シェード価格+後シェード価格-7,000円  
プレーンタイプ・シャープタイプの組み合わせが可能です。

●シャープシェード

コード式	RY261000				
H\W(cm)	30~50	51~90	91~140	141~190	191~240
50~100	24,000	32,700	43,000	50,100	57,800
101~150	25,700	35,000	45,800	53,400	62,200
151~200	27,400	37,300	48,700	56,800	66,600
201~250	29,100	39,700	51,500	60,200	71,000
251~280	30,800	42,000	54,300	63,500	75,400

ツインシェード | 前シェード価格+後シェード価格-7,000円  
プレーンタイプ・シャープタイプの組み合わせが可能です。

●フラットバルーンシェード

コード式	1.3倍ヒダ 逆ボックスヒダ RY221317			
ウェーブ数	1W	2W	3W	4W
H\W(cm)	40~75	76~150	151~225	226~240
50~100	41,300	52,700	62,400	68,800
101~150	43,600	55,000	64,700	71,100
151~200	45,900	57,300	67,000	73,400
201~250	48,200	59,600	69,300	75,700
251~280	50,500	61,900	71,600	78,000

●バルーンシェード(フリルなし)

コード式	2倍ヒダ 3ツ山 RY201112					
コード式	2倍ヒダ ギャザー RY201412					
ウェーブ数	1W	2W	3W	4W	5W	5W
H\W(cm)	40~50	51~100	101~150	151~200	201~250	251~270
50~100	29,100	40,000	55,900	65,800	79,200	85,300
101~150	31,300	42,200	58,200	68,100	82,200	88,800
151~200	33,500	44,400	60,500	70,400	85,200	92,500
201~250	35,700	46,600	62,800	72,700	88,200	96,300
251~280	37,900	48,800	65,100	75,000	91,200	100,300

●バルーンシェード(フリルあり)

コード式	2倍ヒダ 3ツ山 RY211142					
ウェーブ数	1W	2W	3W	4W	5W	5W
H\W(cm)	40~50	51~100	101~150	151~200	201~250	251~270
50~100	29,700	41,200	57,700	68,100	81,900	88,300
101~150	31,900	43,400	60,000	70,400	84,900	91,800
151~200	34,100	45,600	62,300	72,700	87,900	95,500
201~250	45,300	56,800	73,600	84,000	99,900	108,300
251~280	47,500	59,000	75,900	86,300	102,900	112,300

●プレーンシェード

コード式	RY232000							
H\W(cm)	30~50	51~90	91~140	141~190	191~240	241~290	291~340	341~400
50~100	22,400	28,800	37,500	44,600	52,800	62,500	73,300	88,200
101~150	24,200	30,600	39,800	46,900	55,700	66,300	77,900	93,700
151~200	26,000	32,300	42,100	49,200	58,700	69,700	82,000	98,600
201~250	27,800	34,100	44,400	51,500	61,600	73,200	86,200	103,700
251~280	29,500	35,900	46,700	53,800	64,600	76,700	90,400	108,700

ツインシェード | 前シェード価格+後シェード価格-7,000円  
プレーンタイプ・シャープタイプの組み合わせが可能です。

●シャープシェード

コード式	RY262000							
H\W(cm)	30~50	51~90	91~140	141~190	191~240	241~290	291~340	341~400
50~100	28,700	36,700	47,700	55,500	64,000	73,300	86,300	103,800
101~150	30,500	39,000	50,500	58,900	68,400	77,700	91,600	110,100
151~200	32,300	41,300	53,400	62,200	72,800	82,100	96,800	116,400
201~250	34,100	43,600	56,200	65,600	77,200	86,600	102,200	122,900
251~280	35,900	45,900	59,100	69,000	81,600	91,000	107,500	129,200

ツインシェード | 前シェード価格+後シェード価格-7,000円  
プレーンタイプ・シャープタイプの組み合わせが可能です。

●フラットバルーンシェード

コード式	1.3倍ヒダ 逆ボックスヒダ RY222317					
ウェーブ数	1W	2W	3W	4W	5W	
H\W(cm)	40~75	76~150	151~225	226~300	301~375	
50~100	42,900	54,500	69,700	83,400	104,500	
101~150	45,300	56,900	72,100	85,800	109,100	
151~200	47,800	59,400	74,500	88,200	113,800	
201~250	50,200	61,800	77,000	90,700	118,600	
251~280	52,600	64,200	79,400	93,100	123,500	

●バルーンシェード(フリルなし)

コード式	2倍ヒダ 3ツ山 RY202112							
コード式	2倍ヒダ ギャザー RY202412							
ウェーブ数	1W	2W	3W	4W	5W	6W	7W	8W
H\W(cm)	40~50	51~100	101~150	151~200	201~250	251~300	301~350	351~400
50~100	31,100	42,000	57,900	67,800	81,200	91,600	103,000	116,900
101~150	33,300	44,200	60,200	70,100	84,200	95,300	107,100	121,500
151~200	35,500	46,400	62,500	72,400	87,200	99,100	111,400	126,200
201~250	37,700	48,600	64,800	74,700	90,200	103,000	115,800	131,000
251~280	39,900	50,800	67,100	77,000	93,200	107,000	120,300	135,900

●バルーンシェード(フリルあり)

コード式	2倍ヒダ 3ツ山 RY212112							
ウェーブ数	1W	2W	3W	4W	5W	6W	7W	8W
H\W(cm)	40~50	51~100	101~150	151~200	201~250	251~300	301~350	351~400
50~100	31,700	43,200	59,700	70,100	83,900	94,600	106,900	121,400
101~150	33,900	45,400	62,000	72,400	86,900	98,300	111,000	126,000
151~200	36,100	47,600	64,300	74,700	89,900	102,100	115,300	130,700
201~250	47,300	58,800	75,600	86,000	101,900	115,000	128,700	144,500
251~280	49,500	61,000	77,900	88,300	104,900	119,000	133,200	149,400

**TORTORA**  
**トルトラ**

生地価格：¥7,900/m (¥2,600/m<sup>2</sup>)  
 生地巾：305cm  
 リピート：タテ - ヨコ 29cm  
 重量：98gs/m<sup>2</sup>  
 組成：PL100%

寸法変化率： <タテ> <ヨコ>  
 <水洗い> 0.2% -0.5%  
 <ドライ> -0.5% -0.8%

FR813 01-03

F002

(金額単位：円)

●レギュラーカーテン 裾3つ折り仕上げ

2倍ヒダ 3ツ山 RYL110112  
 1.5倍ヒダ 2ツ山 RYL110213  
 1.5倍ヒダ ワンタック1ツ山 RYL160313

H\W(cm)	2倍ヒダ	~50	51~100	101~150	151~200	201~250	251~300	301~350	351~400	401~450	451~500
	1.5倍ヒダ	~66	67~133	134~200	201~266	267~333	334~400	401~466	467~533	534~600	601~666
	~265	17,000	27,100	39,600	49,700	59,900	72,300	82,500	96,000	105,000	118,600

●レギュラーカーテン ウェイト巻きロック

ウェイト巻きロック 本縫いウェイト  
 2倍ヒダ 3ツ山 RYL110122 RYL110182  
 1.5倍ヒダ 2ツ山 RYL110223 RYL110283  
 1.5倍ヒダ ワンタック1ツ山 RYL160323 RYL160383

H\W(cm)	2倍ヒダ	~50	51~100	101~150	151~200	201~250	251~300	301~350	351~400	401~450	451~500
	1.5倍ヒダ	~66	67~133	134~200	201~266	267~333	334~400	401~466	467~533	534~600	601~666
	~285	17,700	28,300	41,300	51,900	62,500	75,500	86,100	100,300	109,700	123,800

●レギュラーカーテン(形態安定加工) 裾3つ折り仕上げ

2倍ヒダ 3ツ山 RYL111112  
 1.5倍ヒダ 2ツ山 RYL111213

H\W(cm)	2倍ヒダ	~50	51~100	101~150	151~200	201~250	251~300	301~350	351~400	401~450	451~500
	1.5倍ヒダ	~66	67~133	134~200	201~266	267~333	334~400	401~466	467~533	534~600	601~640
	~265	18,100	28,900	42,200	53,000	63,900	77,100	87,900	102,400	112,000	126,500

※最大製作寸法 片開きW320xH300cm(フック数27コ迄)  
 両開きW640xH300cm(フック数54コ迄)

●レギュラーカーテン(形態安定加工) ウェイト巻きロック

ウェイト巻きロック 本縫いウェイト  
 2倍ヒダ 3ツ山 RYL111122 RYL111182  
 1.5倍ヒダ 2ツ山 RYL111123 RYL111283

H\W(cm)	2倍ヒダ	~50	51~100	101~150	151~200	201~250	251~300	301~350	351~400	401~450	451~500
	1.5倍ヒダ	~66	67~133	134~200	201~266	267~333	334~400	401~466	467~533	534~600	601~640
	~285	18,900	30,100	43,900	55,200	66,500	80,300	91,600	106,600	116,700	131,700

※最大製作寸法 片開きW320xH300cm(フック数27コ迄)  
 両開きW640xH300cm(フック数54コ迄)

●ペンシルギャザーカーテン 裾3つ折り仕上げ

2倍ヒダ ギャザー RYL110412  
 2.5倍ヒダ ギャザー RYL110415

H\W(cm)	2倍ヒダ	~50	51~100	101~150	151~200	201~250	251~300	301~350	351~400	401~450	451~500
	2.5倍ヒダ	~40	41~80	81~120	121~160	161~200	201~240	241~280	281~320	321~360	361~400
	~265	17,700	28,300	41,300	51,900	62,500	75,500	86,100	100,300	109,700	123,800

●ペンシルギャザーカーテン ウェイト巻きロック

ウェイト巻きロック 本縫いウェイト  
 2倍ヒダ ギャザー RYL110422 RYL110482  
 2.5倍ヒダ ギャザー RYL110425 RYL110485

H\W(cm)	2倍ヒダ	~50	51~100	101~150	151~200	201~250	251~300	301~350	351~400	401~450	451~500
	2.5倍ヒダ	~40	41~80	81~120	121~160	161~200	201~240	241~280	281~320	321~360	361~400
	~285	18,500	29,500	43,100	54,100	65,200	78,700	89,800	104,500	114,300	129,100

●フラットカーテン 裾3つ折り仕上げ

1倍ヒダ RYL530011

H\W(cm)	1倍ヒダ	~50	51~100	101~150	151~200	201~250	251~300	301~350	351~400	401~450	451~500
	~265	14,100	17,600	24,600	31,600	34,000	41,000	48,000	55,000	58,500	65,600

●フラットカーテン ウェイト巻きロック

ウェイト巻きロック 本縫いウェイト  
 1倍ヒダ RYL530021 RYL530081

H\W(cm)	1倍ヒダ	~50	51~100	101~150	151~200	201~250	251~300	301~350	351~400	401~450	451~500
	~285	14,700	18,300	25,700	33,000	35,400	42,700	50,100	57,400	61,000	68,400

<ご注意> ローマンシェード価格には連窓及び分割による柄合わせの要尺は含まれておりません。  
 スラブ、ネップなど意匠系の風合いは生産ロットにより異なります。  
 スラブ、ネップ部分は均等ではありません、風合いとして多少の違いは発生します。

●プレーンシェード

コード式 RY231000

H\W(cm)	30~50	51~90	91~140	141~190	191~240
50~100	23,500	29,400	39,100	47,400	53,500
101~150	25,200	31,100	41,300	49,600	56,300
151~200	26,900	32,800	43,500	51,800	59,100
201~250	28,600	34,500	45,700	54,000	61,900
251~285	30,300	36,200	47,900	56,200	64,700

ツインシェード | 前シェード価格+後シェード価格-7,000円  
 プレーンタイプ・シャープタイプの組み合わせが可能です。

●フラットバルーンシェード

コード式  
 1.3倍ヒダ 逆ボックスヒダ RY221317

ウェーブ数	1W	2W	3W	4W
H\W(cm)	40~75	76~150	151~225	226~240
50~100	44,200	55,800	68,000	73,000
101~150	46,500	58,100	70,300	75,300
151~200	48,800	60,400	72,600	77,600
201~250	51,100	62,700	74,900	79,900
251~285	53,400	65,000	77,200	82,200

●バルーンシェード(フリルなし)

コード式  
 2倍ヒダ 3ツ山 RY201112  
 2倍ヒダ ギャザー RY201412

ウェーブ数	1W	2W	3W	4W	5W	5W
H\W(cm)	40~50	51~100	101~150	151~200	201~250	251~270
50~100	31,000	44,500	59,800	72,300	85,900	91,600
101~150	33,200	46,700	62,100	74,600	88,900	95,100
151~200	35,400	48,900	64,400	76,900	91,900	98,800
201~250	37,600	51,100	66,700	79,200	94,900	102,600
251~285	39,800	53,300	69,000	81,500	97,900	106,600

●プレーンシェード

ドラム式 RY232000

H\W(cm)	30~50	51~90	91~140	141~190	191~240	241~290	291~340	341~400
50~100	26,300	32,400	42,300	50,800	57,100	68,100	80,100	95,700
101~150	28,100	34,200	44,600	53,100	60,000	71,900	84,700	101,200
151~200	29,900	35,900	46,900	55,400	63,000	75,300	88,800	106,100
201~250	31,700	37,700	49,200	57,700	65,900	78,800	93,000	111,200
251~285	33,400	39,500	51,500	60,000	68,900	82,300	97,200	116,200

ツインシェード | 前シェード価格+後シェード価格-7,000円  
 プレーンタイプ・シャープタイプの組み合わせが可能です。

●フラットバルーンシェード

ドラム式  
 1.3倍ヒダ 逆ボックスヒダ RY222317

ウェーブ数	1W	2W	3W	4W	5W
H\W(cm)	40~75	76~150	151~225	226~300	301~375
50~100	45,800	57,600	75,300	89,200	110,500
101~150	48,200	60,000	77,700	91,600	115,100
151~200	50,700	62,500	80,100	94,000	119,800
201~250	53,100	64,900	82,600	96,500	124,600
251~285	55,500	67,300	85,000	98,900	129,500

●バルーンシェード(フリルなし)

ドラム式  
 2倍ヒダ 3ツ山 RY202112  
 2倍ヒダ ギャザー RY202412

ウェーブ数	1W	2W	3W	4W	5W	6W	7W	8W
H\W(cm)	40~50	51~100	101~150	151~200	201~250	251~300	301~350	351~400
50~100	33,000	46,500	61,800	74,300	87,900	100,100	111,700	125,800
101~150	35,200	48,700	64,100	76,600	90,900	103,800	115,800	130,400
151~200	37,400	50,900	66,400	78,900	93,900	107,600	120,100	135,100
201~250	39,600	53,100	68,700	81,200	96,900	111,500	124,500	139,900
251~285	41,800	55,300	71,000	83,500	99,900	115,500	129,000	144,800



**NEO-BARDES**  
**ネオバルド**

生地価格：¥7,200/m (¥4,800/m<sup>2</sup>)  
 生地巾：150cm  
 リピート：タテ57cm ヨコ -  
 重量：44gs/m<sup>2</sup>  
 組成：PL100%

寸法変化率： <タテ> <ヨコ>  
 <水洗い> -0.5% -0.5%  
 <ドライ> -0.5% -0.5%

FR814 01-02

F002

(金額単位：円)

●レギュラーカーテン 裾3つ折り仕上げ

2倍ヒダ 3ツ山 RTL110112  
 1.5倍ヒダ 2ツ山 RTL110213  
 1.5倍ヒダ ワンタック1ツ山 RTL160313

巾使い	1	2	3	4	5	6	7	8	9	10
H\W(cm) 2倍ヒダ	~70	71~140	141~210	211~280	281~350	351~420	421~490	491~560	561~630	631~700
1.5倍ヒダ	~93	94~186	187~280	281~373	374~466	467~560	561~653	654~746	747~840	841~933
~100	17,100	34,100	51,100	68,100	85,100	102,100	119,100	136,100	153,100	170,100
101~120	17,100	34,100	51,100	68,100	85,100	102,100	119,100	136,100	153,100	170,100
121~140	21,800	43,500	65,300	87,000	108,700	130,500	152,200	173,900	195,700	217,400
141~160	21,800	43,500	65,300	87,000	108,700	130,500	152,200	173,900	195,700	217,400
161~180	21,800	43,500	65,300	87,000	108,700	130,500	152,200	173,900	195,700	217,400
181~200	27,500	54,900	82,300	109,700	137,100	164,500	191,900	219,300	246,700	274,100
201~220	27,500	54,900	82,300	109,700	137,100	164,500	191,900	219,300	246,700	274,100
221~240	27,500	54,900	82,300	109,700	137,100	164,500	191,900	219,300	246,700	274,100
241~260	33,100	66,200	99,300	132,300	165,400	198,500	231,600	264,600	297,700	330,800
261~280	33,100	66,200	99,300	132,300	165,400	198,500	231,600	264,600	297,700	330,800
281~300	37,800	75,600	113,400	151,200	189,000	226,800	264,600	302,400	340,200	378,000
301~320	37,800	75,600	113,400	151,200	189,000	226,800	264,600	302,400	340,200	378,000
321~340	37,800	75,600	113,400	151,200	189,000	226,800	264,600	302,400	340,200	378,000
341~350	37,800	75,600	113,400	151,200	189,000	226,800	264,600	302,400	340,200	378,000

※1巾は片開きのみとなります。

●レギュラーカーテン(形態安定加工) 裾3つ折り仕上げ

2倍ヒダ 3ツ山 RTL111112  
 1.5倍ヒダ 2ツ山 RTL111213

巾使い	1	2	3	4	5
H\W(cm) 2倍ヒダ	~70	71~140	141~210	211~280	281~350
1.5倍ヒダ	~93	94~186	187~280	281~373	374~466
~100	18,100	36,200	54,300	72,400	90,500
101~120	18,100	36,200	54,300	72,400	90,500
121~140	23,200	46,300	69,400	92,500	115,600
141~160	23,200	46,300	69,400	92,500	115,600
161~180	23,200	46,300	69,400	92,500	115,600
181~200	29,200	58,300	87,500	116,600	145,800
201~220	29,200	58,300	87,500	116,600	145,800
221~240	29,200	58,300	87,500	116,600	145,800
241~260	35,200	70,400	105,600	140,700	175,900
261~280	35,200	70,400	105,600	140,700	175,900
281~300	40,200	80,400	120,600	160,800	201,000

※1巾は片開きのみとなります。

※最大製作寸法 片開きW320xH300cm(フック数27コ迄)  
 両開きW640xH300cm(フック数54コ迄)

●ペンシルギャザーカーテン 裾3つ折り仕上げ

2倍ヒダ ギャザー RTL110412  
 2.5倍ヒダ ギャザー RTL110415

巾使い	1	2	3	4	5
H\W(cm) 2倍ヒダ	~70	71~140	141~210	211~280	281~350
2.5倍ヒダ	~56	57~112	113~168	169~224	225~280
~100	18,100	36,200	54,300	72,400	90,500
101~120	18,100	36,200	54,300	72,400	90,500
121~140	23,200	46,300	69,400	92,500	115,600
141~160	23,200	46,300	69,400	92,500	115,600
161~180	23,200	46,300	69,400	92,500	115,600
181~200	29,200	58,300	87,500	116,600	145,800
201~220	29,200	58,300	87,500	116,600	145,800
221~240	29,200	58,300	87,500	116,600	145,800
241~260	35,200	70,400	105,600	140,700	175,900
261~280	35,200	70,400	105,600	140,700	175,900
281~300	40,200	80,400	120,600	160,800	201,000
301~320	40,200	80,400	120,600	160,800	201,000
321~340	40,200	80,400	120,600	160,800	201,000
341~350	40,200	80,400	120,600	160,800	201,000

※1巾は片開きのみとなります。

●フラットカーテン 裾3つ折り仕上げ

1倍ヒダ RTL530011

巾使い	1	2	3	4	5
H\W(cm) 1倍ヒダ	~130	131~280	281~430	431~580	581~730
~100	17,500	34,900	52,300	69,700	87,100
101~120	17,500	34,900	52,300	69,700	87,100
121~140	22,300	44,600	66,800	89,100	111,300
141~160	22,300	44,600	66,800	89,100	111,300
161~180	22,300	44,600	66,800	89,100	111,300
181~200	28,100	56,200	84,200	112,300	140,300
201~220	28,100	56,200	84,200	112,300	140,300
221~240	28,100	56,200	84,200	112,300	140,300
241~260	33,900	67,800	101,600	135,500	169,400
261~280	33,900	67,800	101,600	135,500	169,400
281~300	38,700	77,400	116,100	154,800	193,500

※1巾は片開きのみとなります。

<ご注意> ローマンシェード価格には連窓及び分割による柄合わせの要尺は含まれておりません。  
生地の特性上、柄合わせが不完全な場合があります。

### ●プレーンシェード

コード式		RT231000				
H\W(cm)	30~50	51~90	91~140	141~190	191~240	
50~100	27,000	30,500	35,500	52,000	56,500	
101~150	28,700	32,200	37,700	54,200	59,300	
151~200	34,000	37,500	43,500	63,600	69,300	
201~250	40,000	43,500	50,000	74,400	80,700	
251~300	46,000	49,500	56,500	85,200	92,100	

ツインシェード | 前シェード価格+後シェード価格-7,000円  
プレーンタイプ・シャープタイプの組み合わせが可能です。

### ●フラットバルーンシェード

コード式		1.3倍ヒダ 逆ボックスヒダ RT221317			
ウェーブ数	1W	2W	3W	4W	
H\W(cm)	40~75	76~150	151~225	226~240	
50~100	45,300	62,800	66,300	84,200	
101~150	47,600	65,100	68,600	86,500	
151~200	53,500	74,600	78,100	99,600	
201~250	60,100	85,500	89,000	114,900	
251~300	66,700	96,400	99,900	130,100	

### ●バルーンシェード(フリルなし)

コード式		2倍ヒダ 3ツ山 RT201112		2倍ヒダ ギャザー RT201412		
ウェーブ数	1W	2W	3W	4W	5W	5W
H\W(cm)	40~50	51~100	101~150	151~200	201~250	251~270
50~100	34,500	51,500	60,500	76,400	95,900	99,200
101~150	36,700	53,700	62,800	78,700	98,900	102,700
151~200	42,500	63,100	72,300	91,800	116,300	120,800
201~250	49,000	73,900	83,200	107,100	136,600	141,900
251~300	55,500	84,700	94,100	122,300	156,800	163,100

### ●プレーンシェード

ドラム式		RT232000							
H\W(cm)	30~50	51~90	91~140	141~190	191~240	241~290	291~340	341~400	
50~100	29,800	33,500	38,700	55,400	60,100	66,400	86,600	97,400	
101~150	31,600	35,300	41,000	57,700	63,000	70,200	91,200	102,900	
151~200	37,000	40,600	46,900	67,200	73,200	80,800	106,100	118,600	
201~250	43,100	46,700	53,500	78,100	84,700	92,900	123,300	136,700	
251~300	49,100	52,800	60,100	89,000	96,300	105,000	140,400	154,600	

ツインシェード | 前シェード価格+後シェード価格-7,000円  
プレーンタイプ・シャープタイプの組み合わせが可能です。

### ●フラットバルーンシェード

ドラム式		1.3倍ヒダ 逆ボックスヒダ RT222317				
ウェーブ数	1W	2W	3W	4W	5W	
H\W(cm)	40~75	76~150	151~225	226~300	301~375	
50~100	46,900	64,600	73,600	93,300	120,500	
101~150	49,300	67,000	76,000	95,700	125,100	
151~200	55,400	76,700	85,600	108,900	144,200	
201~250	62,100	87,700	96,700	124,400	166,300	
251~300	68,800	98,700	107,700	139,700	188,400	

### ●バルーンシェード(フリルなし)

ドラム式		2倍ヒダ 3ツ山 RT202112		2倍ヒダ ギャザー RT202412				
ウェーブ数	1W	2W	3W	4W	5W	6W	7W	8W
H\W(cm)	40~50	51~100	101~150	151~200	201~250	251~300	301~350	351~400
50~100	36,500	53,500	62,500	78,400	97,900	101,400	118,800	138,800
101~150	38,700	55,700	64,800	80,700	100,900	105,100	122,900	143,400
151~200	44,500	65,100	74,300	93,800	118,300	123,300	145,200	169,700
201~250	51,000	75,900	85,200	109,100	138,600	144,500	171,200	200,400
251~300	57,500	86,700	96,100	124,300	158,800	165,700	197,300	231,200

**OULAD**  
**オーラッド**

生地価格：¥12,100/m (¥3,730/m<sup>2</sup>)  
 生地巾：325cm  
 リピート：タテ 40cm ヨコ 40cm  
 重量：58gs/m<sup>2</sup>  
 組成：PL100%

寸法変化率： <タテ> <ヨコ>  
 <水洗い> 0.0% 0.0%  
 <ドライ> 0.0% 0.0%

FR816 01

F001

(金額単位：円)

●レギュラーカーテン 裾3つ折り仕上げ

2倍ヒダ 3ツ山 RYL110112  
 1.5倍ヒダ 2ツ山 RYL110213  
 1.5倍ヒダ ワンタック1ツ山 RYL160313

H\W(cm)	2倍ヒダ	~50	51~100	101~150	151~200	201~250	251~300	301~350	351~400	401~450	451~500
	1.5倍ヒダ	~66	67~133	134~200	201~266	267~333	334~400	401~466	467~533	534~600	601~666
	~285	18,600	37,200	49,600	68,200	80,600	99,200	111,600	130,200	142,600	161,100

●レギュラーカーテン ウェイト巻きロック

ウェイト巻きロック 本縫いウェイト  
 2倍ヒダ 3ツ山 RYL110122 RYL110182  
 1.5倍ヒダ 2ツ山 RYL110223 RYL110283  
 1.5倍ヒダ ワンタック1ツ山 RYL160323 RYL160383

H\W(cm)	2倍ヒダ	~50	51~100	101~150	151~200	201~250	251~300	301~350	351~400	401~450	451~500
	1.5倍ヒダ	~66	67~133	134~200	201~266	267~333	334~400	401~466	467~533	534~600	601~666
	~305	19,200	38,400	51,200	70,400	83,200	102,400	115,200	134,400	147,200	166,300

●レギュラーカーテン(形態安定加工) 裾3つ折り仕上げ

2倍ヒダ 3ツ山 RYL111112  
 1.5倍ヒダ 2ツ山 RYL111213

H\W(cm)	2倍ヒダ	~50	51~100	101~150	151~200	201~250	251~300	301~350	351~400	401~450	451~500
	1.5倍ヒダ	~66	67~133	134~200	201~266	267~333	334~400	401~466	467~533	534~600	601~640
	~285	19,500	39,000	52,000	71,500	84,500	104,000	117,000	136,500	149,500	168,900

※最大製作寸法 片開きW320xH300cm(フック数27コ迄)  
 両開きW640xH300cm(フック数54コ迄)

●レギュラーカーテン(形態安定加工) ウェイト巻きロック

ウェイト巻きロック 本縫いウェイト  
 2倍ヒダ 3ツ山 RYL111122 RYL111182  
 1.5倍ヒダ 2ツ山 RYL111123 RYL111283

H\W(cm)	2倍ヒダ	~50	51~100	101~150	151~200	201~250	251~300	301~350	351~400	401~450	451~500
	1.5倍ヒダ	~66	67~133	134~200	201~266	267~333	334~400	401~466	467~533	534~600	601~640
	~305	20,100	40,200	53,600	73,700	87,100	107,200	120,600	140,700	154,100	174,100

※最大製作寸法 片開きW320xH300cm(フック数27コ迄)  
 両開きW640xH300cm(フック数54コ迄)

●フラットカーテン 裾3つ折り仕上げ

1倍ヒダ RYL530011

H\W(cm)	1倍ヒダ	~50	51~100	101~150	151~200	201~250	251~300	301~350	351~400	401~450	451~500
	~285	19,100	25,500	31,800	38,200	50,900	57,300	63,600	70,000	82,700	89,100

●フラットカーテン ウェイト巻きロック

ウェイト巻きロック 本縫いウェイト  
 1倍ヒダ RYL530021 RYL530081

H\W(cm)	1倍ヒダ	~50	51~100	101~150	151~200	201~250	251~300	301~350	351~400	401~450	451~500
	~305	19,700	26,300	32,800	39,400	52,500	59,100	65,600	72,200	85,300	91,900

<ご注意> ローランシェード価格には連窓及び分割による柄合わせの要尺は含まれておりません。

●プレーンシェード

コード式		RY231000				
H\W(cm)	30~50	51~90	91~140	141~190	191~240	
50~100	28,600	36,900	46,700	59,900	69,300	
101~150	30,300	38,600	48,900	62,100	72,100	
151~200	32,000	40,300	51,100	64,300	74,900	
201~250	33,700	42,000	53,300	66,500	77,700	
251~300	35,400	43,700	55,500	68,700	80,500	

ツインシェード | 前シェード価格+後シェード価格-7,000円  
プレーンタイプ・シャープタイプの組み合わせが可能です。

●フラットバルーンシェード

コード式		1.3倍ヒダ 逆ボックスヒダ RY221317			
ウェーブ数	1W	2W	3W	4W	
H\W(cm)	40~75	76~150	151~225	226~240	
50~100	51,700	65,900	79,100	88,900	
101~150	54,000	68,200	81,400	91,200	
151~200	56,300	70,500	83,700	93,500	
201~250	58,600	72,800	86,000	95,800	
251~300	60,900	75,100	88,300	98,100	

●バルーンシェード(フリルなし)

コード式		2倍ヒダ 3ツ山 RY201112				
ウェーブ数	1W	2W	3W	4W	5W	5W
H\W(cm)	40~50	51~100	101~150	151~200	201~250	251~270
50~100	36,100	54,600	73,300	90,800	107,000	115,100
101~150	38,300	56,800	75,600	93,100	110,000	118,600
151~200	40,500	59,000	77,900	95,400	113,000	122,300
201~250	42,700	61,200	80,200	97,700	116,000	126,100
251~300	44,900	63,400	82,500	100,000	119,000	130,100

●プレーンシェード

ドラム式		RY232000							
H\W(cm)	30~50	51~90	91~140	141~190	191~240	241~290	291~340	341~400	
50~100	31,400	39,900	49,900	63,300	72,900	84,000	96,100	116,600	
101~150	33,200	41,700	52,200	65,600	75,800	87,800	100,700	122,100	
151~200	35,000	43,400	54,500	67,900	78,800	91,200	104,800	127,000	
201~250	36,800	45,200	56,800	70,200	81,700	94,700	109,000	132,100	
251~300	38,500	47,000	59,100	72,500	84,700	98,200	113,200	137,100	

ツインシェード | 前シェード価格+後シェード価格-7,000円  
プレーンタイプ・シャープタイプの組み合わせが可能です。

●フラットバルーンシェード

ドラム式		1.3倍ヒダ 逆ボックスヒダ RY222317				
ウェーブ数	1W	2W	3W	4W	5W	
H\W(cm)	40~75	76~150	151~225	226~300	301~375	
50~100	53,300	67,700	86,400	107,700	131,600	
101~150	55,700	70,100	88,800	110,100	136,200	
151~200	58,200	72,600	91,200	112,500	140,900	
201~250	60,600	75,000	93,700	115,000	145,700	
251~300	63,000	77,400	96,100	117,400	150,600	

●バルーンシェード(フリルなし)

ドラム式		2倍ヒダ 3ツ山 RY202112						
ウェーブ数	1W	2W	3W	4W	5W	6W	7W	8W
H\W(cm)	40~50	51~100	101~150	151~200	201~250	251~300	301~350	351~400
50~100	38,100	56,600	75,300	92,800	109,000	127,000	141,200	162,700
101~150	40,300	58,800	77,600	95,100	112,000	130,700	145,300	167,300
151~200	42,500	61,000	79,900	97,400	115,000	134,500	149,600	172,000
201~250	44,700	63,200	82,200	99,700	118,000	138,400	154,000	176,800
251~300	46,900	65,400	84,500	102,000	121,000	142,400	158,500	181,700

**MADELEINE**

**マドレーヌ**

生地価格：¥18,300/m (¥5,550/m<sup>2</sup>)

生地巾：330cm

リピート：タテ - ヨコ 9cm

重量：60gs/m<sup>2</sup>

組成：PL100%

寸法変化率： <タテ> <ヨコ>  
 <水洗い> 0.0% 0.0%  
 <ドライ> 0.0% 0.0%

FR817 01

F002

(金額単位：円)

●レギュラーカーテン 裾3つ折り仕上げ

2倍ヒダ 3ツ山 RYL110112  
 1.5倍ヒダ 2ツ山 RYL110213  
 1.5倍ヒダ ワンタック1ツ山 RYL160313

H\W(cm)	2倍ヒダ	~50	51~100	101~150	151~200	201~250	251~300	301~350	351~400	401~450	451~500
	1.5倍ヒダ	~66	67~133	134~200	201~266	267~333	334~400	401~466	467~533	534~600	601~666
	~290	28,200	49,900	71,600	93,300	115,000	136,700	156,200	180,100	201,800	223,500

●レギュラーカーテン ウェイト巻きロック

ウェイト巻きロック 本縫いウェイト  
 2倍ヒダ 3ツ山 RYL110122 RYL110182  
 1.5倍ヒダ 2ツ山 RYL110223 RYL110283  
 1.5倍ヒダ ワンタック1ツ山 RYL160323 RYL160383

H\W(cm)	2倍ヒダ	~50	51~100	101~150	151~200	201~250	251~300	301~350	351~400	401~450	451~500
	1.5倍ヒダ	~66	67~133	134~200	201~266	267~333	334~400	401~466	467~533	534~600	601~666
	~310	28,900	51,100	73,300	95,500	117,700	139,800	159,800	184,200	206,400	228,600

●レギュラーカーテン(形態安定加工) 裾3つ折り仕上げ

2倍ヒダ 3ツ山 RYL111112  
 1.5倍ヒダ 2ツ山 RYL111213

H\W(cm)	2倍ヒダ	~50	51~100	101~150	151~200	201~250	251~300	301~350	351~400	401~450	451~500
	1.5倍ヒダ	~66	67~133	134~200	201~266	267~333	334~400	401~466	467~533	534~600	601~640
	~290	29,200	51,700	74,100	96,500	119,000	141,400	161,600	186,300	208,700	231,200

※最大製作寸法 片開きW320xH300cm(フック数27コ迄)  
 両開きW640xH300cm(フック数54コ迄)

●レギュラーカーテン(形態安定加工) ウェイト巻きロック

ウェイト巻きロック 本縫いウェイト  
 2倍ヒダ 3ツ山 RYL111122 RYL111182  
 1.5倍ヒダ 2ツ山 RYL111123 RYL111283

H\W(cm)	2倍ヒダ	~50	51~100	101~150	151~200	201~250	251~300	301~350	351~400	401~450	451~500
	1.5倍ヒダ	~66	67~133	134~200	201~266	267~333	334~400	401~466	467~533	534~600	601~640
	~310	29,900	52,800	75,800	98,700	121,600	144,600	165,200	190,500	213,400	236,300

※最大製作寸法 片開きW320xH300cm(フック数27コ迄)  
 両開きW640xH300cm(フック数54コ迄)

●ペンシルギャザーカーテン 裾3つ折り仕上げ

2倍ヒダ ギャザー RYL110412  
 2.5倍ヒダ ギャザー RYL110415

H\W(cm)	2倍ヒダ	~50	51~100	101~150	151~200	201~250	251~300	301~350	351~400	401~450	451~500
	2.5倍ヒダ	~40	41~80	81~120	121~160	161~200	201~240	241~280	281~320	321~360	361~400
	~290	28,900	51,100	73,300	95,500	117,700	139,800	159,800	184,200	206,400	228,600

●ペンシルギャザーカーテン ウェイト巻きロック

ウェイト巻きロック 本縫いウェイト  
 2倍ヒダ ギャザー RYL110422 RYL110482  
 2.5倍ヒダ ギャザー RYL110425 RYL110485

H\W(cm)	2倍ヒダ	~50	51~100	101~150	151~200	201~250	251~300	301~350	351~400	401~450	451~500
	2.5倍ヒダ	~40	41~80	81~120	121~160	161~200	201~240	241~280	281~320	321~360	361~400
	~310	29,500	52,200	74,900	97,600	120,300	143,000	163,400	188,400	211,100	233,800

●フラットカーテン 裾3つ折り仕上げ

1倍ヒダ RYL530011

H\W(cm)	1倍ヒダ	~50	51~100	101~150	151~200	201~250	251~300	301~350	351~400	401~450	451~500
	~290	19,900	33,200	44,200	55,300	66,300	77,400	88,400	99,500	110,500	119,400

●フラットカーテン ウェイト巻きロック

ウェイト巻きロック 本縫いウェイト  
 1倍ヒダ RYL530021 RYL530081

H\W(cm)	1倍ヒダ	~50	51~100	101~150	151~200	201~250	251~300	301~350	351~400	401~450	451~500
	~310	20,400	33,900	45,200	56,500	67,800	79,100	90,400	101,700	113,000	122,100

<ご注意> ローマンシェード価格には連窓及び分割による柄合わせの要尺は含まれておりません。

●プレーンシェード

コード式		RY231000				
H\W(cm)	30~50	51~90	91~140	141~190	191~240	
50~100	30,500	41,300	55,500	68,100	80,000	
101~150	32,200	43,000	57,700	70,300	82,800	
151~200	33,900	44,700	59,900	72,500	85,600	
201~250	35,600	46,400	62,100	74,700	88,400	
251~300	37,300	48,100	64,300	76,900	91,200	

ツインシェード | 前シェード価格+後シェード価格-7,000円  
プレーンタイプ・シャープタイプの組み合わせが可能です。

●シャープシェード

コード式		RY261000				
H\W(cm)	30~50	51~90	91~140	141~190	191~240	
50~100	34,900	48,200	64,200	77,000	88,600	
101~150	36,600	50,500	67,000	80,300	93,000	
151~200	38,300	52,800	69,900	83,700	97,400	
201~250	40,000	55,200	72,700	87,100	101,800	
251~300	41,700	57,500	75,500	90,400	106,200	

ツインシェード | 前シェード価格+後シェード価格-7,000円  
プレーンタイプ・シャープタイプの組み合わせが可能です。

●フラットバルーンシェード

コード式		1.3倍ヒダ 逆ボックスヒダ RY221317			
ウェーブ数	1W	2W	3W	4W	
H\W(cm)	40~75	76~150	151~225	226~240	
50~100	56,100	78,900	100,700	109,400	
101~150	58,400	81,200	103,000	111,700	
151~200	60,700	83,500	105,300	114,000	
201~250	63,000	85,800	107,600	116,300	
251~300	65,300	88,100	109,900	118,600	

●バルーンシェード(フリルなし)

コード式		2倍ヒダ 3ツ山 RY201112				
2倍ヒダ ギャザー		RY201412				
ウェーブ数	1W	2W	3W	4W	5W	5W
H\W(cm)	40~50	51~100	101~150	151~200	201~250	251~270
50~100	43,500	65,800	93,100	114,400	139,200	149,800
101~150	45,700	68,000	95,400	116,700	142,200	153,300
151~200	47,900	70,200	97,700	119,000	145,200	157,000
201~250	50,100	72,400	100,000	121,300	148,200	160,800
251~300	52,300	74,600	102,300	123,600	151,200	164,800

●プレーンシェード

ドラム式		RY232000							
H\W(cm)	30~50	51~90	91~140	141~190	191~240	241~290	291~340	341~400	
50~100	33,300	44,300	58,700	71,500	83,600	100,800	115,500	139,100	
101~150	35,100	46,100	61,000	73,800	86,500	104,600	120,100	144,600	
151~200	36,900	47,800	63,300	76,100	89,500	108,000	124,200	149,500	
201~250	38,700	49,600	65,600	78,400	92,400	111,500	128,400	154,600	
251~300	40,400	51,400	67,900	80,700	95,400	115,000	132,600	159,600	

ツインシェード | 前シェード価格+後シェード価格-7,000円  
プレーンタイプ・シャープタイプの組み合わせが可能です。

●シャープシェード

ドラム式		RY262000							
H\W(cm)	30~50	51~90	91~140	141~190	191~240	241~290	291~340	341~400	
50~100	39,600	52,200	68,900	82,400	94,800	111,600	128,500	154,700	
101~150	41,400	54,500	71,700	85,800	99,200	116,000	133,800	161,000	
151~200	43,200	56,800	74,600	89,100	103,600	120,400	139,000	167,300	
201~250	45,000	59,100	77,400	92,500	108,000	124,900	144,400	173,800	
251~300	46,800	61,400	80,300	95,900	112,400	129,300	149,700	180,100	

ツインシェード | 前シェード価格+後シェード価格-7,000円  
プレーンタイプ・シャープタイプの組み合わせが可能です。

●フラットバルーンシェード

ドラム式		1.3倍ヒダ 逆ボックスヒダ RY222317				
ウェーブ数	1W	2W	3W	4W	5W	
H\W(cm)	40~75	76~150	151~225	226~300	301~375	
50~100	57,700	80,700	108,000	133,100	165,600	
101~150	60,100	83,100	110,400	135,500	170,200	
151~200	62,600	85,600	112,800	137,900	174,900	
201~250	65,000	88,000	115,300	140,400	179,700	
251~300	67,400	90,400	117,700	142,800	184,600	

●バルーンシェード(フリルなし)

ドラム式		2倍ヒダ 3ツ山 RY202112							
2倍ヒダ ギャザー		RY202412							
ウェーブ数	1W	2W	3W	4W	5W	6W	7W	8W	
H\W(cm)	40~50	51~100	101~150	151~200	201~250	251~300	301~350	351~400	
50~100	45,500	67,800	95,100	116,400	141,200	163,000	185,800	209,300	
101~150	47,700	70,000	97,400	118,700	144,200	166,700	189,900	213,900	
151~200	49,900	72,200	99,700	121,000	147,200	170,500	194,200	218,600	
201~250	52,100	74,400	102,000	123,300	150,200	174,400	198,600	223,400	
251~300	54,300	76,600	104,300	125,600	153,200	178,400	203,100	228,300	

**MALE**  
**マーレ**

生地価格：¥12,900/m (¥4,450/m<sup>2</sup>)  
 生地巾：290cm  
 リピート：タテ 総柄 ヨコ 21.5cm  
 重量：55gs/m<sup>2</sup>  
 組成：PL100%

寸法変化率：  
 <タテ> <ヨコ>  
 <水洗い> 0.0% -0.2%  
 <ドライ> 0.2% 0.2%

FR818 01-02

F004

(金額単位：円)

●レギュラーカーテン 裾3つ折り仕上げ

2倍ヒダ 3ツ山 RYL110112  
 1.5倍ヒダ 2ツ山 RYL110213  
 1.5倍ヒダ ワンタック1ツ山 RYL160313

H\W(cm)	2倍ヒダ	~50	51~100	101~150	151~200	201~250	251~300	301~350	351~400	401~450	451~500
1.5倍ヒダ	~66	67~133	134~200	201~266	267~333	334~400	401~466	467~533	534~600	601~666	
~250		21,200	39,100	53,800	70,100	88,000	102,700	120,600	136,900	151,500	169,500

●レギュラーカーテン ウェイトテープ付

2倍ヒダ 3ツ山 RYL110192  
 1.5倍ヒダ 2ツ山 RYL110193  
 1.5倍ヒダ ワンタック1ツ山 RYL160393

H\W(cm)	2倍ヒダ	~50	51~100	101~150	151~200	201~250	251~300	301~350	351~400	401~450	451~500
1.5倍ヒダ	~66	67~133	134~200	201~266	267~333	334~400	401~466	467~533	534~600	601~666	
~270		21,900	40,300	55,500	72,200	90,700	105,800	124,300	141,100	156,200	174,700

●フラットカーテン 裾3つ折り仕上げ

1倍ヒダ RYL530011

H\W(cm)	1倍ヒダ	~50	51~100	101~150	151~200	201~250	251~300	301~350	351~400	401~450	451~500
~250		18,400	26,800	33,400	43,500	51,800	58,500	68,500	76,900	83,500	93,600

●フラットカーテン ウェイトテープ付

1倍ヒダ RYL530091

H\W(cm)	1倍ヒダ	~50	51~100	101~150	151~200	201~250	251~300	301~350	351~400	401~450	451~500
~270		19,000	27,600	34,400	44,800	53,400	60,200	70,600	79,200	86,000	96,400

<ご注意> 繊細な生地の為、取り扱いには十分に気を付けてください。

---



LEVIS

レヴィ

生地価格：¥11,900/m (¥3,970/m<sup>2</sup>)

生地巾：300cm

リピート：タテ - ヨコ -

重量：70gs/m<sup>2</sup>

組成：PL100%

寸法変化率： &lt;タテ&gt; &lt;ヨコ&gt;

&lt;水洗い&gt; 0.0% -0.5%

&lt;ドライ&gt; 0.0% 0.0%

FR819 01-02

F002

(金額単位：円)

## ●レギュラーカーテン 裾3つ折り仕上げ

2倍ヒダ 3ツ山	RYL110112
1.5倍ヒダ 2ツ山	RYL110213
1.5倍ヒダ ワンタック1ツ山	RYL160313

H\W(cm)	2倍ヒダ	~50	51~100	101~150	151~200	201~250	251~300	301~350	351~400	401~450	451~500
	1.5倍ヒダ	~66	67~133	134~200	201~266	267~333	334~400	401~466	467~533	534~600	601~666
	~260	18,400	33,700	49,000	64,300	79,600	94,800	110,100	125,400	140,700	156,000

## ●レギュラーカーテン ウェイト巻きロック

	ウェイト巻きロック	本縫いウェイト
2倍ヒダ 3ツ山	RYL110122	RYL110182
1.5倍ヒダ 2ツ山	RYL110223	RYL110283
1.5倍ヒダ ワンタック1ツ山	RYL160323	RYL160383

H\W(cm)	2倍ヒダ	~50	51~100	101~150	151~200	201~250	251~300	301~350	351~400	401~450	451~500
	1.5倍ヒダ	~66	67~133	134~200	201~266	267~333	334~400	401~466	467~533	534~600	601~666
	~280	19,000	34,800	50,600	66,400	82,200	97,900	113,700	129,500	145,300	161,100

## ●ペンシルギャザーカーテン 裾3つ折り仕上げ

2倍ヒダ ギャザー	RYL110412
2.5倍ヒダ ギャザー	RYL110415

H\W(cm)	2倍ヒダ	~50	51~100	101~150	151~200	201~250	251~300	301~350	351~400	401~450	451~500
	2.5倍ヒダ	~40	41~80	81~120	121~160	161~200	201~240	241~280	281~320	321~360	361~400
	~260	19,000	34,800	50,600	66,400	82,200	97,900	113,700	129,500	145,300	161,100

## ●ペンシルギャザーカーテン ウェイト巻きロック

	ウェイト巻きロック	本縫いウェイト
2倍ヒダ ギャザー	RYL110422	RYL110482
2.5倍ヒダ ギャザー	RYL110425	RYL110485

H\W(cm)	2倍ヒダ	~50	51~100	101~150	151~200	201~250	251~300	301~350	351~400	401~450	451~500
	2.5倍ヒダ	~40	41~80	81~120	121~160	161~200	201~240	241~280	281~320	321~360	361~400
	~280	19,600	35,900	52,200	68,500	84,800	101,000	117,300	133,600	149,900	166,200

## ●フラットカーテン 裾3つ折り仕上げ

1倍ヒダ	RYL530011
------	-----------

H\W(cm)	1倍ヒダ	~50	51~100	101~150	151~200	201~250	251~300	301~350	351~400	401~450	451~500
	~260	14,200	22,000	29,900	37,700	45,600	53,400	61,300	69,100	77,000	84,800

## ●フラットカーテン ウェイト巻きロック

	ウェイト巻きロック	本縫いウェイト
1倍ヒダ	RYL530021	RYL530081

H\W(cm)	1倍ヒダ	~50	51~100	101~150	151~200	201~250	251~300	301~350	351~400	401~450	451~500
	~280	14,600	22,700	30,800	38,900	47,000	55,100	63,200	71,300	79,400	87,500

<ご注意> 刺繍の風合いは生産ロットによって、多少異なります。  
繊細な生地の為、取り扱いには十分に気を付けてください。

---

CARCASSONNE 生地価格：¥11,900/m (¥4,040/m<sup>2</sup>)

寸法変化率： <タテ> <ヨコ>

カルカソンヌ

生地巾：295cm

<水洗い> 0.0% -0.5%

リピート：タテ - ヨコ 16cm

<ドライ> 0.0% 0.0%

重量：50gs/m<sup>2</sup>

FR820 01-03

組成：PL100%

F002

(金額単位：円)

●レギュラーカーテン 裾3つ折り仕上げ

2倍ヒダ 3ツ山 RYL110112  
 1.5倍ヒダ 2ツ山 RYL110213  
 1.5倍ヒダ ワンタック1ツ山 RYL160313

H\W(cm)	2倍ヒダ	~50	51~100	101~150	151~200	201~250	251~300	301~350	351~400	401~450	451~500
	1.5倍ヒダ	~66	67~133	134~200	201~266	267~333	334~400	401~466	467~533	534~600	601~666
	~255	19,900	35,200	49,000	67,300	81,100	96,400	110,100	128,500	142,200	157,500

●レギュラーカーテン ウェイト巻きロック

ウェイト巻きロック 本縫いウェイト  
 2倍ヒダ 3ツ山 RYL110122 RYL110182  
 1.5倍ヒダ 2ツ山 RYL110223 RYL110283  
 1.5倍ヒダ ワンタック1ツ山 RYL160323 RYL160383

H\W(cm)	2倍ヒダ	~50	51~100	101~150	151~200	201~250	251~300	301~350	351~400	401~450	451~500
	1.5倍ヒダ	~66	67~133	134~200	201~266	267~333	334~400	401~466	467~533	534~600	601~666
	~275	20,600	36,400	50,600	69,500	83,700	99,500	113,700	132,700	146,900	162,700

●レギュラーカーテン(形態安定加工) 裾3つ折り仕上げ

2倍ヒダ 3ツ山 RYL111112  
 1.5倍ヒダ 2ツ山 RYL111213

H\W(cm)	2倍ヒダ	~50	51~100	101~150	151~200	201~250	251~300	301~350	351~400	401~450	451~500
	1.5倍ヒダ	~66	67~133	134~200	201~266	267~333	334~400	401~466	467~533	534~600	601~640
	~255	20,900	36,900	51,400	70,600	85,100	101,100	115,500	134,800	149,200	165,300

※最大製作寸法 片開きW320xH300cm(フック数27コ迄)  
 両開きW640xH300cm(フック数54コ迄)

●レギュラーカーテン(形態安定加工) ウェイト巻きロック

ウェイト巻きロック 本縫いウェイト  
 2倍ヒダ 3ツ山 RYL111122 RYL111182  
 1.5倍ヒダ 2ツ山 RYL111123 RYL111283

H\W(cm)	2倍ヒダ	~50	51~100	101~150	151~200	201~250	251~300	301~350	351~400	401~450	451~500
	1.5倍ヒダ	~66	67~133	134~200	201~266	267~333	334~400	401~466	467~533	534~600	601~640
	~275	21,600	38,100	53,000	72,800	87,700	104,300	119,100	139,000	153,900	170,400

※最大製作寸法 片開きW320xH300cm(フック数27コ迄)  
 両開きW640xH300cm(フック数54コ迄)

●フラットカーテン 裾3つ折り仕上げ

1倍ヒダ RYL530011

H\W(cm)	1倍ヒダ	~50	51~100	101~150	151~200	201~250	251~300	301~350	351~400	401~450	451~500
	~255	15,700	23,600	31,400	37,700	48,700	56,600	62,800	70,700	78,500	86,400

●フラットカーテン ウェイト巻きロック

ウェイト巻きロック 本縫いウェイト  
 1倍ヒダ RYL530021 RYL530081

H\W(cm)	1倍ヒダ	~50	51~100	101~150	151~200	201~250	251~300	301~350	351~400	401~450	451~500
	~275	16,200	24,300	32,400	38,900	50,300	58,400	64,800	72,900	81,000	89,100

<ご注意> 刺繍の特性上、多少の歪みが発生する場合があります。  
繊細な生地の為、取り扱いには十分に気を付けてください。

---

**LOVIE**  
**ロヴィ**

生地価格：¥8,000/m (¥2,670/m<sup>2</sup>)  
 生地巾：300cm  
 リピート：タテ - ヨコ 86cm  
 重量：49gs/m<sup>2</sup>  
 組成：PL100%

寸法変化率： <タテ> <ヨコ>  
 <水洗い> 0.2% 0.3%  
 <ドライ> 0.2% 0.0%

FR821 01-03

F001

(金額単位：円)

●レギュラーカーテン 裾3つ折り仕上げ

2倍ヒダ 3ツ山 RYL110112  
 1.5倍ヒダ 2ツ山 RYL110213  
 1.5倍ヒダ ワンタック1ツ山 RYL160313

H\W(cm)	2倍ヒダ	~50	51~100	101~150	151~200	201~250	251~300	301~350	351~400	401~450	451~500
	1.5倍ヒダ	~66	67~133	134~200	201~266	267~333	334~400	401~466	467~533	534~600	601~666
	~260	20,600	29,700	39,900	49,000	69,500	78,600	88,900	98,000	108,300	118,500

●レギュラーカーテン ウェイト巻きロック

ウェイト巻きロック 本縫いウェイト  
 2倍ヒダ 3ツ山 RYL110122 RYL110182  
 1.5倍ヒダ 2ツ山 RYL110223 RYL110283  
 1.5倍ヒダ ワンタック1ツ山 RYL160323 RYL160383

H\W(cm)	2倍ヒダ	~50	51~100	101~150	151~200	201~250	251~300	301~350	351~400	401~450	451~500
	1.5倍ヒダ	~66	67~133	134~200	201~266	267~333	334~400	401~466	467~533	534~600	601~666
	~280	21,500	31,000	41,700	51,200	72,600	82,100	92,800	102,300	113,000	123,700

●フラットカーテン 裾3つ折り仕上げ

1倍ヒダ RYL530011

H\W(cm)	1倍ヒダ	~50	51~100	101~150	151~200	201~250	251~300	301~350	351~400	401~450	451~500
	~260	21,300	21,300	30,700	30,700	41,300	41,300	50,800	61,400	61,400	72,000

●フラットカーテン ウェイト巻きロック

ウェイト巻きロック 本縫いウェイト  
 1倍ヒダ RYL530021 RYL530081

H\W(cm)	1倍ヒダ	~50	51~100	101~150	151~200	201~250	251~300	301~350	351~400	401~450	451~500
	~280	22,200	22,200	32,000	32,000	43,100	43,100	52,900	64,000	64,000	75,100

<ご注意> ローマンシェード価格には連窓及び分割による柄合わせの要尺は含まれておりません。

●プレーンシェード

コード式 RY231000

H\W(cm)	30~50	51~90	91~140	141~190	191~240
50~100	28,400	38,300	43,300	54,000	64,900
101~150	30,100	40,000	45,500	56,200	67,700
151~200	31,800	41,700	47,700	58,400	70,500
201~250	33,500	43,400	49,900	60,600	73,300
251~280	35,200	45,100	52,100	62,800	76,100

ツインシェード | 前シェード価格+後シェード価格-7,000円  
プレーンタイプ・シャープタイプの組み合わせが可能です。

●フラットバルーンシェード

コード式

1.3倍ヒダ 逆ボックスヒダ RY221317

ウェーブ数	1W	2W	3W	4W
H\W(cm)	40~75	76~150	151~225	226~240
50~100	46,700	57,600	68,300	73,300
101~150	49,000	59,900	70,600	75,600
151~200	51,300	62,200	72,900	77,900
201~250	53,600	64,500	75,200	80,200
251~280	55,900	66,800	77,500	82,500

●プレーンシェード

ドラム式 RY232000

H\W(cm)	30~50	51~90	91~140	141~190	191~240	241~290	291~340	341~400
50~100	31,200	41,300	46,500	57,400	68,500	74,800	89,300	100,100
101~150	33,000	43,100	48,800	59,700	71,400	78,600	93,900	105,600
151~200	34,800	44,800	51,100	62,000	74,400	82,000	98,000	110,500
201~250	36,600	46,600	53,400	64,300	77,300	85,500	102,200	115,600
251~280	38,300	48,400	55,700	66,600	80,300	89,000	106,400	120,600

ツインシェード | 前シェード価格+後シェード価格-7,000円  
プレーンタイプ・シャープタイプの組み合わせが可能です。

●フラットバルーンシェード

ドラム式

1.3倍ヒダ 逆ボックスヒダ RY222317

ウェーブ数	1W	2W	3W	4W	5W
H\W(cm)	40~75	76~150	151~225	226~300	301~375
50~100	48,300	59,400	75,600	88,800	110,200
101~150	50,700	61,800	78,000	91,200	114,800
151~200	53,200	64,300	80,400	93,600	119,500
201~250	55,600	66,700	82,900	96,100	124,300
251~280	58,000	69,100	85,300	98,500	129,200

**GREMA  
グレーノ**

生地価格：¥7,400/m (¥2,470/m<sup>2</sup>)

寸法変化率： <タテ> <ヨコ>

生地巾：300cm

<水洗い> -0.7% -0.2%

リピート：タテ - ヨコ -

<ドライ> 0.0% 0.0%

重量：90gs/m<sup>2</sup>

FR822 01-03

組成：PL100%

F001

(金額単位：円)

●レギュラーカーテン ウェイト巻きロック

		ウェイト巻きロック				本縫いウェイト					
2倍ヒダ 3ツ山		RYL110122				RYL110182					
1.5倍ヒダ 2ツ山		RYL110223				RYL110283					
1.5倍ヒダ ワンタック1ツ山		RYL160323				RYL160383					
H\W(cm)	2倍ヒダ	~50	51~100	101~150	151~200	201~250	251~300	301~350	351~400	401~450	451~500
	1.5倍ヒダ	~66	67~133	134~200	201~266	267~333	334~400	401~466	467~533	534~600	601~666
	~280	13,600	24,900	36,200	47,500	58,800	70,000	81,300	92,600	103,900	115,200

●レギュラーカーテン(形態安定加工) ウェイト巻きロック

		ウェイト巻きロック				本縫いウェイト					
2倍ヒダ 3ツ山		RYL111122				RYL111182					
1.5倍ヒダ 2ツ山		RYL111123				RYL111283					
H\W(cm)	2倍ヒダ	~50	51~100	101~150	151~200	201~250	251~300	301~350	351~400	401~450	451~500
	1.5倍ヒダ	~66	67~133	134~200	201~266	267~333	334~400	401~466	467~533	534~600	601~640
	~280	14,500	26,500	38,600	50,600	62,700	74,700	86,700	98,800	110,800	122,900

※最大製作寸法 片開きW320xH300cm(フック数27コ迄)  
両開きW640xH300cm(フック数54コ迄)

●ペンシルギャザーカーテン ウェイト巻きロック

		ウェイト巻きロック				本縫いウェイト					
2倍ヒダ ギャザー		RYL110422				RYL110482					
2.5倍ヒダ ギャザー		RYL110425				RYL110485					
H\W(cm)	2倍ヒダ	~50	51~100	101~150	151~200	201~250	251~300	301~350	351~400	401~450	451~500
	2.5倍ヒダ	~40	41~80	81~120	121~160	161~200	201~240	241~280	281~320	321~360	361~400
	~280	14,200	26,000	37,800	49,600	61,400	73,100	84,900	96,700	108,500	120,300

●フラットカーテン ウェイト巻きロック

		ウェイト巻きロック				本縫いウェイト					
1倍ヒダ		RYL530021				RYL530081					
H\W(cm)	1倍ヒダ	~50	51~100	101~150	151~200	201~250	251~300	301~350	351~400	401~450	451~500
	~280	10,600	16,400	22,300	28,100	34,000	39,800	45,700	51,500	57,400	63,200

<ご注意> 生地 특성上、柄合わせが不完全な場合があります。

---



**LUCA  
ルカ**

生地価格：¥8,100/m (¥2,750/m<sup>2</sup>)  
 生地巾：295cm  
 リピート：タテ - ヨコ 44cm  
 重量：140gs/m<sup>2</sup>  
 組成：PL100%

寸法変化率： <タテ> <ヨコ>  
 <水洗い> -0.2% 0.2%  
 <ドライ> -0.3% -0.5%

FR823 01-02

F001

(金額単位：円)

●レギュラーカーテン 裾3つ折り仕上げ

2倍ヒダ 3ツ山 RYL110112  
 1.5倍ヒダ 2ツ山 RYL110213  
 1.5倍ヒダ ワンタック1ツ山 RYL160313

H\W(cm)	2倍ヒダ	~50	51~100	101~150	151~200	201~250	251~300	301~350	351~400	401~450	451~500
	1.5倍ヒダ	~66	67~133	134~200	201~266	267~333	334~400	401~466	467~533	534~600	601~666
	~255	16,100	25,300	41,400	50,600	60,900	75,900	86,200	96,600	106,900	121,800

●レギュラーカーテン ウェイト巻きロック

ウェイト巻きロック 本縫いウェイト  
 2倍ヒダ 3ツ山 RYL110122 RYL110182  
 1.5倍ヒダ 2ツ山 RYL110223 RYL110283  
 1.5倍ヒダ ワンタック1ツ山 RYL160323 RYL160383

H\W(cm)	2倍ヒダ	~50	51~100	101~150	151~200	201~250	251~300	301~350	351~400	401~450	451~500
	1.5倍ヒダ	~66	67~133	134~200	201~266	267~333	334~400	401~466	467~533	534~600	601~666
	~275	16,800	26,400	43,200	52,800	63,600	79,200	90,000	100,800	111,600	127,100

●レギュラーカーテン(形態安定加工) 裾3つ折り仕上げ

2倍ヒダ 3ツ山 RYL111112  
 1.5倍ヒダ 2ツ山 RYL111213

H\W(cm)	2倍ヒダ	~50	51~100	101~150	151~200	201~250	251~300	301~350	351~400	401~450	451~500
	1.5倍ヒダ	~66	67~133	134~200	201~266	267~333	334~400	401~466	467~533	534~600	601~640
	~255	17,200	27,000	44,100	53,900	64,900	80,800	91,800	102,900	113,900	129,800

※最大製作寸法 片開きW320xH300cm(フック数27コ迄)  
 両開きW640xH300cm(フック数54コ迄)

●レギュラーカーテン(形態安定加工) ウェイト巻きロック

ウェイト巻きロック 本縫いウェイト  
 2倍ヒダ 3ツ山 RYL111122 RYL111182  
 1.5倍ヒダ 2ツ山 RYL111223 RYL111283

H\W(cm)	2倍ヒダ	~50	51~100	101~150	151~200	201~250	251~300	301~350	351~400	401~450	451~500
	1.5倍ヒダ	~66	67~133	134~200	201~266	267~333	334~400	401~466	467~533	534~600	601~640
	~275	17,900	28,100	45,900	56,100	67,600	84,100	95,600	107,100	118,500	135,100

※最大製作寸法 片開きW320xH300cm(フック数27コ迄)  
 両開きW640xH300cm(フック数54コ迄)

●ペンシルギャザーカーテン 裾3つ折り仕上げ

2倍ヒダ ギャザー RYL110412  
 2.5倍ヒダ ギャザー RYL110415

H\W(cm)	2倍ヒダ	~50	51~100	101~150	151~200	201~250	251~300	301~350	351~400	401~450	451~500
	2.5倍ヒダ	~40	41~80	81~120	121~160	161~200	201~240	241~280	281~320	321~360	361~400
	~255	16,800	26,400	43,200	52,800	63,600	79,200	90,000	100,800	111,600	127,100

●ペンシルギャザーカーテン ウェイト巻きロック

ウェイト巻きロック 本縫いウェイト  
 2倍ヒダ ギャザー RYL110422 RYL110482  
 2.5倍ヒダ ギャザー RYL110425 RYL110485

H\W(cm)	2倍ヒダ	~50	51~100	101~150	151~200	201~250	251~300	301~350	351~400	401~450	451~500
	2.5倍ヒダ	~40	41~80	81~120	121~160	161~200	201~240	241~280	281~320	321~360	361~400
	~275	17,500	27,500	45,000	55,000	66,200	82,500	93,700	105,000	116,200	132,400

●フラットカーテン 裾3つ折り仕上げ

1倍ヒダ RYL530011

H\W(cm)	1倍ヒダ	~50	51~100	101~150	151~200	201~250	251~300	301~350	351~400	401~450	451~500
	~255	16,700	21,500	26,200	32,200	36,900	42,900	47,600	52,400	63,100	69,100

●フラットカーテン ウェイト巻きロック

ウェイト巻きロック 本縫いウェイト  
 1倍ヒダ RYL530021 RYL530081

H\W(cm)	1倍ヒダ	~50	51~100	101~150	151~200	201~250	251~300	301~350	351~400	401~450	451~500
	~275	17,400	22,400	27,300	33,500	38,500	44,700	49,600	54,600	65,800	72,000

<ご注意> ローマンシェード価格には連窓及び分割による柄合わせの要尺は含まれておりません。  
スラブ、ネップなど意匠系の風合いは生産ロットにより異なります。

●プレーンシェード

コード式	RY231000				
H\W(cm)	30~50	51~90	91~140	141~190	191~240
50~100	25,400	32,100	40,400	47,900	55,700
101~150	27,100	33,800	42,600	50,100	58,500
151~200	28,800	35,500	44,800	52,300	61,300
201~250	30,500	37,200	47,000	54,500	64,100
251~275	32,200	38,900	49,200	56,700	66,900

ツインシェード | 前シェード価格+後シェード価格-7,000円  
プレーンタイプ・シャープタイプの組み合わせが可能です。

●シャープシェード

コード式	RY261000				
H\W(cm)	30~50	51~90	91~140	141~190	191~240
50~100	29,800	39,000	49,100	56,800	64,300
101~150	31,500	41,300	51,900	60,100	68,700
151~200	33,200	43,600	54,800	63,500	73,100
201~250	34,900	46,000	57,600	66,900	77,500
251~275	36,600	48,300	60,400	70,200	81,900

ツインシェード | 前シェード価格+後シェード価格-7,000円  
プレーンタイプ・シャープタイプの組み合わせが可能です。

●フラットバルーンシェード

コード式	1.3倍ヒダ 逆ボックスヒダ RY221317			
ウェーブ数	1W	2W	3W	4W
H\W(cm)	40~75	76~150	151~225	226~240
50~100	43,700	58,700	69,500	74,500
101~150	46,000	61,000	71,800	76,800
151~200	48,300	63,300	74,100	79,100
201~250	50,600	65,600	76,400	81,400
251~275	52,900	67,900	78,700	83,700

●バルーンシェード(フリルなし)

コード式	2倍ヒダ 3ツ山 RY201112					
コード式	2倍ヒダ ギャザー RY201412					
ウェーブ数	1W	2W	3W	4W	5W	5W
H\W(cm)	40~50	51~100	101~150	151~200	201~250	251~270
50~100	32,900	43,400	63,700	73,200	87,000	94,300
101~150	35,100	45,600	66,000	75,500	90,000	97,800
151~200	37,300	47,800	68,300	77,800	93,000	101,500
201~250	39,500	50,000	70,600	80,100	96,000	105,300
251~275	41,700	52,200	72,900	82,400	99,000	109,300

●プレーンシェード

ドラム式	RY232000							
H\W(cm)	30~50	51~90	91~140	141~190	191~240	241~290	291~340	341~400
50~100	28,200	35,100	43,600	51,300	59,300	72,800	83,400	98,200
101~150	30,000	36,900	45,900	53,600	62,200	76,600	88,000	103,700
151~200	31,800	38,600	48,200	55,900	65,200	80,000	92,100	108,600
201~250	33,600	40,400	50,500	58,200	68,100	83,500	96,300	113,700
251~275	35,300	42,200	52,800	60,500	71,100	87,000	100,500	118,700

ツインシェード | 前シェード価格+後シェード価格-7,000円  
プレーンタイプ・シャープタイプの組み合わせが可能です。

●シャープシェード

ドラム式	RY262000							
H\W(cm)	30~50	51~90	91~140	141~190	191~240	241~290	291~340	341~400
50~100	34,500	43,000	53,800	62,200	70,500	83,600	96,400	113,800
101~150	36,300	45,300	56,600	65,600	74,900	88,000	101,700	120,100
151~200	38,100	47,600	59,500	68,900	79,300	92,400	106,900	126,400
201~250	39,900	49,900	62,300	72,300	83,700	96,900	112,300	132,900
251~275	41,700	52,200	65,200	75,700	88,100	101,300	117,600	139,200

ツインシェード | 前シェード価格+後シェード価格-7,000円  
プレーンタイプ・シャープタイプの組み合わせが可能です。

●フラットバルーンシェード

コード式	1.3倍ヒダ 逆ボックスヒダ RY222317				
ウェーブ数	1W	2W	3W	4W	5W
H\W(cm)	40~75	76~150	151~225	226~300	301~375
50~100	45,300	60,500	76,800	90,100	111,600
101~150	47,700	62,900	79,200	92,500	116,200
151~200	50,200	65,400	81,600	94,900	120,900
201~250	52,600	67,800	84,100	97,400	125,700
251~275	55,000	70,200	86,500	99,800	130,600

●バルーンシェード(フリルなし)

ドラム式	2倍ヒダ 3ツ山 RY202112							
ドラム式	2倍ヒダ ギャザー RY202412							
ウェーブ数	1W	2W	3W	4W	5W	6W	7W	8W
H\W(cm)	40~50	51~100	101~150	151~200	201~250	251~300	301~350	351~400
50~100	34,900	45,400	65,700	75,200	89,000	99,800	114,800	129,100
101~150	37,100	47,600	68,000	77,500	92,000	103,500	118,900	133,700
151~200	39,300	49,800	70,300	79,800	95,000	107,300	123,200	138,400
201~250	41,500	52,000	72,600	82,100	98,000	111,200	127,600	143,200
251~275	43,700	54,200	74,900	84,400	101,000	115,200	132,100	148,100

LECANNEL

ルカネ

生地価格：¥7,400/m (¥2,510/m<sup>2</sup>)

生地巾：295cm

リピート：タテ - ヨコ -

重量：130gs/m<sup>2</sup>

組成：PL100%

寸法変化率： <タテ> <ヨコ>

<水洗い> 0.0% -0.6%

<ドライ> -0.1% -0.3%

FR824 01-02

F001

(金額単位：円)

●レギュラーカーテン 裾3つ折り仕上げ

2倍ヒダ 3ツ山	RYL110112
1.5倍ヒダ 2ツ山	RYL110213
1.5倍ヒダ ワンタック1ツ山	RYL160313

H\W(cm)	2倍ヒダ	~50	51~100	101~150	151~200	201~250	251~300	301~350	351~400	401~450	451~500
	1.5倍ヒダ	~66	67~133	134~200	201~266	267~333	334~400	401~466	467~533	534~600	601~666
	~255	13,000	23,800	34,600	45,400	56,200	66,900	77,700	88,500	99,300	110,100

●レギュラーカーテン ウェイト巻きロック

	ウェイト巻きロック	本縫いウェイト
2倍ヒダ 3ツ山	RYL110122	RYL110182
1.5倍ヒダ 2ツ山	RYL110223	RYL110283
1.5倍ヒダ ワンタック1ツ山	RYL160323	RYL160383

H\W(cm)	2倍ヒダ	~50	51~100	101~150	151~200	201~250	251~300	301~350	351~400	401~450	451~500
	1.5倍ヒダ	~66	67~133	134~200	201~266	267~333	334~400	401~466	467~533	534~600	601~666
	~275	13,600	24,900	36,200	47,500	58,800	70,000	81,300	92,600	103,900	115,200

●レギュラーカーテン(形態安定加工) 裾3つ折り仕上げ

2倍ヒダ 3ツ山	RYL111112
1.5倍ヒダ 2ツ山	RYL111213

H\W(cm)	2倍ヒダ	~50	51~100	101~150	151~200	201~250	251~300	301~350	351~400	401~450	451~500
	1.5倍ヒダ	~66	67~133	134~200	201~266	267~333	334~400	401~466	467~533	534~600	601~640
	~255	13,900	25,400	37,000	48,500	60,100	71,600	83,100	94,700	106,200	117,800

※最大製作寸法 片開きW320xH300cm(フック数27コ迄)  
両開きW640xH300cm(フック数54コ迄)

●レギュラーカーテン(形態安定加工) ウェイト巻きロック

	ウェイト巻きロック	本縫いウェイト
2倍ヒダ 3ツ山	RYL111122	RYL111182
1.5倍ヒダ 2ツ山	RYL111223	RYL111283

H\W(cm)	2倍ヒダ	~50	51~100	101~150	151~200	201~250	251~300	301~350	351~400	401~450	451~500
	1.5倍ヒダ	~66	67~133	134~200	201~266	267~333	334~400	401~466	467~533	534~600	601~640
	~275	14,500	26,500	38,600	50,600	62,700	74,700	86,700	98,800	110,800	122,900

※最大製作寸法 片開きW320xH300cm(フック数27コ迄)  
両開きW640xH300cm(フック数54コ迄)

●ペンシルギャザーカーテン 裾3つ折り仕上げ

2倍ヒダ ギャザー	RYL110412
2.5倍ヒダ ギャザー	RYL110415

H\W(cm)	2倍ヒダ	~50	51~100	101~150	151~200	201~250	251~300	301~350	351~400	401~450	451~500
	2.5倍ヒダ	~40	41~80	81~120	121~160	161~200	201~240	241~280	281~320	321~360	361~400
	~255	13,600	24,900	36,200	47,500	58,800	70,000	81,300	92,600	103,900	115,200

●ペンシルギャザーカーテン ウェイト巻きロック

	ウェイト巻きロック	本縫いウェイト
2倍ヒダ ギャザー	RYL110422	RYL110482
2.5倍ヒダ ギャザー	RYL110425	RYL110485

H\W(cm)	2倍ヒダ	~50	51~100	101~150	151~200	201~250	251~300	301~350	351~400	401~450	451~500
	2.5倍ヒダ	~40	41~80	81~120	121~160	161~200	201~240	241~280	281~320	321~360	361~400
	~275	14,200	26,000	37,800	49,600	61,400	73,100	84,900	96,700	108,500	120,300

●フラットカーテン 裾3つ折り仕上げ

1倍ヒダ	RYL530011
------	-----------

H\W(cm)	1倍ヒダ	~50	51~100	101~150	151~200	201~250	251~300	301~350	351~400	401~450	451~500
	~255	10,100	15,700	21,300	26,900	32,500	38,100	43,700	49,300	54,900	60,500

●フラットカーテン ウェイト巻きロック

	ウェイト巻きロック	本縫いウェイト
1倍ヒダ	RYL530021	RYL530081

H\W(cm)	1倍ヒダ	~50	51~100	101~150	151~200	201~250	251~300	301~350	351~400	401~450	451~500
	~275	10,600	16,400	22,300	28,100	34,000	39,800	45,700	51,500	57,400	63,200

<ご注意> スラブ、ネップなど意匠系の風合いは生産ロットにより異なります。  
スラブ、ネップ部分は均等ではありません、風合いとして多少の違いは発生します。

●プレーンシェード

コード式	RY231000				
H\W(cm)	30~50	51~90	91~140	141~190	191~240
50~100	20,000	26,400	35,100	42,300	50,500
101~150	21,700	28,100	37,300	44,500	53,300
151~200	23,400	29,800	39,500	46,700	56,100
201~250	25,100	31,500	41,700	48,900	58,900
251~275	26,800	33,200	43,900	51,100	61,700

ツインシェード | 前シェード価格+後シェード価格-7,000円  
プレーンタイプ・シャープタイプの組み合わせが可能です。

●シャープシェード

コード式	RY261000				
H\W(cm)	30~50	51~90	91~140	141~190	191~240
50~100	24,400	33,300	43,800	51,200	59,100
101~150	26,100	35,600	46,600	54,500	63,500
151~200	27,800	37,900	49,500	57,900	67,900
201~250	29,500	40,300	52,300	61,300	72,300
251~275	31,200	42,600	55,100	64,600	76,700

ツインシェード | 前シェード価格+後シェード価格-7,000円  
プレーンタイプ・シャープタイプの組み合わせが可能です。

●フラットバルーンシェード

コード式	1.3倍ヒダ 逆ボックスヒダ RY221317			
ウェーブ数	1W	2W	3W	4W
H\W(cm)	40~75	76~150	151~225	226~240
50~100	42,000	53,900	64,000	70,500
101~150	44,300	56,200	66,300	72,800
151~200	46,600	58,500	68,600	75,100
201~250	48,900	60,800	70,900	77,400
251~275	51,200	63,100	73,200	79,700

●バルーンシェード(フリルなし)

コード式	2倍ヒダ 3ツ山 RY201112					
コード式	2倍ヒダ ギャザー RY201412					
ウェーブ数	1W	2W	3W	4W	5W	5W
H\W(cm)	40~50	51~100	101~150	151~200	201~250	251~270
50~100	29,700	41,100	57,500	67,900	81,800	88,000
101~150	31,900	43,300	59,800	70,200	84,800	91,500
151~200	34,100	45,500	62,100	72,500	87,800	95,200
201~250	36,300	47,700	64,400	74,800	90,800	99,000
251~275	38,500	49,900	66,700	77,100	93,800	103,000

●バルーンシェード(フリルあり)

コード式	2倍ヒダ 3ツ山 RY211142					
コード式	2倍ヒダ ギャザー RY211442					
ウェーブ数	1W	2W	3W	4W	5W	5W
H\W(cm)	40~50	51~100	101~150	151~200	201~250	251~270
50~100	30,300	42,300	59,300	70,200	84,500	91,000
101~150	32,500	44,500	61,600	72,500	87,500	94,500
151~200	34,700	46,700	63,900	74,800	90,500	98,200
201~250	46,500	58,500	75,800	86,700	103,100	111,700
251~275	48,700	60,700	78,100	89,000	106,100	115,700

●プレーンシェード

ドラム式	RY232000							
H\W(cm)	30~50	51~90	91~140	141~190	191~240	241~290	291~340	341~400
50~100	22,800	29,400	38,300	45,700	54,100	64,100	75,100	90,400
101~150	24,600	31,200	40,600	48,000	57,000	67,900	79,700	95,900
151~200	26,400	32,900	42,900	50,300	60,000	71,300	83,800	100,800
201~250	28,200	34,700	45,200	52,600	62,900	74,800	88,000	105,900
251~275	29,900	36,500	47,500	54,900	65,900	78,300	92,200	110,900

ツインシェード | 前シェード価格+後シェード価格-7,000円  
プレーンタイプ・シャープタイプの組み合わせが可能です。

●シャープシェード

ドラム式	RY262000							
H\W(cm)	30~50	51~90	91~140	141~190	191~240	241~290	291~340	341~400
50~100	29,100	37,300	48,500	56,600	65,300	74,900	88,100	106,000
101~150	30,900	39,600	51,300	60,000	69,700	79,300	93,400	112,300
151~200	32,700	41,900	54,200	63,300	74,100	83,700	98,600	118,600
201~250	34,500	44,200	57,000	66,700	78,500	88,200	104,000	125,100
251~275	36,300	46,500	59,900	70,100	82,900	92,600	109,300	131,400

ツインシェード | 前シェード価格+後シェード価格-7,000円  
プレーンタイプ・シャープタイプの組み合わせが可能です。

●フラットバルーンシェード

ドラム式	1.3倍ヒダ 逆ボックスヒダ RY222317				
ウェーブ数	1W	2W	3W	4W	5W
H\W(cm)	40~75	76~150	151~225	226~300	301~375
50~100	43,600	55,700	71,300	85,500	107,100
101~150	46,000	58,100	73,700	87,900	111,700
151~200	48,500	60,600	76,100	90,300	116,400
201~250	50,900	63,000	78,600	92,800	121,200
251~275	53,300	65,400	81,000	95,200	126,100

●バルーンシェード(フリルなし)

ドラム式	2倍ヒダ 3ツ山 RY202112							
ドラム式	2倍ヒダ ギャザー RY202412							
ウェーブ数	1W	2W	3W	4W	5W	6W	7W	8W
H\W(cm)	40~50	51~100	101~150	151~200	201~250	251~300	301~350	351~400
50~100	31,700	43,100	59,500	69,900	83,800	94,700	106,600	121,000
101~150	33,900	45,300	61,800	72,200	86,800	98,400	110,700	125,600
151~200	36,100	47,500	64,100	74,500	89,800	102,200	115,000	130,300
201~250	38,300	49,700	66,400	76,800	92,800	106,100	119,400	135,100
251~275	40,500	51,900	68,700	79,100	95,800	110,100	123,900	140,000

●バルーンシェード(フリルあり)

ドラム式	2倍ヒダ 3ツ山 RY212112							
ドラム式	2倍ヒダ ギャザー RY212412							
ウェーブ数	1W	2W	3W	4W	5W	6W	7W	8W
H\W(cm)	40~50	51~100	101~150	151~200	201~250	251~300	301~350	351~400
50~100	32,300	44,300	61,300	72,200	86,500	97,700	110,500	125,500
101~150	34,500	46,500	63,600	74,500	89,500	101,400	114,600	130,100
151~200	36,700	48,700	65,900	76,800	92,500	105,200	118,900	134,800
201~250	48,500	60,500	77,800	88,700	105,100	118,700	132,900	149,200
251~275	50,700	62,700	80,100	91,000	108,100	122,700	137,400	154,100

**ESPINA**  
**エスピナ**

生地価格：¥7,800/m (¥5,280/m<sup>2</sup>)  
 生地巾：148cm  
 リピート：タテ44cm ヨコ -  
 重量：82gs/m<sup>2</sup>  
 組成：PL100%

寸法変化率： <タテ> <ヨコ>  
 <水洗い> 0.0% 0.0%  
 <ドライ> 0.0% 0.0%

FR825 01-02

F001

(金額単位：円)

●レギュラーカーテン 裾3つ折り仕上げ

2倍ヒダ 3ツ山 RTL110112  
 1.5倍ヒダ 2ツ山 RTL110213  
 1.5倍ヒダ ワンタック1ツ山 RTL160313

巾使い	1	2	3	4	5	6	7	8	9	10
H\W(cm) 2倍ヒダ	~69	70~138	139~207	208~276	277~345	346~414	415~483	484~552	553~621	622~690
1.5倍ヒダ	~92	93~184	185~276	277~368	369~460	461~552	553~644	645~736	737~828	829~920
~100	18,100	36,100	54,200	72,200	90,200	108,300	126,300	144,300	162,400	180,400
101~120	18,100	36,100	54,200	72,200	90,200	108,300	126,300	144,300	162,400	180,400
121~140	22,100	44,100	66,200	88,200	110,300	132,300	154,400	176,400	198,400	220,500
141~160	22,100	44,100	66,200	88,200	110,300	132,300	154,400	176,400	198,400	220,500
161~180	27,100	54,200	81,200	108,300	135,300	162,400	189,400	216,500	243,500	270,600
181~200	27,100	54,200	81,200	108,300	135,300	162,400	189,400	216,500	243,500	270,600
201~220	31,100	62,200	93,200	124,300	155,400	186,400	217,500	248,500	279,600	310,700
221~240	31,100	62,200	93,200	124,300	155,400	186,400	217,500	248,500	279,600	310,700
241~260	31,100	62,200	93,200	124,300	155,400	186,400	217,500	248,500	279,600	310,700
261~280	36,100	72,200	108,300	144,300	180,400	216,500	252,600	288,600	324,700	360,800
281~300	36,100	72,200	108,300	144,300	180,400	216,500	252,600	288,600	324,700	360,800
301~320	40,100	80,200	120,300	160,400	200,400	240,500	280,600	320,700	360,800	400,800
321~340	40,100	80,200	120,300	160,400	200,400	240,500	280,600	320,700	360,800	400,800
341~350	40,100	80,200	120,300	160,400	200,400	240,500	280,600	320,700	360,800	400,800

※1巾は片開きのみとなります。

●レギュラーカーテン(形態安定加工) 裾3つ折り仕上げ

2倍ヒダ 3ツ山 RTL111112  
 1.5倍ヒダ 2ツ山 RTL111213

巾使い	1	2	3	4	5
H\W(cm) 2倍ヒダ	~69	70~138	139~207	208~276	277~345
1.5倍ヒダ	~92	93~184	185~276	277~368	369~460
~100	19,200	38,300	57,400	76,500	95,600
101~120	19,200	38,300	57,400	76,500	95,600
121~140	23,400	46,700	70,100	93,400	116,800
141~160	23,400	46,700	70,100	93,400	116,800
161~180	28,700	57,400	86,000	114,700	143,300
181~200	28,700	57,400	86,000	114,700	143,300
201~220	32,900	65,800	98,700	131,600	164,500
221~240	32,900	65,800	98,700	131,600	164,500
241~260	32,900	65,800	98,700	131,600	164,500
261~280	38,300	76,500	114,700	152,900	191,100
281~300	38,300	76,500	114,700	152,900	191,100

※1巾は片開きのみとなります。

※最大製作寸法 片開きW320xH300cm(フック数27コ迄)  
 両開きW640xH300cm(フック数54コ迄)

●ペンシルギャザーカーテン 裾3つ折り仕上げ

2倍ヒダ ギャザー RTL110412  
 2.5倍ヒダ ギャザー RTL110415

巾使い	1	2	3	4	5
H\W(cm) 2倍ヒダ	~69	70~138	139~207	208~276	277~345
2.5倍ヒダ	~55	56~110	111~165	166~220	221~276
~100	19,200	38,300	57,400	76,500	95,600
101~120	19,200	38,300	57,400	76,500	95,600
121~140	23,400	46,700	70,100	93,400	116,800
141~160	23,400	46,700	70,100	93,400	116,800
161~180	28,700	57,400	86,000	114,700	143,300
181~200	28,700	57,400	86,000	114,700	143,300
201~220	32,900	65,800	98,700	131,600	164,500
221~240	32,900	65,800	98,700	131,600	164,500
241~260	32,900	65,800	98,700	131,600	164,500
261~280	38,300	76,500	114,700	152,900	191,100
281~300	38,300	76,500	114,700	152,900	191,100
301~320	42,500	84,900	127,400	169,800	212,300
321~340	42,500	84,900	127,400	169,800	212,300
341~350	42,500	84,900	127,400	169,800	212,300

※1巾は片開きのみとなります。

●フラットカーテン 裾3つ折り仕上げ

1倍ヒダ RTL530011

巾使い	1	2	3	4	5
H\W(cm) 1倍ヒダ	~128	129~276	277~424	425~572	573~720
~100	18,500	36,900	55,400	73,800	92,200
101~120	18,500	36,900	55,400	73,800	92,200
121~140	22,600	45,100	67,600	90,200	112,700
141~160	22,600	45,100	67,600	90,200	112,700
161~180	27,700	55,400	83,000	110,700	138,300
181~200	27,700	55,400	83,000	110,700	138,300
201~220	31,800	63,600	95,300	127,100	158,800
221~240	31,800	63,600	95,300	127,100	158,800
241~260	31,800	63,600	95,300	127,100	158,800
261~280	36,900	73,800	110,700	147,500	184,400
281~300	36,900	73,800	110,700	147,500	184,400

※1巾は片開きのみとなります。

<ご注意> 生地の特性上、柄合わせが不完全な場合があります。

●プレーンシェード

コード式 RT231000

H\W(cm)	30~50	51~90	91~140	141~190	191~240
50~100	25,000	28,500	44,400	47,900	52,400
101~150	29,800	33,300	52,800	56,300	61,400
151~200	34,600	38,100	61,300	64,800	70,500
201~250	43,300	46,800	77,500	81,000	87,300
251~300	48,900	52,400	87,500	91,000	97,900

ツインシェード | 前シェード価格+後シェード価格-7,000円  
プレーンタイプ・シャープタイプの組み合わせが可能です。

●フラットバルーンシェード

コード式  
1.3倍ヒダ 逆ボックスヒダ RT221317

ウェーブ数	1W	2W	3W	4W
H\W(cm)	40~75	76~150	151~225	226~240
50~100	43,300	58,700	62,200	78,100
101~150	48,700	67,200	70,700	89,800
151~200	54,100	75,800	79,300	101,400
201~250	63,400	92,100	95,600	124,800
251~300	69,600	102,200	105,700	138,800

●バルーンシェード(フリルなし)

コード式  
2倍ヒダ 3ツ山 RT201112  
2倍ヒダ ギャザー RT201412

ウェーブ数	1W	2W	3W	4W	5W	5W
H\W(cm)	40~50	51~100	101~150	151~200	201~250	251~270
50~100	32,500	47,400	67,300	70,300	87,700	91,000
101~150	37,800	55,800	79,000	82,000	103,200	107,000
151~200	43,100	64,300	90,600	93,600	118,700	123,200
201~250	52,300	80,500	114,000	117,000	149,800	155,100
251~300	58,400	90,500	128,000	131,000	168,400	174,700

●プレーンシェード

ドラム式 RT232000

H\W(cm)	30~50	51~90	91~140	141~190	191~240	241~290	291~340	341~400
50~100	27,800	31,500	47,600	51,300	56,000	73,200	80,500	91,300
101~150	32,700	36,400	56,100	59,800	65,100	86,400	94,500	106,200
151~200	37,600	41,200	64,700	68,400	74,400	99,100	107,900	120,400
201~250	46,400	50,000	81,000	84,700	91,300	123,700	133,200	146,600
251~300	52,000	55,700	91,100	94,800	102,100	138,900	149,100	163,300

ツインシェード | 前シェード価格+後シェード価格-7,000円  
プレーンタイプ・シャープタイプの組み合わせが可能です。

●フラットバルーンシェード

ドラム式  
1.3倍ヒダ 逆ボックスヒダ RT222317

ウェーブ数	1W	2W	3W	4W	5W
H\W(cm)	40~75	76~150	151~225	226~300	301~375
50~100	44,900	60,500	69,500	87,200	112,300
101~150	50,400	69,100	78,100	99,000	129,400
151~200	56,000	77,900	86,800	110,700	146,600
201~250	65,400	94,300	103,300	134,300	179,500
251~300	71,700	104,500	113,500	148,400	200,000

●バルーンシェード(フリルなし)

ドラム式  
2倍ヒダ 3ツ山 RT202112  
2倍ヒダ ギャザー RT202412

ウェーブ数	1W	2W	3W	4W	5W	6W	7W	8W
H\W(cm)	40~50	51~100	101~150	151~200	201~250	251~300	301~350	351~400
50~100	34,500	49,400	69,300	72,300	89,700	104,100	108,600	126,600
101~150	39,800	57,800	81,000	84,000	105,200	123,400	128,300	149,900
151~200	45,100	66,300	92,600	95,600	120,700	142,800	148,200	173,300
201~250	54,300	82,500	116,000	119,000	151,800	181,800	187,700	220,200
251~300	60,400	92,500	130,000	133,000	170,400	205,300	211,700	248,500

LISSEY

生地価格：¥9,100/m (¥3,040/m<sup>2</sup>)

寸法変化率： &lt;タテ&gt; &lt;ヨコ&gt;

リセ

生地巾：300cm

&lt;水洗い&gt; -0.2% 0.0%

リピート：タテ 57.5cm ヨコ 15.5cm

&lt;ドライ&gt; 0.3% -0.2%

重量：55gs/m<sup>2</sup>

FR826 01-02

組成：PL100%

F002

(金額単位：円)

## ●レギュラーカーテン 裾3つ折り仕上げ

2倍ヒダ 3ツ山 RYL110112  
 1.5倍ヒダ 2ツ山 RYL110213  
 1.5倍ヒダ ワンタック1ツ山 RYL160313

H\W(cm)	2倍ヒダ	~50	51~100	101~150	151~200	201~250	251~300	301~350	351~400	401~450	451~500
	1.5倍ヒダ	~66	67~133	134~200	201~266	267~333	334~400	401~466	467~533	534~600	601~666
	~260	16,300	30,000	41,300	55,000	66,200	77,500	91,200	103,700	116,200	128,700

## ●レギュラーカーテン ウェイト巻きロック

ウェイト巻きロック 本縫いウェイト  
 2倍ヒダ 3ツ山 RYL110122 RYL110182  
 1.5倍ヒダ 2ツ山 RYL110223 RYL110283  
 1.5倍ヒダ ワンタック1ツ山 RYL160323 RYL160383

H\W(cm)	2倍ヒダ	~50	51~100	101~150	151~200	201~250	251~300	301~350	351~400	401~450	451~500
	1.5倍ヒダ	~66	67~133	134~200	201~266	267~333	334~400	401~466	467~533	534~600	601~666
	~280	16,900	31,200	42,900	57,200	68,900	80,600	94,900	107,900	120,900	133,800

## ●フラットカーテン 裾3つ折り仕上げ

1倍ヒダ RYL530011

H\W(cm)	1倍ヒダ	~50	51~100	101~150	151~200	201~250	251~300	301~350	351~400	401~450	451~500
	~260	12,900	20,700	27,100	32,300	38,700	45,200	52,900	58,100	64,500	71,000

## ●フラットカーテン ウェイト巻きロック

ウェイト巻きロック 本縫いウェイト  
 1倍ヒダ RYL530021 RYL530081

H\W(cm)	1倍ヒダ	~50	51~100	101~150	151~200	201~250	251~300	301~350	351~400	401~450	451~500
	~280	13,400	21,500	28,200	33,500	40,200	46,900	55,000	60,300	67,000	73,700

<ご注意> 刺繍の風合いは生産ロットによって、多少異なります。  
刺繍の特性上、多少の歪みが発生する場合があります。

---



CHANO

チャノ

生地価格：¥9,100/m (¥3,090/m<sup>2</sup>)

生地巾：295cm

リピート：タテ16cm ヨコ8cm

重量：116gs/m<sup>2</sup>

組成：PL100%

寸法変化率： <タテ> <ヨコ>

<水洗い> 0.0% -0.3%

<ドライ> 0.0% 0.0%

FR827 01-02

F002

(金額単位：円)

●レギュラーカーテン 裾3つ折り仕上げ

2倍ヒダ 3ツ山 RYL110112  
 1.5倍ヒダ 2ツ山 RYL110213  
 1.5倍ヒダ ワンタック1ツ山 RYL160313

H\W(cm)	2倍ヒダ	~50	51~100	101~150	151~200	201~250	251~300	301~350	351~400	401~450	451~500
	1.5倍ヒダ	~66	67~133	134~200	201~266	267~333	334~400	401~466	467~533	534~600	601~666
	~255	15,000	28,800	40,000	53,800	65,000	78,700	90,000	103,700	115,000	128,700

●レギュラーカーテン ウェイト巻きロック

2倍ヒダ 3ツ山 RYL110122 本縫いウェイト RYL110182  
 1.5倍ヒダ 2ツ山 RYL110223 RYL110283  
 1.5倍ヒダ ワンタック1ツ山 RYL160323 RYL160383

H\W(cm)	2倍ヒダ	~50	51~100	101~150	151~200	201~250	251~300	301~350	351~400	401~450	451~500
	1.5倍ヒダ	~66	67~133	134~200	201~266	267~333	334~400	401~466	467~533	534~600	601~666
	~275	15,600	29,900	41,600	55,900	67,600	81,900	93,600	107,900	119,600	133,800

●フラットカーテン 裾3つ折り仕上げ

1倍ヒダ RYL530011

H\W(cm)	1倍ヒダ	~50	51~100	101~150	151~200	201~250	251~300	301~350	351~400	401~450	451~500
	~255	12,900	19,400	25,800	31,000	38,700	45,200	51,600	56,800	64,500	71,000

●フラットカーテン ウェイト巻きロック

1倍ヒダ RYL530021 本縫いウェイト RYL530081

H\W(cm)	1倍ヒダ	~50	51~100	101~150	151~200	201~250	251~300	301~350	351~400	401~450	451~500
	~275	13,400	20,100	26,800	32,200	40,200	46,900	53,600	59,000	67,000	73,700

<ご注意> 刺繍の風合いは生産ロットによって、多少異なります。  
刺繍の特性上、多少の歪みが発生する場合があります。

---

**SIERRE**  
**シェル**

生地価格：¥9,400/m (¥3,250/m<sup>2</sup>)  
 生地巾：290cm  
 リピート：タテ 10cm ヨコ 8cm  
 重量：60gs/m<sup>2</sup>  
 組成：PL100%

寸法変化率： <タテ> <ヨコ>  
 <水洗い> 0.0% 0.0%  
 <ドライ> -0.5% 0.0%

FR828 01

F002

(金額単位：円)

●レギュラーカーテン 裾3つ折り仕上げ

2倍ヒダ 3ツ山 RYL110112  
 1.5倍ヒダ 2ツ山 RYL110213  
 1.5倍ヒダ ワンタック1ツ山 RYL160313

H\W(cm)	2倍ヒダ	~50	51~100	101~150	151~200	201~250	251~300	301~350	351~400	401~450	451~500
	1.5倍ヒダ	~66	67~133	134~200	201~266	267~333	334~400	401~466	467~533	534~600	601~666
	~250	15,400	29,500	41,000	55,000	66,600	80,600	92,100	106,200	117,700	131,800

●レギュラーカーテン ウェイトテープ付

2倍ヒダ 3ツ山 RYL110192  
 1.5倍ヒダ 2ツ山 RYL110193  
 1.5倍ヒダ ワンタック1ツ山 RYL160393

H\W(cm)	2倍ヒダ	~50	51~100	101~150	151~200	201~250	251~300	301~350	351~400	401~450	451~500
	1.5倍ヒダ	~66	67~133	134~200	201~266	267~333	334~400	401~466	467~533	534~600	601~666
	~270	16,000	30,600	42,600	57,200	69,200	83,800	95,700	110,400	122,300	136,900

●フラットカーテン 裾3つ折り仕上げ

1倍ヒダ RYL530011

H\W(cm)	1倍ヒダ	~50	51~100	101~150	151~200	201~250	251~300	301~350	351~400	401~450	451~500
	~250	13,200	19,800	26,400	31,700	39,600	46,200	52,800	58,100	66,000	72,600

●フラットカーテン ウェイトテープ付

1倍ヒダ RYL530091

H\W(cm)	1倍ヒダ	~50	51~100	101~150	151~200	201~250	251~300	301~350	351~400	401~450	451~500
	~270	13,700	20,600	27,400	32,900	41,100	48,000	54,800	60,300	68,500	75,400

<ご注意> 刺繍の風合いは生産ロットによって、多少異なります。  
ローマンシェード価格には連窓及び分割による柄合わせの要尺は含まれておりません。  
刺繍の特性上、多少の歪みが発生する場合があります。

---

**COURRIERES**  
**クリエール**

生地価格：¥13,700/m (¥4,650/m<sup>2</sup>)  
 生地巾：295cm  
 リピート：タテ 20cm ヨコ 16cm  
 重量：50gs/m<sup>2</sup>  
 組成：PL100%

寸法変化率： <タテ> <ヨコ>  
 <水洗い> 0.0% -0.3%  
 <ドライ> 0.0% 0.0%

FR829 01-02

F002

(金額単位：円)

●レギュラーカーテン 裾スカラップ

2倍ヒダ 3ツ山 RYS110132  
 1.5倍ヒダ 2ツ山 RYS110233  
 1.5倍ヒダ ワンタック1ツ山 RYS160333

H\W(cm)	2倍ヒダ	~50	51~100	101~150	151~200	201~250	251~300	301~350	351~400	401~450	451~500
	1.5倍ヒダ	~66	67~133	134~200	201~266	267~333	334~400	401~466	467~533	534~600	601~666
	~275	22,300	39,400	54,700	75,200	90,600	107,700	123,100	143,600	159,000	176,100

●フラットカーテン 裾スカラップ

1倍ヒダ RYS530031

H\W(cm)	1倍ヒダ	~50	51~100	101~150	151~200	201~250	251~300	301~350	351~400	401~450	451~500
	~275	21,000	28,000	36,800	45,500	56,000	64,800	73,500	82,300	91,000	98,000

<ご注意> 刺繍の風合いは生産ロットによって、多少異なります。  
繊細な生地の為、取り扱いには十分に気を付けてください。

---

**LARUNS**  
**ラランス**

生地価格：¥12,700/m (¥4,460/m<sup>2</sup>)  
 生地巾：285cm  
 リピート：タテ 36cm ヨコ 8cm  
 重量：67gs/m<sup>2</sup>  
 組成：PL100%

寸法変化率： <タテ> <ヨコ>  
 <水洗い> -0.7% 0.0%  
 <ドライ> -0.5% -0.3%

FR830 01

F004

(金額単位：円)

●レギュラーカーテン 裾スカラップ

2倍ヒダ 3ツ山 RYS110132  
 1.5倍ヒダ 2ツ山 RYS110233  
 1.5倍ヒダ ワンタック1ツ山 RYS160333

H\W(cm)	2倍ヒダ	~50	51~100	101~150	151~200	201~250	251~300	301~350	351~400	401~450	451~500
	1.5倍ヒダ	~66	67~133	134~200	201~266	267~333	334~400	401~466	467~533	534~600	601~666
	~265	19,400	37,100	51,500	69,200	83,700	101,400	115,900	133,600	148,100	165,800

●フラットカーテン 裾スカラップ

1倍ヒダ RYS530031

H\W(cm)	1倍ヒダ	~50	51~100	101~150	151~200	201~250	251~300	301~350	351~400	401~450	451~500
	~265	18,200	26,400	33,000	41,300	51,200	59,400	66,000	74,300	84,200	92,400

<ご注意> 刺繍の風合いは生産ロットによって、多少異なります。  
刺繍の特性上、多少の歪みが発生する場合があります。

---



**MIRANNES****ミランヌ**生地価格：¥12,700/m (¥4,460/m<sup>2</sup>)

生地巾：285cm

リピート：タテ 12cm ヨコ 8.5cm

重量：67gs/m<sup>2</sup>

組成：PL100%

寸法変化率： &lt;タテ&gt; &lt;ヨコ&gt;

&lt;水洗い&gt; 0.0% -0.2%

&lt;ドライ&gt; -0.2% 0.0%

FR831 01

F002

(金額単位：円)

## ●レギュラーカーテン 裾スカラップ

2倍ヒダ 3ツ山 RYS110132

1.5倍ヒダ 2ツ山 RYS110233

1.5倍ヒダ ワンタック1ツ山 RYS160333

H\W(cm)	2倍ヒダ	~50	51~100	101~150	151~200	201~250	251~300	301~350	351~400	401~450	451~500
	1.5倍ヒダ	~66	67~133	134~200	201~266	267~333	334~400	401~466	467~533	534~600	601~666
	~265	21,000	37,100	53,100	69,200	85,300	101,400	117,500	133,600	149,700	164,200

## ●フラットカーテン 裾スカラップ

1倍ヒダ RYS530031

H\W(cm)	1倍ヒダ	~50	51~100	101~150	151~200	201~250	251~300	301~350	351~400	401~450	451~500
	~265	18,200	26,400	34,700	42,900	51,200	57,800	66,000	75,900	84,200	92,400

<ご注意> 刺繍の風合いは生産ロットによって、多少異なります。  
刺繍の特性上、多少の歪みが発生する場合があります。

---

PESCA

ペスカ

生地価格：¥9,500/m (¥3,280/m<sup>2</sup>)

生地巾：290cm

リピート：タテ - ヨコ 16cm

重量：80gs/m<sup>2</sup>

組成：PL100%

寸法変化率： <タテ> <ヨコ>

<水洗い> 0.0% 0.0%

<ドライ> -0.5% 0.0%

FR832 01

F002

(金額単位：円)

●レギュラーカーテン 裾スカラップ

2倍ヒダ 3ツ山 RYS110132

1.5倍ヒダ 2ツ山 RYS110233

1.5倍ヒダ ワンタック1ツ山 RYS160333

H\W(cm)	2倍ヒダ	~50	51~100	101~150	151~200	201~250	251~300	301~350	351~400	401~450	451~500
	1.5倍ヒダ	~66	67~133	134~200	201~266	267~333	334~400	401~466	467~533	534~600	601~666
	~270	16,800	29,700	41,300	56,800	68,400	81,300	92,900	108,300	119,900	132,800

●フラットカーテン 裾スカラップ

1倍ヒダ RYS530031

H\W(cm)	1倍ヒダ	~50	51~100	101~150	151~200	201~250	251~300	301~350	351~400	401~450	451~500
	~270	16,000	21,300	28,000	34,600	42,600	49,300	55,900	62,600	69,200	74,500

<ご注意> 刺繍の風合いは生産ロットによって、多少異なります。  
 ローマンシェード価格には連窓及び分割による柄合わせの要尺は含まれておりません。  
 刺繍の特性上、多少の歪みが発生する場合があります。

●プレーンシェード 裾スカラップ

コード式	RS231000				
H\W(cm)	30~50	51~90	91~140	141~190	191~240
50~100	23,500	29,900	39,600	48,800	58,100
101~150	25,200	31,600	41,800	51,000	60,900
151~200	26,900	33,300	44,000	53,200	63,700
201~250	28,600	35,000	46,200	55,400	66,500
251~270	30,300	36,700	48,400	57,600	69,300

ツインシェード | 前シェード価格+後シェード価格-7,000円  
 プレーンタイプ・シャープタイプの組み合わせが可能です。

●プレーンシェード 裾スカラップ

ドラム式	RS232000								
H\W(cm)	30~50	51~90	91~140	141~190	191~240	241~290	291~340	341~400	
50~100	26,300	32,900	42,800	52,200	61,700	72,700	84,800	101,300	
101~150	28,100	34,700	45,100	54,500	64,600	76,500	89,400	106,800	
151~200	29,900	36,400	47,400	56,800	67,600	79,900	93,500	111,700	
201~250	31,700	38,200	49,700	59,100	70,500	83,400	97,700	116,800	
251~270	33,400	40,000	52,000	61,400	73,500	86,900	101,900	121,800	

ツインシェード | 前シェード価格+後シェード価格-7,000円  
 プレーンタイプ・シャープタイプの組み合わせが可能です。

NEO-VINCENNES 生地価格：¥9,700/m (¥3,470/m<sup>2</sup>)

寸法変化率： <タテ> <ヨコ>

ネオヴァンセンヌ

生地巾：280cm  
 リピート：タテ 77cm ヨコ 21cm

<水洗い> -1.5% -1.0%  
 <ドライ> -0.5% -0.5%

重量：85gs/m<sup>2</sup>

FR833 01

組成：PL100%

F002

(金額単位：円)

●レギュラーカーテン 裾スカラップ

2倍ヒダ 3ツ山 RYS110132  
 1.5倍ヒダ 2ツ山 RYS110233  
 1.5倍ヒダ ワンタック1ツ山 RYS160333

H\W(cm)	2倍ヒダ	~50	51~100	101~150	151~200	201~250	251~300	301~350	351~400	401~450	451~500
	1.5倍ヒダ	~66	67~133	134~200	201~266	267~333	334~400	401~466	467~533	534~600	601~666
	~260	17,100	31,500	44,600	55,000	69,400	82,500	96,900	110,000	121,800	134,900

●フラットカーテン 裾スカラップ

1倍ヒダ RYS530031

H\W(cm)	1倍ヒダ	~50	51~100	101~150	151~200	201~250	251~300	301~350	351~400	401~450	451~500
	~260	17,600	23,000	32,400	37,800	43,200	51,300	56,700	63,500	71,600	77,000

<ご注意> 刺繍の風合いは生産ロットによって、多少異なります。  
 ローマンシェード価格には連窓及び分割による柄合わせの要尺は含まれておりません。  
 刺繍の特性上、多少の歪みが発生する場合があります。

●プレーンシェード 裾スカラップ

コード式	RS231000				
H\W(cm)	30~50	51~90	91~140	141~190	191~240
50~100	24,700	32,100	41,000	49,300	59,600
101~150	26,400	33,800	43,200	51,500	62,400
151~200	28,100	35,500	45,400	53,700	65,200
201~250	29,800	37,200	47,600	55,900	68,000
251~260	31,500	38,900	49,800	58,100	70,800

ツインシェード | 前シェード価格+後シェード価格-7,000円  
 プレーンタイプ・シャープタイプの組み合わせが可能です。

●プレーンシェード 裾スカラップ

ドラム式	RS232000								
H\W(cm)	30~50	51~90	91~140	141~190	191~240	241~290	291~340	341~400	
50~100	27,500	35,100	44,200	52,700	63,200	73,400	86,500	102,200	
101~150	29,300	36,900	46,500	55,000	66,100	77,200	91,100	107,700	
151~200	31,100	38,600	48,800	57,300	69,100	80,600	95,200	112,600	
201~250	32,900	40,400	51,100	59,600	72,000	84,100	99,400	117,700	
251~260	34,600	42,200	53,400	61,900	75,000	87,600	103,600	122,700	

ツインシェード | 前シェード価格+後シェード価格-7,000円  
 プレーンタイプ・シャープタイプの組み合わせが可能です。

**BURKAL**  
**ブルカル**

生地価格：¥12,300/m (¥4,250/m<sup>2</sup>)

寸法変化率： <タテ> <ヨコ>  
<水洗い> 0.0% -0.5%  
<ドライ> 0.0% 0.0%

生地巾：290cm

リピート：タテ - ヨコ 21cm

重量：104gs/m<sup>2</sup>

組成：PL100%

FR835 01-02

F001

(金額単位：円)

●レギュラーカーテン 裾3つ折り仕上げ

2倍ヒダ 3ツ山 RYL110112  
1.5倍ヒダ 2ツ山 RYL110213  
1.5倍ヒダ ワンタック1ツ山 RYL160313

H\W(cm)	2倍ヒダ	~50	51~100	101~150	151~200	201~250	251~300	301~350	351~400	401~450	451~500
	1.5倍ヒダ	~66	67~133	134~200	201~266	267~333	334~400	401~466	467~533	534~600	601~666
	~250	20,400	37,700	53,400	65,900	83,200	98,900	116,200	131,800	146,000	161,700

●レギュラーカーテン ウェイト巻きロック

ウェイト巻きロック 本縫いウェイト  
2倍ヒダ 3ツ山 RYL110122 RYL110182  
1.5倍ヒダ 2ツ山 RYL110223 RYL110283  
1.5倍ヒダ ワンタック1ツ山 RYL160323 RYL160383

H\W(cm)	2倍ヒダ	~50	51~100	101~150	151~200	201~250	251~300	301~350	351~400	401~450	451~500
	1.5倍ヒダ	~66	67~133	134~200	201~266	267~333	334~400	401~466	467~533	534~600	601~666
	~270	21,100	38,900	55,100	68,000	85,900	102,000	119,900	136,000	150,600	166,800

●フラットカーテン 裾3つ折り仕上げ

1倍ヒダ RYL530011

H\W(cm)	1倍ヒダ	~50	51~100	101~150	151~200	201~250	251~300	301~350	351~400	401~450	451~500
	~250	17,800	24,200	33,900	41,900	48,300	58,000	64,400	72,500	82,200	88,600

●フラットカーテン ウェイト巻きロック

ウェイト巻きロック 本縫いウェイト  
1倍ヒダ RYL530021 RYL530081

H\W(cm)	1倍ヒダ	~50	51~100	101~150	151~200	201~250	251~300	301~350	351~400	401~450	451~500
	~270	18,300	24,900	34,900	43,200	49,800	59,800	66,400	74,700	84,700	91,300





ELCHE  
エルチェ

生地価格：¥9,400/m (¥3,170/m<sup>2</sup>)  
生地巾：297cm  
リピート：タテ - ヨコ 27.5cm  
重量：39gs/m<sup>2</sup>  
組成：PL100%

寸法変化率： <タテ> <ヨコ>  
<水洗い> -0.3% -0.2%  
<ドライ> -0.3% -0.2%

FR836 01-02

F001

(金額単位：円)

●レギュラーカーテン 裾3つ折り仕上げ

2倍ヒダ 3ツ山 RYL110112  
1.5倍ヒダ 2ツ山 RYL110213  
1.5倍ヒダ ワンタック1ツ山 RYL160313

H\W(cm)	2倍ヒダ	~50	51~100	101~150	151~200	201~250	251~300	301~350	351~400	401~450	451~500
	1.5倍ヒダ	~66	67~133	134~200	201~266	267~333	334~400	401~466	467~533	534~600	601~666
	~257	18,000	28,200	42,300	56,300	67,800	81,900	96,000	106,200	120,300	134,300

●レギュラーカーテン ウェイト巻きロック

ウェイト巻きロック 本縫いウェイト  
2倍ヒダ 3ツ山 RYL110122 RYL110182  
1.5倍ヒダ 2ツ山 RYL110223 RYL110283  
1.5倍ヒダ ワンタック1ツ山 RYL160323 RYL160383

H\W(cm)	2倍ヒダ	~50	51~100	101~150	151~200	201~250	251~300	301~350	351~400	401~450	451~500
	1.5倍ヒダ	~66	67~133	134~200	201~266	267~333	334~400	401~466	467~533	534~600	601~666
	~277	18,700	29,300	43,900	58,500	70,500	85,100	99,700	110,400	125,000	139,600

●レギュラーカーテン(形態安定加工) 裾3つ折り仕上げ

2倍ヒダ 3ツ山 RYL111112  
1.5倍ヒダ 2ツ山 RYL111213

H\W(cm)	2倍ヒダ	~50	51~100	101~150	151~200	201~250	251~300	301~350	351~400	401~450	451~500
	1.5倍ヒダ	~66	67~133	134~200	201~266	267~333	334~400	401~466	467~533	534~600	601~640
	~257	19,000	29,800	44,700	59,600	71,800	86,700	101,600	112,400	127,300	142,200

※最大製作寸法 片開きW320xH300cm(フック数27コ迄)  
両開きW640xH300cm(フック数54コ迄)

●レギュラーカーテン(形態安定加工) ウェイト巻きロック

ウェイト巻きロック 本縫いウェイト  
2倍ヒダ 3ツ山 RYL111122 RYL111182  
1.5倍ヒダ 2ツ山 RYL111123 RYL111283

H\W(cm)	2倍ヒダ	~50	51~100	101~150	151~200	201~250	251~300	301~350	351~400	401~450	451~500
	1.5倍ヒダ	~66	67~133	134~200	201~266	267~333	334~400	401~466	467~533	534~600	601~640
	~277	19,700	30,900	46,400	61,800	74,500	89,900	105,300	116,600	132,000	147,500

※最大製作寸法 片開きW320xH300cm(フック数27コ迄)  
両開きW640xH300cm(フック数54コ迄)

●ペンシルギャザーカーテン 裾3つ折り仕上げ

2倍ヒダ ギャザー RYL110412  
2.5倍ヒダ ギャザー RYL110415

H\W(cm)	2倍ヒダ	~50	51~100	101~150	151~200	201~250	251~300	301~350	351~400	401~450	451~500
	2.5倍ヒダ	~40	41~80	81~120	121~160	161~200	201~240	241~280	281~320	321~360	361~400
	~257	18,700	29,300	43,900	58,500	70,500	85,100	99,700	110,400	125,000	139,600

●ペンシルギャザーカーテン ウェイト巻きロック

ウェイト巻きロック 本縫いウェイト  
2倍ヒダ ギャザー RYL110422 RYL110482  
2.5倍ヒダ ギャザー RYL110425 RYL110485

H\W(cm)	2倍ヒダ	~50	51~100	101~150	151~200	201~250	251~300	301~350	351~400	401~450	451~500
	2.5倍ヒダ	~40	41~80	81~120	121~160	161~200	201~240	241~280	281~320	321~360	361~400
	~277	19,400	30,400	45,600	60,700	73,100	88,300	103,500	114,500	129,700	144,800

●フラットカーテン 裾3つ折り仕上げ

1倍ヒダ RYL530011

H\W(cm)	1倍ヒダ	~50	51~100	101~150	151~200	201~250	251~300	301~350	351~400	401~450	451~500
	~257	14,600	22,500	26,400	33,000	41,000	47,600	55,500	58,100	66,000	72,600

●フラットカーテン ウェイト巻きロック

ウェイト巻きロック 本縫いウェイト  
1倍ヒダ RYL530021 RYL530081

H\W(cm)	1倍ヒダ	~50	51~100	101~150	151~200	201~250	251~300	301~350	351~400	401~450	451~500
	~277	15,100	23,300	27,400	34,300	42,500	49,400	57,600	60,300	68,500	75,400

<ご注意> ローマンシェード価格には連窓及び分割による柄合わせの要尺は含まれておりません。  
スラブ、ネップ部分は均等ではありません、風合いとして多少の違いは発生します。

### ●プレーンシェード

コード式		RY231000				
H\W(cm)	30~50	51~90	91~140	141~190	191~240	
50~100	24,400	30,700	41,300	49,500	59,700	
101~150	26,100	32,400	43,500	51,700	62,500	
151~200	27,800	34,100	45,700	53,900	65,300	
201~250	29,500	35,800	47,900	56,100	68,100	
251~277	31,200	37,500	50,100	58,300	70,900	

ツインシェード | 前シェード価格+後シェード価格-7,000円  
プレーンタイプ・シャープタイプの組み合わせが可能です。

### ●フラットバルーンシェード

コード式		1.3倍ヒダ 逆ボックスヒダ RY221317			
ウェーブ数	1W	2W	3W	4W	
H\W(cm)	40~75	76~150	151~225	226~240	
50~100	45,500	60,300	71,400	79,200	
101~150	47,800	62,600	73,700	81,500	
151~200	50,100	64,900	76,000	83,800	
201~250	52,400	67,200	78,300	86,100	
251~277	54,700	69,500	80,600	88,400	

### ●バルーンシェード(フリルなし)

コード式		2倍ヒダ 3ツ山 RY201112		2倍ヒダ ギャザー RY201412		
ウェーブ数	1W	2W	3W	4W	5W	5W
H\W(cm)	40~50	51~100	101~150	151~200	201~250	251~270
50~100	31,900	46,200	65,600	77,000	93,900	99,000
101~150	34,100	48,400	67,900	79,300	96,900	102,500
151~200	36,300	50,600	70,200	81,600	99,900	106,200
201~250	38,500	52,800	72,500	83,900	102,900	110,000
251~277	40,700	55,000	74,800	86,200	105,900	114,000

### ●プレーンシェード

ドラム式		RY232000							
H\W(cm)	30~50	51~90	91~140	141~190	191~240	241~290	291~340	341~400	
50~100	27,200	33,700	44,500	52,900	63,300	74,300	87,200	102,700	
101~150	29,000	35,500	46,800	55,200	66,200	78,100	91,800	108,200	
151~200	30,800	37,200	49,100	57,500	69,200	81,500	95,900	113,100	
201~250	32,600	39,000	51,400	59,800	72,100	85,000	100,100	118,200	
251~277	34,300	40,800	53,700	62,100	75,100	88,500	104,300	123,200	

ツインシェード | 前シェード価格+後シェード価格-7,000円  
プレーンタイプ・シャープタイプの組み合わせが可能です。

### ●フラットバルーンシェード

ドラム式		1.3倍ヒダ 逆ボックスヒダ RY222317				
ウェーブ数	1W	2W	3W	4W	5W	
H\W(cm)	40~75	76~150	151~225	226~300	301~375	
50~100	47,100	62,100	78,700	95,800	118,500	
101~150	49,500	64,500	81,100	98,200	123,100	
151~200	52,000	67,000	83,500	100,600	127,800	
201~250	54,400	69,400	86,000	103,100	132,600	
251~277	56,800	71,800	88,400	105,500	137,500	

### ●バルーンシェード(フリルなし)

ドラム式		2倍ヒダ 3ツ山 RY202112		2倍ヒダ ギャザー RY202412				
ウェーブ数	1W	2W	3W	4W	5W	6W	7W	8W
H\W(cm)	40~50	51~100	101~150	151~200	201~250	251~300	301~350	351~400
50~100	33,900	48,200	67,600	79,000	95,900	109,700	121,700	139,100
101~150	36,100	50,400	69,900	81,300	98,900	113,400	125,800	143,700
151~200	38,300	52,600	72,200	83,600	101,900	117,200	130,100	148,400
201~250	40,500	54,800	74,500	85,900	104,900	121,100	134,500	153,200
251~277	42,700	57,000	76,800	88,200	107,900	125,100	139,000	158,100

**CHIA  
キア**

生地価格：¥9,300/m (¥3,330/m<sup>2</sup>)  
 生地巾：280cm  
 リピート：タテ - ヨコ 31.5cm  
 重量：70gs/m<sup>2</sup>  
 組成：PL100%

寸法変化率： <タテ> <ヨコ>  
 <水洗い> 0.0% 0.0%  
 <ドライ> 0.0% 0.0%

FR837 01-02

F001

(金額単位：円)

●レギュラーカーテン 裾3つ折り仕上げ

2倍ヒダ 3ツ山 RYL110112  
 1.5倍ヒダ 2ツ山 RYL110213  
 1.5倍ヒダ ワンタック1ツ山 RYL160313

H\W(cm)	2倍ヒダ	~50	51~100	101~150	151~200	201~250	251~300	301~350	351~400	401~450	451~500
	1.5倍ヒダ	~66	67~133	134~200	201~266	267~333	334~400	401~466	467~533	534~600	601~666
	~240	16,500	29,200	44,500	57,200	68,600	80,000	92,700	109,200	120,600	132,000

●レギュラーカーテン ウェイト巻きロック

ウェイト巻きロック 本縫いウェイト  
 2倍ヒダ 3ツ山 RYL110122 RYL110182  
 1.5倍ヒダ 2ツ山 RYL110223 RYL110283  
 1.5倍ヒダ ワンタック1ツ山 RYL160323 RYL160383

H\W(cm)	2倍ヒダ	~50	51~100	101~150	151~200	201~250	251~300	301~350	351~400	401~450	451~500
	1.5倍ヒダ	~66	67~133	134~200	201~266	267~333	334~400	401~466	467~533	534~600	601~666
	~260	17,200	30,400	46,200	59,400	71,300	83,100	96,300	113,500	125,400	137,200

●レギュラーカーテン(形態安定加工) 裾3つ折り仕上げ

2倍ヒダ 3ツ山 RYL111112  
 1.5倍ヒダ 2ツ山 RYL111213

H\W(cm)	2倍ヒダ	~50	51~100	101~150	151~200	201~250	251~300	301~350	351~400	401~450	451~500
	1.5倍ヒダ	~66	67~133	134~200	201~266	267~333	334~400	401~466	467~533	534~600	601~640
	~240	17,500	31,000	47,100	60,500	72,600	84,700	98,200	115,600	127,700	139,800

※最大製作寸法 片開きW320xH300cm(フック数27コ迄)  
 両開きW640xH300cm(フック数54コ迄)

●レギュラーカーテン(形態安定加工) ウェイト巻きロック

ウェイト巻きロック 本縫いウェイト  
 2倍ヒダ 3ツ山 RYL111122 RYL111182  
 1.5倍ヒダ 2ツ山 RYL111123 RYL111283

H\W(cm)	2倍ヒダ	~50	51~100	101~150	151~200	201~250	251~300	301~350	351~400	401~450	451~500
	1.5倍ヒダ	~66	67~133	134~200	201~266	267~333	334~400	401~466	467~533	534~600	601~640
	~260	18,200	32,100	48,800	62,800	75,300	87,900	101,800	119,900	132,500	145,000

※最大製作寸法 片開きW320xH300cm(フック数27コ迄)  
 両開きW640xH300cm(フック数54コ迄)

●ペンシルギャザーカーテン 裾3つ折り仕上げ

2倍ヒダ ギャザー RYL110412  
 2.5倍ヒダ ギャザー RYL110415

H\W(cm)	2倍ヒダ	~50	51~100	101~150	151~200	201~250	251~300	301~350	351~400	401~450	451~500
	2.5倍ヒダ	~40	41~80	81~120	121~160	161~200	201~240	241~280	281~320	321~360	361~400
	~240	17,200	30,400	46,200	59,400	71,300	83,100	96,300	113,500	125,400	137,200

●ペンシルギャザーカーテン ウェイト巻きロック

ウェイト巻きロック 本縫いウェイト  
 2倍ヒダ ギャザー RYL110422 RYL110482  
 2.5倍ヒダ ギャザー RYL110425 RYL110485

H\W(cm)	2倍ヒダ	~50	51~100	101~150	151~200	201~250	251~300	301~350	351~400	401~450	451~500
	2.5倍ヒダ	~40	41~80	81~120	121~160	161~200	201~240	241~280	281~320	321~360	361~400
	~260	17,800	31,500	48,000	61,700	74,000	86,300	100,000	117,800	130,100	142,400

●フラットカーテン 裾3つ折り仕上げ

1倍ヒダ RYL530011

H\W(cm)	1倍ヒダ	~50	51~100	101~150	151~200	201~250	251~300	301~350	351~400	401~450	451~500
	~240	13,100	21,000	30,200	34,100	42,000	45,900	53,800	59,000	66,900	74,700

●フラットカーテン ウェイト巻きロック

ウェイト巻きロック 本縫いウェイト  
 1倍ヒダ RYL530021 RYL530081

H\W(cm)	1倍ヒダ	~50	51~100	101~150	151~200	201~250	251~300	301~350	351~400	401~450	451~500
	~260	13,600	21,800	31,300	35,400	43,600	47,600	55,800	61,200	69,400	77,600

<ご注意> ローマンシェード価格には連窓及び分割による柄合わせの要尺は含まれておりません。

●プレーンシェード

コード式	RY231000				
H\W(cm)	30~50	51~90	91~140	141~190	191~240
50~100	26,100	32,400	43,900	50,200	60,300
101~150	27,800	34,100	46,100	52,400	63,100
151~200	29,500	35,800	48,300	54,600	65,900
201~250	31,200	37,500	50,500	56,800	68,700
251~260	32,900	39,200	52,700	59,000	71,500

ツインシェード | 前シェード価格+後シェード価格-7,000円  
プレーンタイプ・シャープタイプの組み合わせが可能です。

●シャープシェード

コード式	RY261000				
H\W(cm)	30~50	51~90	91~140	141~190	191~240
50~100	30,500	39,300	52,600	59,100	68,900
101~150	32,200	41,600	55,400	62,400	73,300
151~200	33,900	43,900	58,300	65,800	77,700
201~250	35,600	46,300	61,100	69,200	82,100
251~260	37,300	48,600	63,900	72,500	86,500

ツインシェード | 前シェード価格+後シェード価格-7,000円  
プレーンタイプ・シャープタイプの組み合わせが可能です。

●フラットバルーンシェード

コード式	1.3倍ヒダ 逆ボックスヒダ RY221317			
ウェーブ数	1W	2W	3W	4W
H\W(cm)	40~75	76~150	151~225	226~240
50~100	44,400	61,000	72,900	77,900
101~150	46,700	63,300	75,200	80,200
151~200	49,000	65,600	77,500	82,500
201~250	51,300	67,900	79,800	84,800
251~260	53,600	70,200	82,100	87,100

●バルーンシェード(フリルなし)

コード式	2倍ヒダ 3ツ山 RY201112					
コード式	2倍ヒダ ギャザー RY201412					
ウェーブ数	1W	2W	3W	4W	5W	5W
H\W(cm)	40~50	51~100	101~150	151~200	201~250	251~270
50~100	33,600	46,900	64,300	79,400	94,300	100,400
101~150	35,800	49,100	66,600	81,700	97,300	103,900
151~200	38,000	51,300	68,900	84,000	100,300	107,600
201~250	40,200	53,500	71,200	86,300	103,300	111,400
251~260	42,400	55,700	73,500	88,600	106,300	115,400

●プレーンシェード

ドラム式	RY232000							
H\W(cm)	30~50	51~90	91~140	141~190	191~240	241~290	291~340	341~400
50~100	28,900	35,400	47,100	53,600	63,900	73,000	85,900	103,200
101~150	30,700	37,200	49,400	55,900	66,800	76,800	90,500	108,700
151~200	32,500	38,900	51,700	58,200	69,800	80,200	94,600	113,600
201~250	34,300	40,700	54,000	60,500	72,700	83,700	98,800	118,700
251~260	36,000	42,500	56,300	62,800	75,700	87,200	103,000	123,700

ツインシェード | 前シェード価格+後シェード価格-7,000円  
プレーンタイプ・シャープタイプの組み合わせが可能です。

●シャープシェード

ドラム式	RY262000							
H\W(cm)	30~50	51~90	91~140	141~190	191~240	241~290	291~340	341~400
50~100	35,200	43,300	57,300	64,500	75,100	83,800	98,900	118,800
101~150	37,000	45,600	60,100	67,900	79,500	88,200	104,200	125,100
151~200	38,800	47,900	63,000	71,200	83,900	92,600	109,400	131,400
201~250	40,600	50,200	65,800	74,600	88,300	97,100	114,800	137,900
251~260	42,400	52,500	68,700	78,000	92,700	101,500	120,100	144,200

ツインシェード | 前シェード価格+後シェード価格-7,000円  
プレーンタイプ・シャープタイプの組み合わせが可能です。

●フラットバルーンシェード

ドラム式	1.3倍ヒダ 逆ボックスヒダ RY222317				
ウェーブ数	1W	2W	3W	4W	5W
H\W(cm)	40~75	76~150	151~225	226~300	301~375
50~100	46,000	62,800	80,200	96,300	118,900
101~150	48,400	65,200	82,600	98,700	123,500
151~200	50,900	67,700	85,000	101,100	128,200
201~250	53,300	70,100	87,500	103,600	133,000
251~260	55,700	72,500	89,900	106,000	137,900

●バルーンシェード(フリルなし)

ドラム式	2倍ヒダ 3ツ山 RY202112							
ドラム式	2倍ヒダ ギャザー RY202412							
ウェーブ数	1W	2W	3W	4W	5W	6W	7W	8W
H\W(cm)	40~50	51~100	101~150	151~200	201~250	251~300	301~350	351~400
50~100	35,600	48,900	66,300	81,400	96,300	108,100	121,900	137,300
101~150	37,800	51,100	68,600	83,700	99,300	111,800	126,000	141,900
151~200	40,000	53,300	70,900	86,000	102,300	115,600	130,300	146,600
201~250	42,200	55,500	73,200	88,300	105,300	119,500	134,700	151,400
251~260	44,400	57,700	75,500	90,600	108,300	123,500	139,200	156,300

**MAUNY**  
**モニ**

生地価格：¥7,900/m (¥2,730/m<sup>2</sup>)  
生地巾：290cm  
リピート：タテ - ヨコ -  
重量：116gs/m<sup>2</sup>  
組成：PL100%

寸法変化率： <タテ> <ヨコ>  
<水洗い> -0.5% -0.5%  
<ドライ> -1.0% -0.5%

FR838 01-02

F001

(金額単位：円)

●レギュラーカーテン 裾3つ折り仕上げ

2倍ヒダ 3ツ山 RYL110112  
1.5倍ヒダ 2ツ山 RYL110213  
1.5倍ヒダ ワンタック1ツ山 RYL160313

H\W(cm)	2倍ヒダ	~50	51~100	101~150	151~200	201~250	251~300	301~350	351~400	401~450	451~500
	1.5倍ヒダ	~66	67~133	134~200	201~266	267~333	334~400	401~466	467~533	534~600	601~666
	~250	13,600	24,900	36,200	47,500	58,800	70,000	81,300	92,600	103,900	115,200

●レギュラーカーテン ウェイト巻きロック

ウェイト巻きロック 本縫いウェイト  
2倍ヒダ 3ツ山 RYL110122 RYL110182  
1.5倍ヒダ 2ツ山 RYL110223 RYL110283  
1.5倍ヒダ ワンタック1ツ山 RYL160323 RYL160383

H\W(cm)	2倍ヒダ	~50	51~100	101~150	151~200	201~250	251~300	301~350	351~400	401~450	451~500
	1.5倍ヒダ	~66	67~133	134~200	201~266	267~333	334~400	401~466	467~533	534~600	601~666
	~270	14,200	26,000	37,800	49,600	61,400	73,100	84,900	96,700	108,500	120,300

●ペンシルギャザーカーテン 裾3つ折り仕上げ

2倍ヒダ ギャザー RYL110412  
2.5倍ヒダ ギャザー RYL110415

H\W(cm)	2倍ヒダ	~50	51~100	101~150	151~200	201~250	251~300	301~350	351~400	401~450	451~500
	2.5倍ヒダ	~40	41~80	81~120	121~160	161~200	201~240	241~280	281~320	321~360	361~400
	~250	14,200	26,000	37,800	49,600	61,400	73,100	84,900	96,700	108,500	120,300

●ペンシルギャザーカーテン ウェイト巻きロック

ウェイト巻きロック 本縫いウェイト  
2倍ヒダ ギャザー RYL110422 RYL110482  
2.5倍ヒダ ギャザー RYL110425 RYL110485

H\W(cm)	2倍ヒダ	~50	51~100	101~150	151~200	201~250	251~300	301~350	351~400	401~450	451~500
	2.5倍ヒダ	~40	41~80	81~120	121~160	161~200	201~240	241~280	281~320	321~360	361~400
	~270	14,800	27,100	39,400	51,700	64,000	76,200	88,500	100,800	113,100	125,400

●フラットカーテン 裾3つ折り仕上げ

1倍ヒダ RYL530011

H\W(cm)	1倍ヒダ	~50	51~100	101~150	151~200	201~250	251~300	301~350	351~400	401~450	451~500
	~250	10,600	16,400	22,300	28,100	34,000	39,800	45,700	51,500	57,400	63,200

●フラットカーテン ウェイト巻きロック

ウェイト巻きロック 本縫いウェイト  
1倍ヒダ RYL530021 RYL530081

H\W(cm)	1倍ヒダ	~50	51~100	101~150	151~200	201~250	251~300	301~350	351~400	401~450	451~500
	~270	11,000	17,100	23,200	29,300	35,400	41,500	47,600	53,700	59,800	65,900

<ご注意> クラッシュ加工の風合いは生産ロットによって多少となります。  
生地特性上、裾仕上げが不均等になる場合があります。

---

NEO-COLOUR VOILE 生地価格：¥6,500/m (¥2,210/m<sup>2</sup>)

寸法変化率： <タテ> <ヨコ>  
 <水洗い> 0.0% 0.0%  
 <ドライ> 0.0% 0.0%

ネオカラーボイル

生地巾：295cm  
 リピート：タテ - ヨコ -  
 重量：45gs/m<sup>2</sup>  
 組成：PL100%

FR839 01-04

F001

(金額単位：円)

●レギュラーカーテン 裾3つ折り仕上げ

2倍ヒダ 3ツ山 RYL110112  
 1.5倍ヒダ 2ツ山 RYL110213  
 1.5倍ヒダ ワンタック1ツ山 RYL160313

H\W(cm)	2倍ヒダ	~50	51~100	101~150	151~200	201~250	251~300	301~350	351~400	401~450	451~500
	1.5倍ヒダ	~66	67~133	134~200	201~266	267~333	334~400	401~466	467~533	534~600	601~666
	~255	11,900	21,800	31,700	41,600	51,500	61,400	71,300	81,100	91,000	100,900

●レギュラーカーテン ウェイトテープ付

2倍ヒダ 3ツ山 RYL110192  
 1.5倍ヒダ 2ツ山 RYL110193  
 1.5倍ヒダ ワンタック1ツ山 RYL160393

H\W(cm)	2倍ヒダ	~50	51~100	101~150	151~200	201~250	251~300	301~350	351~400	401~450	451~500
	1.5倍ヒダ	~66	67~133	134~200	201~266	267~333	334~400	401~466	467~533	534~600	601~666
	~275	12,500	22,900	33,300	43,700	54,100	64,500	74,900	85,200	95,600	106,000

●レギュラーカーテン(形態安定加工) 裾3つ折り仕上げ

2倍ヒダ 3ツ山 RYL111112  
 1.5倍ヒダ 2ツ山 RYL111213

H\W(cm)	2倍ヒダ	~50	51~100	101~150	151~200	201~250	251~300	301~350	351~400	401~450	451~500
	1.5倍ヒダ	~66	67~133	134~200	201~266	267~333	334~400	401~466	467~533	534~600	601~640
	~255	12,800	23,500	34,100	44,700	55,400	66,000	76,700	87,300	97,900	108,600

※最大製作寸法 片開きW320xH300cm(フック数27コ迄)  
 両開きW640xH300cm(フック数54コ迄)

●レギュラーカーテン(形態安定加工) ウェイトテープ付

2倍ヒダ 3ツ山 RYL111192  
 1.5倍ヒダ 2ツ山 RYL111293

H\W(cm)	2倍ヒダ	~50	51~100	101~150	151~200	201~250	251~300	301~350	351~400	401~450	451~500
	1.5倍ヒダ	~66	67~133	134~200	201~266	267~333	334~400	401~466	467~533	534~600	601~640
	~275	13,400	24,600	35,700	46,800	58,000	69,100	80,300	91,400	102,500	113,700

※最大製作寸法 片開きW320xH300cm(フック数27コ迄)  
 両開きW640xH300cm(フック数54コ迄)

●ペンシルギャザーカーテン 裾3つ折り仕上げ

2倍ヒダ ギャザー RYL110412  
 2.5倍ヒダ ギャザー RYL110415

H\W(cm)	2倍ヒダ	~50	51~100	101~150	151~200	201~250	251~300	301~350	351~400	401~450	451~500
	2.5倍ヒダ	~40	41~80	81~120	121~160	161~200	201~240	241~280	281~320	321~360	361~400
	~255	12,500	22,900	33,300	43,700	54,100	64,500	74,900	85,200	95,600	106,000

●ペンシルギャザーカーテン ウェイトテープ付

2倍ヒダ ギャザー RYL110492  
 2.5倍ヒダ ギャザー RYL110495

H\W(cm)	2倍ヒダ	~50	51~100	101~150	151~200	201~250	251~300	301~350	351~400	401~450	451~500
	2.5倍ヒダ	~40	41~80	81~120	121~160	161~200	201~240	241~280	281~320	321~360	361~400
	~275	13,100	24,000	34,900	45,800	56,700	67,600	78,500	89,300	100,200	111,100

●フラットカーテン 裾3つ折り仕上げ

1倍ヒダ RYL530011

H\W(cm)	1倍ヒダ	~50	51~100	101~150	151~200	201~250	251~300	301~350	351~400	401~450	451~500
	~255	9,300	14,500	19,600	24,800	29,900	35,100	40,200	45,400	50,500	55,700

●フラットカーテン ウェイトテープ付

1倍ヒダ RYL530091

H\W(cm)	1倍ヒダ	~50	51~100	101~150	151~200	201~250	251~300	301~350	351~400	401~450	451~500
	~275	9,800	15,200	20,600	26,000	31,400	36,800	42,200	47,600	53,000	58,400

●プレーンシェード

コード式		RY231000				
H\W(cm)	30~50	51~90	91~140	141~190	191~240	
50~100	19,200	25,300	33,600	40,300	48,100	
101~150	20,900	27,000	35,800	42,500	50,900	
151~200	22,600	28,700	38,000	44,700	53,700	
201~250	24,300	30,400	40,200	46,900	56,500	
251~275	26,000	32,100	42,400	49,100	59,300	

ツインシェード | 前シェード価格+後シェード価格-7,000円  
プレーンタイプ・シャープタイプの組み合わせが可能です。

●シャープシェード

コード式		RY261000				
H\W(cm)	30~50	51~90	91~140	141~190	191~240	
50~100	23,600	32,200	42,300	49,200	56,700	
101~150	25,300	34,500	45,100	52,500	61,100	
151~200	27,000	36,800	48,000	55,900	65,500	
201~250	28,700	39,200	50,800	59,300	69,900	
251~275	30,400	41,500	53,600	62,600	74,300	

ツインシェード | 前シェード価格+後シェード価格-7,000円  
プレーンタイプ・シャープタイプの組み合わせが可能です。

●フラットバルーンシェード

コード式		1.3倍ヒダ 逆ボックスヒダ RY221317			
ウェーブ数	1W	2W	3W	4W	
H\W(cm)	40~75	76~150	151~225	226~240	
50~100	40,800	51,800	61,100	67,400	
101~150	43,100	54,100	63,400	69,700	
151~200	45,400	56,400	65,700	72,000	
201~250	47,700	58,700	68,000	74,300	
251~275	50,000	61,000	70,300	76,600	

●バルーンシェード(フリルなし)

コード式		2倍ヒダ 3ツ山 RY201112					2倍ヒダ ギャザー RY201412					
ウェーブ数	1W	2W	3W	4W	5W	5W	1W	2W	3W	4W	5W	5W
H\W(cm)	40~50	51~100	101~150	151~200	201~250	251~270	40~50	51~100	101~150	151~200	201~250	251~270
50~100	28,700	39,200	54,700	64,200	77,200	83,100	30,900	41,400	57,000	66,500	80,200	86,600
101~150	30,900	41,400	57,000	66,500	80,200	86,600	33,100	43,600	59,300	68,800	83,200	90,300
151~200	33,100	43,600	59,300	68,800	83,200	90,300	35,300	45,800	61,600	71,100	86,200	94,100
201~250	35,300	45,800	61,600	71,100	86,200	94,100	37,500	48,000	63,900	73,400	89,200	98,100

●バルーンシェード(フリルあり)

コード式		2倍ヒダ 3ツ山 RY211142					2倍ヒダ ギャザー RY211442					
ウェーブ数	1W	2W	3W	4W	5W	5W	1W	2W	3W	4W	5W	5W
H\W(cm)	40~50	51~100	101~150	151~200	201~250	251~270	40~50	51~100	101~150	151~200	201~250	251~270
50~100	29,300	40,400	56,500	66,500	79,900	86,100	31,500	42,600	58,800	68,800	82,900	89,600
101~150	31,500	42,600	58,800	68,800	82,900	89,600	33,700	44,800	61,100	71,100	85,900	93,300
151~200	33,700	44,800	61,100	71,100	85,900	93,300	35,900	47,000	63,400	73,400	88,200	95,500
201~250	35,900	47,000	63,400	73,400	88,200	95,500	38,100	49,200	65,700	75,700	90,500	97,800
251~275	38,100	49,200	65,700	75,700	90,500	97,800	40,300	51,400	67,900	77,900	92,700	100,000

●プレーンシェード

ドラム式		RY232000							
H\W(cm)	30~50	51~90	91~140	141~190	191~240	241~290	291~340	341~400	
50~100	22,000	28,300	36,800	43,700	51,700	61,200	71,800	86,500	
101~150	23,800	30,100	39,100	46,000	54,600	65,000	76,400	92,000	
151~200	25,600	31,800	41,400	48,300	57,600	68,400	80,500	96,900	
201~250	27,400	33,600	43,700	50,600	60,500	71,900	84,700	102,000	
251~275	29,100	35,400	46,000	52,900	63,500	75,400	88,900	107,000	

ツインシェード | 前シェード価格+後シェード価格-7,000円  
プレーンタイプ・シャープタイプの組み合わせが可能です。

●シャープシェード

ドラム式		RY262000							
H\W(cm)	30~50	51~90	91~140	141~190	191~240	241~290	291~340	341~400	
50~100	28,300	36,200	47,000	54,600	62,900	72,000	84,800	102,100	
101~150	30,100	38,500	49,800	58,000	67,300	76,400	90,100	108,400	
151~200	31,900	40,800	52,700	61,300	71,700	80,800	95,300	114,700	
201~250	33,700	43,100	55,500	64,700	76,100	85,300	100,700	121,200	
251~275	35,500	45,400	58,400	68,100	80,500	89,700	106,000	127,500	

ツインシェード | 前シェード価格+後シェード価格-7,000円  
プレーンタイプ・シャープタイプの組み合わせが可能です。

●フラットバルーンシェード

ドラム式		1.3倍ヒダ 逆ボックスヒダ RY222317				
ウェーブ数	1W	2W	3W	4W	5W	
H\W(cm)	40~75	76~150	151~225	226~300	301~375	
50~100	42,400	53,600	68,400	81,700	102,400	
101~150	44,800	56,000	70,800	84,100	107,000	
151~200	47,300	58,500	73,200	86,500	111,700	
201~250	49,700	60,900	75,700	89,000	116,500	
251~275	52,100	63,300	78,100	91,400	121,400	

●バルーンシェード(フリルなし)

ドラム式		2倍ヒダ 3ツ山 RY202112								2倍ヒダ ギャザー RY202412							
ウェーブ数	1W	2W	3W	4W	5W	6W	7W	8W	1W	2W	3W	4W	5W	6W	7W	8W	
H\W(cm)	40~50	51~100	101~150	151~200	201~250	251~300	301~350	351~400	40~50	51~100	101~150	151~200	201~250	251~300	301~350	351~400	
50~100	30,700	41,200	56,700	66,200	79,200	89,200	100,200	113,700	32,900	43,400	59,000	68,500	82,200	92,900	104,300	118,300	
101~150	32,900	43,400	59,000	68,500	82,200	92,900	104,300	118,300	35,100	45,600	61,300	70,800	85,200	96,700	108,600	123,000	
151~200	35,100	45,600	61,300	70,800	85,200	96,700	108,600	123,000	37,300	47,800	63,600	73,100	88,200	100,600	113,000	127,800	
201~250	37,300	47,800	63,600	73,100	88,200	100,600	113,000	127,800	39,500	50,000	65,900	75,400	91,200	104,600	117,500	132,700	

●バルーンシェード(フリルあり)

ドラム式		2倍ヒダ 3ツ山 RY212112								2倍ヒダ ギャザー RY212412							
ウェーブ数	1W	2W	3W	4W	5W	6W	7W	8W	1W	2W	3W	4W	5W	6W	7W	8W	
H\W(cm)	40~50	51~100	101~150	151~200	201~250	251~300	301~350	351~400	40~50	51~100	101~150	151~200	201~250	251~300	301~350	351~400	
50~100	31,300	42,400	58,500	68,500	81,900	92,200	104,100	118,200	33,500	44,600	60,800	70,800	84,900	95,900	108,200	122,800	
101~150	33,500	44,600	60,800	70,800	84,900	95,900	108,200	122,800	35,700	46,800	63,100	73,100	87,900	99,700	112,500	127,500	
151~200	35,700	46,800	63,100	73,100	87,900	99,700	112,500	127,500	37,900	49,000	65,300	75,300	90,100	102,900	115,700	130,700	
201~250	37,900	49,000	65,300	75,300	90,100	102,900	115,700	130,700	40,100	51,200	67,500	77,500	92,300	105,100	117,900	132,900	
251~275	40,100	51,200	67,500	77,500	92,300	105,100	117,900	132,900	42,300	53,400	69,700	79,700	94,500	107,300	120,100	135,100	



## ■縫製対応マーク



## ■品質表示・取扱い絵表示のご説明

経済産業省「家庭用品品質表示方法」の規定に基づき、すべての商品の品質と性能を表示しておりますので、ご希望に合った商品を的確に選んで頂くことが出来ます。

### 1 組成

カーテン生地は組成を繊維名として、その混用率をパーセンテージで表示しています。これらは原産地の略記号を使用しています。

AC=アセテート	AC/PAN/PC=アクリル	AR=アクリル樹脂	BO=バンブー(竹繊維)	CO=綿・コットン	CV=コットンビスコース
LI=麻・リネン	LU/MI=ルレークス	PA=ナイロン	PAC=ポリアクリル	PL=ポリエステル	PU=ポリウレタン
RA=レーヨン	RCY-PL=リサイクルポリエステル	VC=ビスコースコットン	VI=ビスコースレーヨン	WO=ウール	TENSEL=テンセル(再生繊維)

### 2 寸法変化率

●寸法変化率C4H (洗濯温度40℃で手によるジェントルかくはん)

試験方法:

40度の水に洗剤を添加し洗濯液とする。表示水量54ℓ、かくはん動作ジェントルで洗濯処理を6分、脱水3分、すすぎは2分を2回繰り返す。

その後、直射日光の影響を受けない状態で吊り干しか平干し乾燥を行い、試験前後の長さからその変化を測定する。

●寸法変化率C4M (洗濯温度40℃で洗濯機によるマイルドかくはん)

試験方法:

40度の水に洗剤を添加し洗濯液とする。表示水量40ℓ、かくはん動作ノーマルで洗濯処理を6分、脱水3分、すすぎは2分を2回繰り返す。

その後、直射日光の影響を受けない状態で吊り干しか平干し乾燥を行い、試験前後の長さからその変化を測定する。

●JIS L 1096 J-1法(ドライクリーニングにおける寸法変化率試験方法)タンブル乾燥  
パークロエチレン4ℓに陰イオン界面活性剤2g及び非イオン界面活性剤2gを溶解し、更に水8mlを加え、よくかき混ぜて均一な溶液としたものを試験液とする。40℃の試験液をウォッシュリンダに入れ、試験片及び負荷布計200gを投入し、15分間運転した後、脱水・乾燥したのち、試験前後の長さからその収縮率を測定する。

### 3 染色堅牢度

JIS L 0844 A-2号(水洗いに対する染色堅牢度試験方法)

複合試験片(試験片と添付白布を縫い合わせたもの)を洗濯液に入れて処理し、水洗いして乾燥した後、試験片の変色と添付白布の汚染の程度をそれぞれ変色用グレースケール、または汚染用グレースケールと比較してその堅牢度を判定する。

JIS L 0860法(ドライクリーニングに対する染色堅牢度試験方法)

洗濯堅牢度試験機を用い、複合試験片(試験片と添付白布を縫い合わせたもの)をステンレス鋼片と共に試験液で処理し、乾燥後、試験片の変色及び添付白布の汚染の程度を、それぞれ変色用又は汚染用グレースケールと比較して判定する。

### 4 耐光堅牢度

JIS L 0842法(カーボンアーク灯光に対する染色堅牢度試験方法)

試験片をブルースケールとともに露光し、試験片の変色とブルースケールの変色とを比較し、その堅牢度を判定する。

ブルースケール:規定の染料を用いて染めた毛織物の青色染布であって、1級から8級までの8種類がある。

ブルースケール:1級が最も悪く8級が最もよいことを示す。

## 5 商品取扱い絵表示

### ■洗い方

液温は、40℃を限度とし、洗濯機の弱水流による洗濯、又は弱い手洗いをしてください。	液温は、30℃を限度とし、弱い手洗いをしてください。(洗濯機は使用しないでください。)	水洗いはできません。	通常の処理	非常に弱い処理
			弱い処理	処理出来ない

### ■ドライクリーニング

ドライクリーニングができます。溶剤はパークロエチレンまたは石油系のものを使用してください。	ドライクリーニングができます。溶剤は石油系のものを使用してください。	ドライクリーニングはできません。	タンブル乾燥	タンブル乾燥禁止
---	------------------------------------	------------------	--------	----------

### ■干し方

日陰の吊り干しにしてください。
-----------------

### ■アイロンのかけ方

アイロンは200℃を限度とし、高い温度(180℃~200℃まで)で掛けてください。	アイロンは150℃を限度とし、中程度(140℃~150℃まで)で掛けてください。
アイロンは110℃を限度とし、低い温度(80℃~110℃まで)で掛けてください。	アイロン掛けはできません。

### ■塩素漂白の可否

塩素系漂白剤による漂白はできません。
--------------------

裏地及び多種素材を組み合わせてご使用になる場合は、取り扱い方法が変わりますので、ご注意ください。

## ■必ずお読みください。

- カーテンは室内の環境(温度や湿度)によって多少の伸縮をおこします。特に素材にレーヨンや綿を使用しているものは伸縮があります。これは繊維の特徴としてご理解ください。
- 商品の組成は標準数値であり、若干のばらつきはご了承ください。
- サイズが標準と若干異なる場合がありますのでご了承ください。
- 印刷と商品の色は多少異なる場合がありますのでご了承ください。
- 各ページに記載の生地価格はメーカー希望小売価格(税別)です。
- カーテンをお手入れされる場合、裏側に縫いつけられている取扱い絵表示の内容をご確認の上おこなってください。
- 製品取付の際には取扱い説明書をよくお読みになってから取り付けてください。
- 取扱い説明書は製品取付け後、必ずお客様にお渡しください。
- 製品仕様は予告なしに変更する場合がありますのでご了承ください。

## フェデポリマーブル株式会社

フェデインターナショナル事業部

東京営業部 自由が丘営業部 ショールーム	東京都練馬区早宮1-4-14 東京都世田谷区奥沢5-23-21 1F 東京都世田谷区奥沢5-23-21 1F	〒179-0085 〒158-0083 〒158-0083	TEL 03-5946-0365 TEL 03-6858-0033 TEL 03-3725-9570	FAX 03-5946-0367 FAX 03-6858-0099 FAX 03-3725-9571
大阪営業部 ショールーム	大阪府大阪市西区江戸堀2-3-1 AMビル4F 大阪府大阪市西区江戸堀2-3-1 AMビル4F	〒550-0002 〒550-0002	TEL 06-6459-2711 TEL 06-6459-2711	FAX 06-6459-2772 FAX 06-6459-2772
名古屋営業部	愛知県海部郡蟹江町西之森5-13	〒497-0052	TEL 0567-94-2001	FAX 0567-94-2010
福岡営業部	福岡県久留米市宮ノ陣4-29-11 ビジネスプラザ403	〒839-0801	TEL 06-6459-2711	FAX 06-6459-2772
名古屋本社	愛知県名古屋市中川区供米田2-1815	〒454-0984	TEL 052-309-3220	FAX 052-309-3230

